



Uporabniški vodnik

POVZETEK

Ta vodnik vsebuje informacije o komponentah, omrežni povezavi, upravljanju porabe energije, varnosti, varnostnem kopiranju in drugih funkcijah.

Pravne informacije

© Copyright 2022 HP Development Company, L.P.

Bluetooth je blagovna znamka svojega lastnika, ki jo družba HP Inc. uporablja na podlagi licence. Intel, Celeron in Pentium so blagovne znamke družbe Intel Corporation ali njenih podružnic v ZDA in/ali drugih državah. Windows je registrirana blagovna znamka ali blagovna znamka družbe Microsoft Corporation v Združenih državah Amerike in/ali drugih državah. Logotip microSD in microSD sta blagovni znamki družbe SD-3C LLC. USB Type-C® in USB-C® sta registrirani blagovni znamki USB Implementers Forum. DisplayPort™ in logotip DisplayPort™ sta blagovni znamki v lasti zveze Video Electronics Standards Association (VESA) v Združenih državah Amerike in drugih državah. Miracast® je registrirana blagovna znamka zveze Wi-Fi Alliance.

Informacije v tem vodniku se lahko spremenijo brez predhodnega obvestila. Edine garancije za HP-jeve izdelke in storitve so navedene v izjavah o izrecni garanciji, ki so priložene takšnim izdelkom in storitvam. Noben del tega dokumenta se ne sme razlagati kot dodatna garancija. HP ni odgovoren za tehnične ali uredniške napake oziroma pomanjkljivosti v tem dokumentu.

Prva izdaja: april 2022

Št. dela dokumenta: N02754-BA1

Obvestilo o izdelku

V tem vodniku so opisane funkcije, ki so skupne večini izdelkom. Nekatere funkcije morda niso na voljo v vašem računalniku.

Vse funkcije niso na voljo v vseh izdajah ali različicah sistema Windows. Sistemi lahko za popolno izkoriščanje vseh funkcij, ki jih nudi sistem Windows, potrebujejo nadgrajeno in/ali ločeno kupljeno strojno opremo, gonilnike, programsko opremo ali posodobitev BIOS. Operacijski sistem Windows se posodobi samodejno. Ta funkcija je vedno omogočena. Potrebna sta hitra internetna povezava in račun Microsoft. Za posodobitve boste morda morali plačati stroške ponudnika internetnih storitev in čez čas bodo zanje lahko v veljavi dodatne zahteve. Glejte <http://www.windows.com>. **Če je izdelek dostavljen s sistemom Windows v načinu S:** Sistem Windows v načinu S deluje izključno z aplikacijami, ki so na voljo v trgovini Microsoft Store znotraj sistema Windows. Nekaterih privzetih nastavitvev, funkcij in aplikacij ni mogoče spremeniti. Nekateri dodatki in programi, ki so združljive s sistemom Windows, morda ne bodo delovale (vključno z določeno protivirusno programsko opremo, orodji za zapisovanje datotek PDF, orodji za gonilnike in aplikacijami za dostopnost), ali pa bodo delovale na drugačen način, tudi če način S izklopite. Če preklopite v Windows, ponovni preklon v način S ni možen. Dodatne informacije so na voljo na Windows.com/SmodeFAQ.

Za dostop do najnovejših uporabniških priročnikov pojdite na <http://www.hp.com/support> in z upoštevanjem navodil poiščite svoj izdelek. Nato izberite **Manuals** (Priročniki).

Pogoji programske opreme

Ko namestite, kopirate, prenesete v svoj računalnik ali kako drugače uporabljate kateri koli vnaprej nameščen programski izdelek v tem računalniku, vas zavezujejo določila Licenčne pogodbe za končnega uporabnika HP (EULA). Če ne sprejmete teh licenčnih pogojev, je vaše edino pravno sredstvo, da v 14 dneh vrnete celoten neuporabljen izdelek (strojno in programsko opremo) prodajalcu, ki vam bo v skladu s svojim pravilnikom o povračilih povrnil kupnino.

Če želite dodatne informacije ali zahtevati vračilo celotnega zneska, ki ste ga plačali za računalnik, se obrnite na svojega prodajalca.

Varnostno opozorilo

Z upoštevanjem opisanih praks lahko zmanjšate možnost poškodb, povezanih s toploto ali pregrevanjem računalnika.

-
- ⚠ OPOZORILO!** Da zmanjšate možnost poškodb, povezanih s pregretjem računalnika, ga ne polagajte neposredno v naročje in ne zapirajte prezračevalnih rež računalnika. Računalnik uporabljajte samo na trdnih in ravnih površinah. Pretoka zraka ne smejo ovirati trdi predmeti, kot je morebitni tiskalnik v neposredni bližini, ali mehki predmeti, npr. blazine, odeje ali oblačila. Poleg tega se napajalnik za izmenični tok med delovanjem ne sme dotikati kože ali mehke površine, kot so blazine, preproge ali oblačila. Računalnik in napajalnik sta v skladu s temperaturnimi omejitvami za uporabniško dostopne površine, kot jih definirajo ustrezni varnostni standardi.
-

Nastavitev konfiguracije procesorja (samo pri nekaterih izdelkih)

Pomembne informacije o konfiguracijah procesorjev.



POMEMBNO: Nekateri izdelki so konfigurirani s procesorjem serije Intel® Pentium® N35xx/N37xx ali Celeron® N28xx/N29xx/N30xx/N31xx in operacijskim sistemom Windows®. **Če je vaš računalnik konfiguriran, kot je opisano, ne spreminjajte nastavitve konfiguracije procesorja v datoteki msconfig.exe iz štirih ali dveh procesorjev v enega.** V tem primeru se računalnik ne bo znova zagnal. Za obnovitev izvirnih nastavitev boste morali opraviti ponastavitev na tovarniške nastavitve.

Kazalo

1 Uvod	1
Najboljši postopki	1
Dodatni HP-jevi viri	1
2 Spoznavanje računalnika	3
Pregled strojne opreme	3
Pregled programske opreme	3
Desna stran	3
Leva stran	4
Zaslon	5
Način nizke ravni modre svetlobe (samo pri nekaterih izdelkih)	5
Funkcija prebujanje računalnika na dotik (samo pri nekaterih izdelkih)	6
Območje tipkovnice	7
Nastavitve in komponente sledilne tablice	7
Nastavitve sledilne tablice	7
Prilagajanje nastavitvev sledilne tablice	7
Vklop sledilne tablice	7
Komponente sledilne tablice	8
Lučke	8
Gumb in bralnik prstnih odtisov	9
Posebne tipke	11
Ukazne tipke	12
Sprednja stran	14
Spodnja stran	14
Nalepke	15
Uporaba kartice SIM (samo pri nekaterih izdelkih)	17
Vstavljanje kartice nano SIM	17
3 Vzpostavljanje povezave z omrežjem	18
Povezovanje z brezžičnim omrežjem	18
Uporaba kontrolnikov brezžičnega vmesnika	18
Tipka za letalski način	18
Kontrolniki operacijskega sistema	18
Povezovanje v brezžično krajevno omrežje (WLAN)	19
Uporaba modula HP Mobile Broadband (samo pri nekaterih izdelkih)	19
Uporaba kartice eSIM (samo pri nekaterih izdelkih)	20
Uporaba sistema GPS (samo pri nekaterih izdelkih)	20
Uporaba brezžičnih naprav Bluetooth (samo pri nekaterih izdelkih)	20
Priklučitev naprav Bluetooth	21
Vzpostavljanje povezave z žičnim omrežjem – LAN (samo pri nekaterih izdelkih)	21

4 Uživanje v zabavnih funkcijah.....	22
Uporaba kamere	22
Uporaba zvoka	22
Priključitev zvočnikov	22
Priključitev slušalk.....	22
Priključitev slušalk z mikrofonom	23
Uporaba nastavitvev zvoka	23
Nastavitve zvoka	23
Nastavitve zvoka	23
Uporaba videa.....	23
Priključitev naprave DisplayPort s kablom USB Type-C (samo pri nekaterih izdelkih)	24
Priključitev video naprav s kablom HDMI (samo pri nekaterih izdelkih)	25
Priključitev televizorja ali monitorja visoke ločljivosti s kablom HDMI.....	25
Nastavitve zvoka HDMI.....	25
Vklop zvoka HDMI	26
Preklop zvoka nazaj na zvočnike računalnika.....	26
Odkrivanje brezžičnih zaslonov, združljivih s tehnologijo Miracast, in povezovanje z njimi (samo pri nekaterih izdelkih)	26
Uporaba prenosa podatkov	26
Priključitev naprav v vrata USB Type-C (samo pri nekaterih izdelkih)	26
5 Krmarjenje po zaslonu	28
Uporaba sledilne tablice in potez na zaslonu na dotik	28
Tap	28
Povečava/pomanjšava z razmikanjem/približevanjem dveh prstov.....	28
Dvoprstno drsenje (na sledilni tablici in natančni sledilni tablici)	29
Dvoprstni tap (na sledilni tablici in natančni sledilni tablici)	29
Triprstni tap (na sledilni tablici in natančni sledilni tablici)	29
Štiriprstni tap (na sledilni tablici in natančni sledilni tablici).....	30
Triprstno podrsanje (na sledilni tablici in natančni sledilni tablici)	30
Štiriprstno podrsanje (na natančni sledilni tablici).....	30
Enoprstno drsenje (na zaslonu na dotik)	31
Uporaba dodatne tipkovnice ali miške	31
Uporaba zaslonske tipkovnice (samo pri nekaterih izdelkih)	31
6 Upravljanje napajanja	32
Uporaba stanja spanja ali mirovanja	32
Preklop v stanje spanja in iz njega	32
Preklop v stanje mirovanja in iz njega (samo pri nekaterih izdelkih)	33
Zaustavitev (izklop) računalnika	33
Ikona za porabo	34
Napajanje iz akumulatorja.....	34
Uporaba funkcije HP Fast Charge (samo pri nekaterih izdelkih).....	35
Prikaz napolnjenosti akumulatorja	35
Iskanje informacij o akumulatorju v aplikaciji HP Support Assistant (samo pri nekaterih izdelkih)	35
Ohranjanje zmogljivosti akumulatorja.....	35

Prepoznavanje stanj praznega akumulatorja	36
Razreševanje stanja praznega akumulatorja	36
Razreševanje stanja praznega akumulatorja, ko je na voljo zunanji vir napajanja.....	36
Razreševanje stanja praznega akumulatorja, ko vir napajanja ni na voljo	36
Razreševanje stanja praznega akumulatorja, ko se računalnik ne more zbuditi iz stanja mirovanja	36
Tovarniško zapečaten akumulator	36
Zunanje napajanje	37
7 Vzdrževanje računalnika.....	38
Izboljšanje delovanja	38
Uporaba programa za defragmentiranje diska.....	38
Uporaba programa za čiščenje diska	38
Uporaba programa HP 3D DriveGuard (samo pri nekaterih izdelkih).....	38
Prepoznavanje stanja programa HP 3D DriveGuard	39
Posodabljanje programov in gonilnikov.....	39
Posodabljanje programov in gonilnikov.....	39
Posodabljanje samo programov	39
Samo posodobitev gonilnikov	39
Čiščenje računalnika	40
Omogočitev programa HP Easy Clean (samo pri nekaterih izdelkih)	40
Odstranjevanje umazanije in delcev z računalnika	40
Čiščenje računalnika z razkuževalnim sredstvom	41
Nega lesnega furnirja (samo pri nekaterih izdelkih).....	42
Potovanje z računalnikom in njegovo pošiljanje.....	42
8 Zaščita računalnika in podatkov.....	44
Uporaba gesel.....	44
Nastavitev gesel sistema Windows.....	44
Nastavitev gesel orodja Setup Utility (BIOS).....	45
Uporaba Windows Hello (samo pri nekaterih izdelkih).....	46
Uporaba programske opreme za internetno zaščito	46
Uporaba protivirusne programske opreme.....	46
Uporaba programske opreme požarnega zidu	47
Nameščanje posodobitev programske opreme	47
Uporaba programa HP TechPulse (samo pri nekaterih izdelkih)	47
Zaščita brezžičnega omrežja.....	47
Varnostno kopiranje aplikacij programske opreme in podatkov	48
Uporaba dodatnega varnostnega kabla (samo pri nekaterih izdelkih)	48
9 Uporaba orodja Setup Utility (BIOS)	49
Zagon orodja Setup Utility (BIOS).....	49
Posodabljanje orodja Setup Utility (BIOS).....	49
Ugotavljanje različice BIOS-a.....	49
Priprava za posodobitev BIOS-a.....	50
Prenos posodobitve BIOS-a.....	50

Namestitev posodobitve BIOS-a	50
10 Uporaba orodja HP PC Hardware Diagnostics	52
Uporaba orodja HP PC Hardware Diagnostics Windows (samo pri nekaterih izdelkih).....	52
Uporaba identifikacijske kode napake strojne opreme HP PC Hardware Diagnostics Windows.....	52
Dostop do orodja HP PC Hardware Diagnostics Windows	52
Dostop do orodja HP PC Hardware Diagnostics Windows prek aplikacije HP Support Assistant	52
Dostop do orodja HP PC Hardware Diagnostics Windows prek začetnega menija (samo pri nekaterih izdelkih)	53
Prenos orodja HP PC Hardware Diagnostics Windows.....	53
Prenos najnovejše različice orodja HP PC Hardware Diagnostics Windows s HP-jevega spletnega mesta	53
Prenos orodja HP PC Hardware Diagnostics Windows iz trgovine Microsoft Store.....	53
Prenos orodja HP Hardware Diagnostics Windows po imenu ali številki izdelka (samo pri nekaterih izdelkih)	54
Nameščanje orodja HP PC Hardware Diagnostics Windows	54
Uporaba orodja HP PC Hardware Diagnostics UEFI.....	54
Uporaba identifikacijske kode napake strojne opreme HP PC Hardware Diagnostics UEFI	54
Zagon orodja HP PC Hardware Diagnostics UEFI	55
Prenos orodja HP PC Hardware Diagnostics UEFI na bliskovni pogon USB	55
Prenos najnovejše različice orodja HP PC Hardware Diagnostics UEFI.....	55
Prenos orodja HP PC Hardware Diagnostics UEFI po imenu ali številki izdelka (samo pri nekaterih izdelkih)	56
Uporaba nastavitev za Remote HP PC Hardware Diagnostics UEFI (samo pri nekaterih izdelkih)	56
Prenos orodja Remote HP PC Hardware Diagnostics UEFI.....	56
Prenos najnovejše različice orodja Remote HP PC Hardware Diagnostics UEFI	56
Prenos orodja Remote HP PC Hardware Diagnostics UEFI po imenu ali številki izdelka.....	56
Prilagajanje nastavitev za Remote HP PC Hardware Diagnostics UEFI	57
11 Varnostno kopiranje in obnavljanje.....	58
Varnostno kopiranje informacij in ustvarjanje obnovitvenega medija.....	58
Uporaba orodij sistema Windows za varnostno kopiranje	58
Uporaba orodja HP Cloud Recovery Download Tool za ustvarjanje obnovitvenega medija (samo pri nekaterih izdelkih)	58
Obnovitev in povrnitev sistema.....	59
Izvedba obnovitve sistema.....	59
Načini obnovitve	59
Obnovitev z medijem HP Recovery.....	59
Spreminjanje zagonskega zaporedja računalnika	60
Uporaba programa HP Sure Recover (samo pri nekaterih izdelkih)	60
12 Elektrostatična razelektritev	61
13 Specifikacije	62
Vhodna moč	62
Delovno okolje	63
14 Pripomočki za ljudi s posebnimi potrebami	65
HP in pripomočki za ljudi s posebnimi potrebami.....	65

Iskanje potrebnih tehnoloških orodij	65
HP-jeva zaveza	65
Mednarodna zveza strokovnjakov za pripomočke za ljudi s posebnimi potrebami (IAAP)	66
Iskanje najboljše podporne tehnologije	66
Ocena vaših potreb	66
Pripomočki za uporabnike s posebnimi potrebami za HP-jeve izdelke	66
Standardi in zakonodaja	67
Standardi	67
Odlok 376 – EN 301 549	67
Smernice za dostopnost spletne vsebine (WCAG)	67
Zakonodaja in predpisi	68
Uporabni viri in povezave za pripomočke za ljudi s posebnimi potrebami	68
Organizacije	68
Izobraževalne ustanove	69
Drugi viri v povezavi z nezmožnostmi	69
HP-jeve povezave	69
Stik s podporo	69
Stvarno kazalo	70

1 Uvod

Ta računalnik je zmogljivo orodje, ki je zasnovano za izboljšanje dela in zabave.

V tem poglavju lahko preberete o najboljših postopkih po nastavitvi, o zabavnih stvareh, ki jih lahko počnete z računalnikom, in o tem, kje lahko najdete še več HP-jevih virov.

Najboljši postopki

Ko nastavite in registrirate računalnik, priporočamo, da izvedete naslednje korake, da boste čim boljše izkoristili svojo pametno naložbo:

- Varnostno kopirajte trdi disk, tako da ustvarite obnovitveni medij. Glejte [Varnostno kopiranje in obnavljanje na strani 58](#).
- Vzpostavite povezavo z žičnim ali brezžičnim omrežjem, če tega še niste storili. Podrobnosti najdete v temi [Vzpostavljanje povezave z omrežjem na strani 18](#).
- Spoznajte strojno in programsko opremo računalnika. Za več informacij glejte temi [Spoznavanje računalnika na strani 3](#) in [Uživanje v zabavnih funkcijah na strani 22](#).
- Posodobite ali kupite protivirusno programsko opremo. Glejte [Uporaba protivirusne programske opreme na strani 46](#).
- **Dostopite do aplikacije HP Support Assistant** – za hitro spletno podporo odprite aplikacijo HP Support Assistant (samo pri nekaterih izdelkih). HP Support Assistant optimizira učinkovitost delovanja računalnika in odpravlja težave z uporabo najnovejših posodobitev programske opreme, diagnostičnih orodij in vodene pomoči. V opravilni vrstici izberite ikono **Iskanje**, v iskalno polje vnesite `podpora`, nato pa izberite aplikacijo **HP Support Assistant**.

Dodatni HP-jevi viri

Vire s podrobnostmi o izdelku, navodili in ostalimi informacijami najdete v spodnji tabeli.

Tabela 1-1 Dodatne informacije

Vir	Vsebina
<i>Navodila za nastavitvev</i>	<ul style="list-style-type: none">• Pregled nastavitve računalnika in njegovih funkcij
HP-jeva podpora	<ul style="list-style-type: none">• Spletni klepet s HP-jevim strokovnjakom
Za HP-jevo podporo pojdite na spletno mesto http://www.hp.com/support in z upoštevanjem navodil poiščite svoj izdelek.	<ul style="list-style-type: none">• Telefonske številke za podporo• Videoposnetki o nadomestnih delih (samo pri nekaterih izdelkih)
– ali –	<ul style="list-style-type: none">• Vodniki za vzdrževanje in servisiranje
V opravilni vrstici izberite ikono Iskanje , v iskalno polje vnesite <code>podpora</code> , nato pa izberite aplikacijo HP Support Assistant .	<ul style="list-style-type: none">• Lokacije HP-jevih servisnih centrov
– ali –	
Izberite ikono vprašaja v opravilni vrstici.	

Tabela 1-1 Dodatne informacije (Se nadaljuje)

Vir	Vsebina
<p><i>Vodnik za varno in udobno uporabo</i></p> <p>Za dostop do tega vodnika naredite naslednje:</p> <ul style="list-style-type: none">■ V opravilni vrstici izberite ikono Iskanje, v iskalno polje vnesite HP Documentation, nato pa izberite HP Documentation. <p>– ali –</p> <ul style="list-style-type: none">■ Obiščite spletno mesto http://www.hp.com/ergo. <p>POMEMBNO: Če si želite ogledati najnovejšo različico uporabniškega vodnika, morate imeti vzpostavljeno povezavo z internetom.</p>	<ul style="list-style-type: none">• Pravilna nastavitve delovne postaje• Navodila za držo in delovne navade, ki povečajo vaše udobje in zmanjšajo možnost poškodb• Informacije o električni in mehanski varnosti
<p><i>Upravna, varnostna in okoljevarstvena obvestila</i></p> <p>Za dostop do tega dokumenta naredite naslednje:</p> <ul style="list-style-type: none">■ V opravilni vrstici izberite ikono Iskanje, v iskalno polje vnesite podpora, nato pa izberite HP Documentation.	<ul style="list-style-type: none">• Pomembna upravna obvestila, vključno z informacijami o pravilnem odlaganju akumulatorja, če so potrebne.
<p><i>Omejena garancija*</i></p> <p>Za dostop do tega dokumenta naredite naslednje:</p> <ul style="list-style-type: none">■ V opravilni vrstici izberite ikono Iskanje, v iskalno polje vnesite podpora, nato pa izberite HP Documentation. <p>– ali –</p> <ul style="list-style-type: none">■ Obiščite spletno mesto http://www.hp.com/go/orderdocuments. <p>POMEMBNO: Če si želite ogledati najnovejšo različico uporabniškega vodnika, morate imeti vzpostavljeno povezavo z internetom.</p>	<ul style="list-style-type: none">• Posebne informacije o garanciji za ta računalnik

*HP-jevo omejeno garancijo najdete med uporabniškimi vodniki za vaš izdelek in/ali na CD-ju/DVD-ju, priloženem v škatli. V nekaterih državah ali regijah je v škatli priložena HP-jeva omejena garancija v tiskani obliki. V nekaterih državah ali območjih, v katerih garancija ni priložena v tiskani obliki, jo lahko prenesete na spletnem mestu <http://www.hp.com/go/orderdocuments>. Za izdelke, kupljene v Tihomorski Aziji, lahko pišete HP-ju na naslov POD, PO Box 161, Kitchener Road Post Office, Singapore 912006. Navedite ime izdelka, svoje ime, telefonsko številko in poštni naslov.

2 Spoznavanje računalnika

V vašem računalniku so vgrajene vrhunske komponente. V tem poglavju so predstavljene podrobnosti o komponentah, njihova mesta in njihovo delovanje.

Pregled strojne opreme

Če želite ugotoviti, katera strojna oprema je nameščena v računalniku, v opravilni vrstici izberite ikono **Iskanje**, v iskalno polje vnesite `upravitelj naprav`, nato pa izberite aplikacijo **Upravitelj naprav**.

Če potrebujete informacije o strojnih komponentah sistema in številki različice systemskega BIOS-a, pritisnite `fn+esc` (samo pri nekaterih izdelkih).

Pregled programske opreme

Če želite ugotoviti, katera programska oprema je nameščena v računalniku, z desno tipko miške kliknite gumb za **Start**, nato pa izberite **Aplikacije in funkcije**.

Desna stran

Določite komponente na desni strani računalnika.



Tabela 2-1 Komponente na desni strani in njihovi opisi



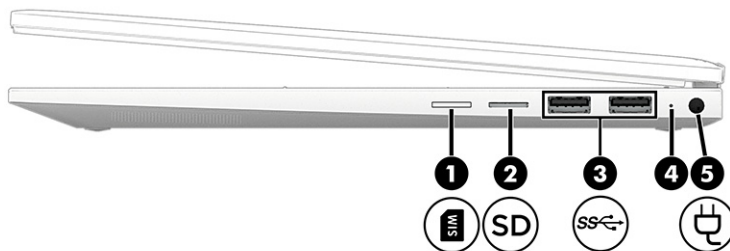

Komponenta	Opis
(1)  Reža za nano SIM kartico (samo pri nekaterih izdelkih)	Zagotavlja podporo za brezžični modul naročnikove identitete (kartico nano SIM). Za korake za namestitev kartice SIM glejte temo Uporaba kartice SIM (samo pri nekaterih izdelkih) na strani 17 .

Tabela 2-1 Komponente na desni strani in njihovi opisi (Se nadaljuje)

Komponenta	Opis
(2)  Bralnik pomnilniških kartic microSD™ (samo pri nekaterih izdelkih)	<p>Bere dodatne pomnilniške kartice, ki omogočajo shranjevanje, upravljanje in skupno rabo informacij ali dostop do njih.</p> <p>Vstavljanje kartice:</p> <ol style="list-style-type: none"> 1. Kartico držite tako, da je nalepka obrnjena navzgor, priključki pa proti računalniku. 2. Vstavite kartico v bralnik pomnilniških kartic, nato pa jo pritisnite, da se trdno zaskoči. <p>Odstranjevanje kartice:</p> <ul style="list-style-type: none"> ■ Pritisnite kartico in jo odstranite iz bralnika pomnilniških kartic.
(3)  Vrata USB SuperSpeed s hitrostjo 5 Gb/s (2)	<p>Omogočajo priključitev naprave USB, zagotavljajo hiter prenos podatkov in (pri nekaterih izdelkih) omogočajo polnjenje manjših naprav (kot je pametni telefon) tudi, ko je računalnik vklopljen ali v načinu spanja.</p> <p>OPOMBA: Za polnjenje manjše zunanje naprave uporabite standardni napajalni kabel USB Type-A ali kabelski vmesnik (naprodaj ločeno).</p>
(4) Lučka napajalnika in akumulatorja	<ul style="list-style-type: none"> • Sveti belo: Napajalnik je priključen, akumulator pa je povsem napolnjen. • Utripa rumeno: napajalnik je odklopljen, akumulator pa je skoraj izpraznjen. • Sveti rumeno: napajalnik je priključen in akumulator se polni. • Ne sveti: Akumulator se ne polni.
(5)  Priključek za napajanje	Omogoča priključitev napajalnika.

Leva stran

Določite komponente na levi strani računalnika.







Tabela 2-2 Komponente na levi strani in njihovi opisi

Komponenta	Opis
(1)  Vrata HDMI	Omogočajo priključitev dodatne video ali zvočne naprave, kot je visokoločljivostni televizor, katera koli druga združljiva digitalna ali zvočna komponenta ali visokohitrostna naprava HDMI (High Definition Multimedia Interface).
(2)  Napajalni priključek USB Type-C® in vrata SuperSpeed s hitrostjo 10 Gb/s, HP-jevo funkcijo spanja in polnjenja ter izhodom DisplayPort	<p>Omogočajo priključitev napajalnika s priključkom USB Type-C, ki napaja računalnik in po potrebi polni akumulator računalnika.</p> <p>– in –</p> <p>Omogočajo priključitev naprave USB, zagotavljajo hiter prenos podatkov in omogočajo polnjenje manjših naprav (kot je pametni telefon) tudi, ko je računalnik izklopljen.</p> <p>OPOMBA: Za polnjenje manjše zunanje naprave uporabite standardni napajalni kabel USB Type-C ali kabelski vmesnik (naprodaj ločeno).</p> <p>– in –</p> <p>Omogočajo priključitev naprave za prikazovanje s priključkom USB Type-C, ki zagotavlja izhod DisplayPort™.</p>
(3) Prezračevalne reže	<p>Omogočajo pretok zraka za hlajenje notranjih komponent.</p> <p>OPOMBA: Ventilator računalnika začne samodejno hladiti notranje komponente in tako preprečuje pregrevanje. Normalno je, da se med običajnim delovanjem notranji ventilator vklaplja in izklaplja.</p>
(4)  Kombinirani priključek za izhod zvoka (slušalke)/vhod zvoka (mikrofon)	<p>Omogoča priključitev dodatnih stereo zvočnikov z lastnim napajanjem, slušalk, ušesnih slušalk, slušalk z mikrofonom ali zvočnega kabla televizorja. Uporablja se tudi za priključitev dodatnega naglavnega mikrofona. Ta priključek ne podpira dodatnih samostojnih mikrofonov.</p> <p>OPOZORILO! Preden si nadenete slušalke, ušesne slušalke ali slušalke z mikrofonom, nastavite glasnost, da zmanjšate tveganje poškodb. Za dodatne informacije o varnosti glejte <i>Upravna, varnostna in okoljevarstvena obvestila</i>.</p> <p>Za dostop do tega vodnika naredite naslednje:</p> <ul style="list-style-type: none"> ■ V opravljeni vrstici izberite ikono iskanja, v iskalno polje vpišite <i>HP Documentation</i>, nato pa izberite HP Documentation. <p>OPOMBA: Ko v priključek priključite napravo, se zvočniki računalnika izklopijo.</p>

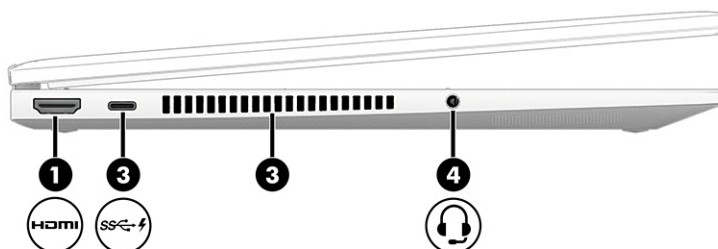
Zaslon

Na zaslonu računalnika so lahko ključne komponente, na primer zvočniki, antene, kamere in mikrofoni.

Način nizke ravni modre svetlobe (samo pri nekaterih izdelkih)

Računalnik je dobavljen iz tovarne v načinu nizke ravni modre svetlobe, ki zagotavlja večje udobje in varnost za oči. Način nizke ravni modre svetlobe prav tako samodejno prilagodi oddajanje modre svetlobe pri uporabi računalnika ponoči ali za branje.

⚠ **OPOZORILO!** Če želite zmanjšati tveganje resnih poškodb, preberite *Vodnik za varno in udobno uporabo*. V njem so opisani pravilna namestitve delovne postaje, optimalna drža, zdravje in delovne navade uporabnikov računalnikov. *Vodnik za varno in udobno uporabo* vsebuje tudi pomembne podatke o električni in mehanski varnosti. *Vodnik za varno in udobno uporabo* je na voljo na spletnem mestu <http://www.hp.com/ergo>.

Funkcija prebujanje računalnika na dotik (samo pri nekaterih izdelkih)

S funkcijo prebujanja računalnika na dotik hitro preklopite iz stanja spanja.

Če želite prebuditi računalnik, se dvakrat dotaknite zaslona na dotik.

 **OPOMBA:** Ta funkcija je na voljo v načinu stojala, šotora in tabličnega računalnika, ne pa v načinu lupine.

 **OPOMBA:** Ta funkcija ni na voljo, ko je računalnik v stanju mirovanja.



Tabela 2-3 Komponente zaslona in njihovi opisi

Komponenta	Opis
(1) Anteni WWAN* (samo pri nekaterih izdelkih)	Pošiljata in prejemata brezžične signale za komuniciranje z brezžičnimi prostranimi omrežji (WWAN-i).
(2) Notranja mikrofona (2)	Omogočata snemanje zvoka.
(3) Kamera	Omogoča videoklepet, snemanje videoposnetkov in zajemanje fotografij. Za uporabo kamere glejte temo Uporaba kamere na strani 22 . Nekatere kamere omogočajo prijavo v operacijski sistem Windows s prepoznavanjem obraza namesto z geslom. Za dodatne informacije glejte temo Uporaba Windows Hello (samo pri nekaterih izdelkih) na strani 46 .

OPOMBA: Funkcije kamere so odvisne od strojne opreme kamere in od programske opreme, nameščene v vašem izdelku.

Tabela 2-3 Komponente zaslona in njihovi opisi (Se nadaljuje)

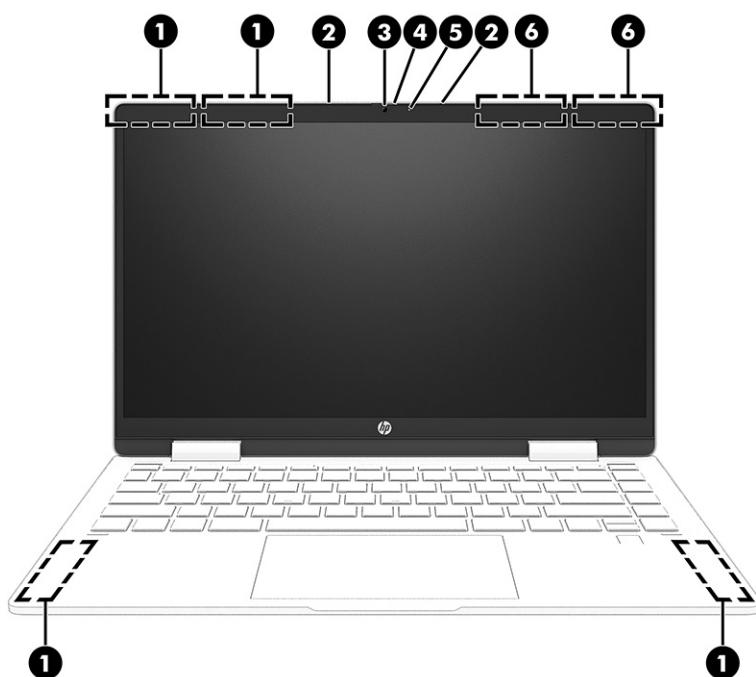
Komponenta	Opis
(4) Pokrov kamere za zaščito zasebnosti (samo pri nekaterih izdelkih)	Privzeto je leča kamere odkrita, vendar lahko povlečete pokrovček kamere za zaščito zasebnosti, da blokirate njen pogled. Če želite uporabiti kamero, potisnite pokrovček kamere za zaščito zasebnosti v nasprotni smeri, da odkrijete lečo. OPOMBA: Če imate kamero tako na sprednji kot na zadnji strani, je ena kamera skrita, ko je druga odkrita in pripravljena za uporabo.
(5) Lučka kamere	Sveti: kamera je v uporabi.
(6) Anteni WLAN*	Pošiljata in prejemata brezžične signale za komuniciranje z brezžičnimi krajevnimi omrežji (WLAN-i).

*Anteni z zunanje strani računalnika nista vidni. Za optimalen prenos poskrbite, da v neposredni bližini anten ni ovir.

Za upravna obvestila o brezžičnih napravah glejte razdelek priročnika *Upravna, varnostna in okoljevarstvena obvestila*, ki velja za vašo državo ali regijo.

Za dostop do tega vodnika naredite naslednje:

- V opravilni vrstici izberite ikono **iskanja**, v iskalno polje vpišite `HP Documentation`, nato pa izberite **HP Documentation**.

Območje tipkovnice

Tipkovnice so odvisne od jezika.

 **OPOMBA:** Območje tipkovnice, vključno s funkcijskimi tipkami in (samo pri nekaterih izdelkih), je onemogočeno v načinu stojala, načinu šotora in načinu tabličnega računalnika. Če želite omogočiti tipkovnico, vključno s tipko za vklop, spremenite v preklopni način.

Nastavitve in komponente sledilne tablice

Preberite več o nastavitvah in komponentah sledilne tablice.

Nastavitve sledilne tablice

Naučite se prilagoditi nastavitve sledilne tablice.

Prilagajanje nastavitve sledilne tablice

Če želite prilagoditi nastavitve in poteze sledilne tablice, izvedite te korake.

1. V opravilni vrstici izberite ikono **Iskanje**, v iskalno polje vnesite `nastavitve sledilne ploščice`, nato pa pritisnite tipko `enter`.
2. Izberite nastavitve.

Vklop sledilne tablice

Če želite vklopiti sledilno tablico, sledite naslednjim korakom.

1. V opravilni vrstici izberite ikono **Iskanje**, v iskalno polje vnesite `nastavitve sledilne ploščice`, nato pa pritisnite tipko `enter`.

2. Z zunanjo miško kliknite gumb **sledilne tablice**.

Če ne uporabljate zunanje miške, večkrat pritisnite tipko **Tab**, da se kazalec pomakne na gumb **sledilne tablice**, nato pa za izbiro gumba pritisnite **preslednico**.

Komponente sledilne tablice

Določite komponente sledilne tablice.



Tabela 2-4 Komponente sledilne tablice in njihovi opisi

Komponenta	Opis
(1) Območje sledilne tablice	Omogoča branje potez s prsti za premikanje kazalca ali aktiviranje elementov na zaslonu. OPOMBA: Za dodatne informacije glejte temo Uporaba sledilne tablice in potez na zaslonu na dotik na strani 28 .
(2) Levo upravljalno območje	Strukturirano območje, ki omogoča izvajanje dodatnih potez.
(3) Desno upravljalno območje	Strukturirano območje, ki omogoča izvajanje dodatnih potez.

Lučke

Določite lučke na računalniku.

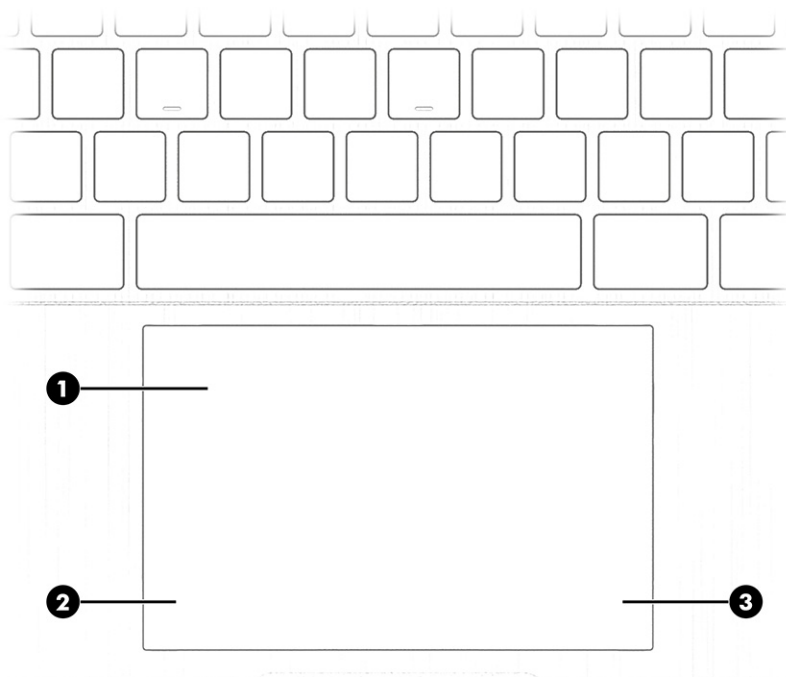



Tabela 2-5 Lučke in njihovi opisi

Komponenta	Opis
(1) Lučka caps lock	Sveti: tipka caps lock je vklopljena, kar spremeni vse črke v velike črke.
(2)  Lučka za izklop zvoka	<ul style="list-style-type: none"> • Sveti: zvok računalnika je izklopljen. • Ne sveti: zvok računalnika je vklopljen.
(3)  Lučka napajanja	<ul style="list-style-type: none"> • Sveti: računalnik je vklopljen. • Utripa (samo pri nekaterih izdelkih): Računalnik je v stanju spanja, načinu varčevanja z energijo. Računalnik izklopi zaslon in ostale nepotrebne komponente. • Ne sveti: Glede na vaš model računalnika je računalnik izklopljen, v stanju mirovanja ali v stanju spanja. Stanje mirovanja je način varčevanja z energijo, ki porablja najmanjšo količino energije.

Gumb in bralnik prstnih odtisov

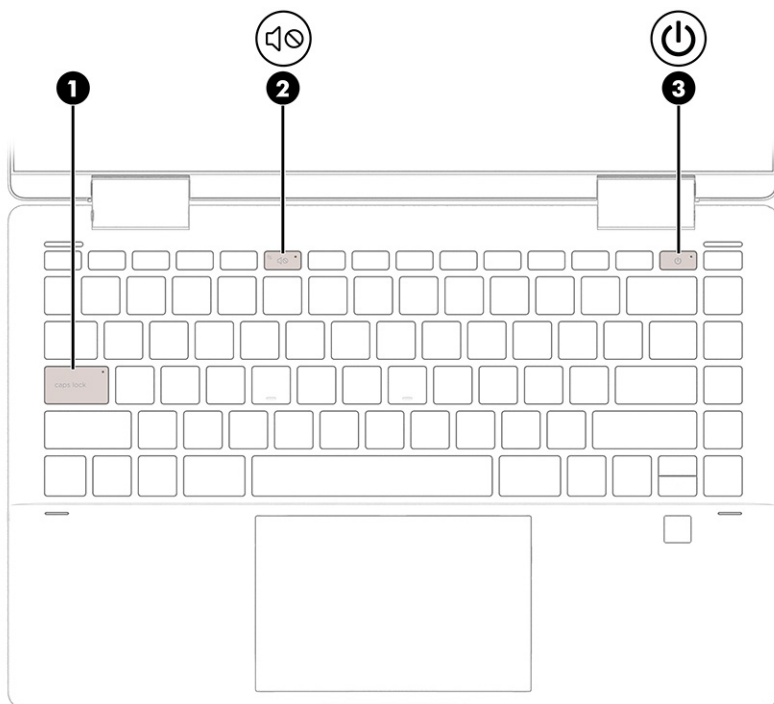
Določite gumb računalnika in bralnik prstnih odtisov.

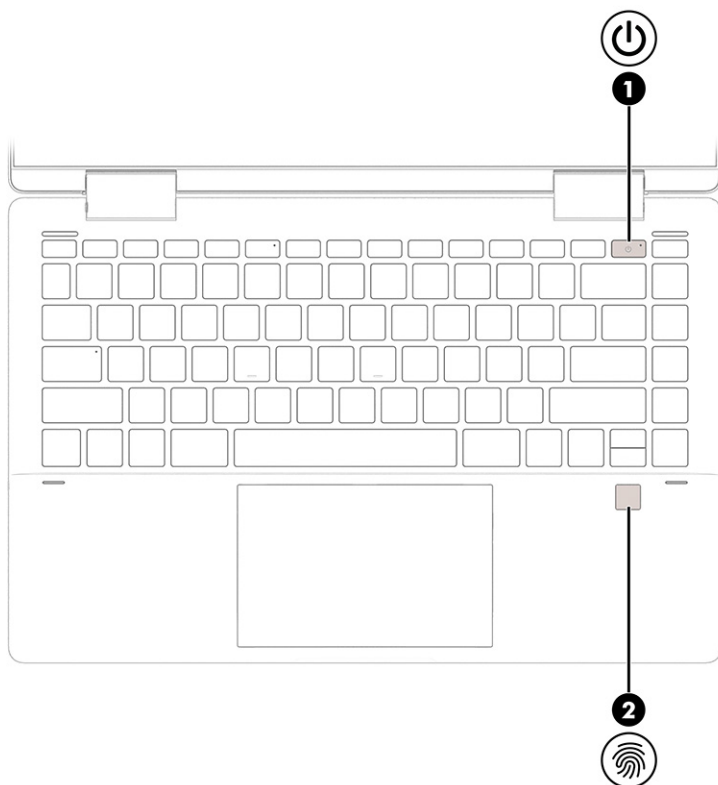

Bralniki prstnih odtisov, ki omogočajo prijavo s prstom, so lahko na sledilni tablici, na stranski plošči računalnika ali na zgornjem pokrovu pod tipkovnico.

 **POMEMBNO:** Če želite preveriti, ali računalnik podpira prijavo z bralnikom prstnih odtisov, v opravilni vrstici izberite ikono **iskanja**, v iskalno polje vpišite *Možnosti za vpis* in pritisnite **enter**. Če **Bralnik prstnih odtisov** ni naveden kot možnost na seznamu, vaš računalnik ne vključuje bralnika prstnih odtisov.

Tabela 2-6 Gumb in bralnik prstnih odtisov ter njuna opisa

Komponenta	Opis
<p>(1)  Gumb za vklop/izklop</p>	<ul style="list-style-type: none"> • Ko je računalnik izklopljen, na kratko pritisnite gumb, da ga vklopite. • Ko je računalnik vklopljen, na kratko pritisnite gumb, da vključite stanje spanja. • Ko je računalnik v stanju spanja, na kratko pritisnite gumb za izhod iz stanja spanja (samo pri nekaterih izdelkih). • Ko je računalnik v stanju mirovanja, na kratko pritisnite gumb, da zapusti stanje mirovanja. <p>POMEMBNO: Z daljšim pritiskom gumba za vklop/izklop izgubite vse neshranjene podatke.</p> <p>Če se računalnik preneha odzivati in postopki zaustavitve sistema ne delujejo, pritisnite gumb za vklop/izklop in ga pridržite vsaj deset sekund, da se računalnik izklopi.</p> <p>Če želite izvedeti več o nastavitvah porabe:</p> <ul style="list-style-type: none"> ■ Z desno miškino tipko kliknite ikono napajanja , nato izberite Možnosti porabe energije.
<p>(2)  Bralnik prstnih odtisov (samo pri nekaterih izdelkih)</p>	<p>Omogoča prijavo v operacijski sistem Windows s prstnim odtisom namesto prijave z geslom.</p> <ul style="list-style-type: none"> ■ Podrsajte navzdol po bralniku prstnih odtisov. Za podrobnosti glejte temo Uporaba Windows Hello (samo pri nekaterih izdelkih) na strani 46. <p>POMEMBNO: Za preprečevanje težav s prijavo s prstnim odtisom poskrbite, da bralnik prstnih odtisov pri registraciji prstnega odtisa registrira vse strani prsta.</p>

Posebne tipke

Določite posebne tipke.







Tabela 2-7 Posebne tipke in njihovi opisi

Komponenta	Opis
(1) Tipka esc	Če jo pritisnete v kombinaciji s tipko fn , se prikažejo informacije o sistemu.
(2) Tipka fn	Če jo pritisnete v kombinaciji z drugo tipko, se zaženejo specifične funkcije.
(3)  Tipka Windows	Odpre začetni meni. OPOMBA: Če znova pritisnete tipko Windows, se začetni meni zapre.
(4) Ukazne tipke	Zaženejo pogosto uporabljene sistemske funkcije, kot jih določajo simboli ikon na funkcijskih tipkah od f1 do f12 . Glejte Ukazne tipke na strani 12 .
(5)  Gumb za vklop/izklop	<ul style="list-style-type: none">• Ko je računalnik izklopljen, na kratko pritisnite gumb, da ga vklopite.• Ko je računalnik vklopljen, na kratko pritisnite gumb, da vključite stanje spanja.• Ko je računalnik v stanju spanja, na kratko pritisnite gumb za izhod iz stanja spanja (samo pri nekaterih izdelkih).• Ko je računalnik v stanju mirovanja, na kratko pritisnite gumb, da zapusti stanje mirovanja. <p>POMEMBNO: Z daljšim pritiskom gumba za vklop/izklop izgubite vse neshranjene podatke.</p> <p>Če se računalnik preneha odzivati in postopki zaustavitve sistema ne delujejo, pritisnite gumb za vklop/izklop in ga pridržite vsaj deset sekund, da se računalnik izklopi.</p> <p>Če želite izvedeti več o nastavitvah porabe:</p> <ul style="list-style-type: none">• Z desno miškino tipko kliknite ikono napajanja , nato izberite Možnosti porabe energije.

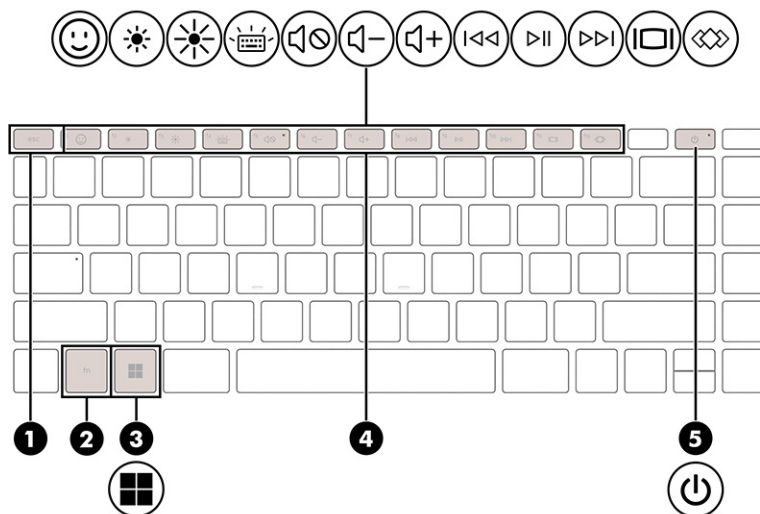
Ukazne tipke

Določite ukazne tipke.

Ukazne tipke zaženejo pogosto uporabljene sistemske funkcije, kot jih določajo simboli ikon na tipkah od **f1** do **f12**. Ukazne tipke so odvisne od računalnika.

- Za uporabo ukazne tipke pritisnite in pridržite tipko.



OPOMBA: V nekaterih izdelkih morate pritisniti tipko **fn** v kombinaciji z ustrežno ukazno tipko.

Tabela 2-8 Ukazne tipke in njihovi opisi











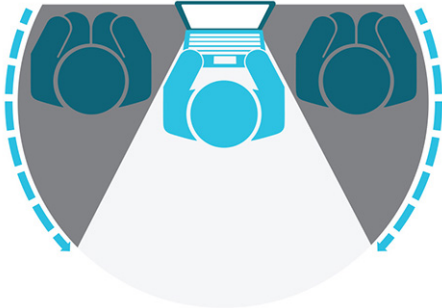





Ikona	Opis
	Pomaga preprečevati gledanje od strani za mimoidoče osebe. Po potrebi zmanjšajte ali povečajte svetlost v dobro osvetljenih ali temnejših okoljih. Če želite izklopiti zaslon za zaščito zasebnosti, znova pritisnite tipko.
	
	Za izbiranje programov zažene tipkovnico emoji sistema Windows.
	Postopoma zmanjšuje svetlost zaslona, dokler držite to tipko.
	Postopoma povečuje svetlost zaslona, dokler držite to tipko.
	Odpre spletno stran »Iskanje pomoči v sistemu Windows«.
	Preklopi zaslonsko sliko med zaslonskimi napravami, ki so priključene v sistem. Če je na primer v računalnik priključen monitor, z večkratnim pritiskom te tipke preklopite sliko med zaslonom na računalniku, zaslonom na monitorju in hkratnim prikazom tako na računalniku kot monitorju.
	Vklopi ali izklopi osvetlitev tipkovnice. Pri določenih izdelkih lahko prilagodite osvetlitev ozadja tipkovnice. Večkrat pritisnite to tipko, da prilagodite svetlost od visoke (pri prvem zagonu računalnika) do nizke in izklopljene. Ko prilagodite nastavev za osvetlitev tipkovnice, se osvetlitev pri vsakem vklopu računalnika vrne na prejšnjo nastavev. Osvetlitev tipkovnice se izklopi po 30 sekundah nedejavnosti. Če želite znova vklopiti osvetlitev tipkovnice, pritisnite poljubno tipko ali se dotaknite sledilne tablice (samo pri določenih izdelkih). Če želite zmanjšati porabo energije v akumulatorju, izklopite to funkcijo.
	Predvaja prejšnji posnetek na zvočnem CD-ju ali prejšnji odsek na DVD-ju ali disku Blu-ray (BD-ju).
	Predvaja, zaustavi ali nadaljuje predvajanje zvočnega CD-ja, DVD-ja ali BD-ja.
	Predvaja naslednji posnetek na zvočnem CD-ju ali naslednji odsek na DVD-ju ali BD-ju.
	Postopoma zmanjšuje glasnost zvočnika, dokler držite to tipko.
	Postopoma povečuje glasnost zvočnika, dokler držite to tipko.

Tabela 2-8 Ukazne tipke in njihovi opisi (Se nadaljuje)

Ikona	Opis
	Utiša ali povrne zvok zvočnika.
	Izklopi zvok mikrofona.
	Vklopi ali izklopi sledilno tablico.
	Vklopi ali izklopi letalski način in funkcijo brezžičnega omrežja. OPOMBA: Tipka za letalski način se imenuje tudi gumb brezžičnega vmesnika. OPOMBA: Preden lahko vzpostavite brezžično povezavo, morate nastaviti brezžično omrežje.
	Zažene pogosto uporabljena opravila. Nekatera opravila morda ne bodo na voljo v vseh izdelkih. <ul style="list-style-type: none">• Odpre aplikacijo, datoteko ali spletno mesto• Vnese pogosto uporabljeno besedilo v trajno odložišče• Omogoča spreminjanje sistemskih profilov• Omogoča spreminjanje lastnosti sistema• Izvede uporabniško določena zaporedja tipk

Sprednja stran

S pomočjo ilustracije in preglednice poiščite komponento na sprednji strani.



Tabela 2-9 Komponenta na sprednji strani in njen opis

Komponenta	Opis
Zvočnika (2)	Proizvajata zvok.

Spodnja stran

Določite komponente na spodnji strani.

 **OPOMBA:** Glejte sliko, ki najbolj ustreza vašemu računalniku.



Tabela 2-10 Komponente na spodnji strani in njihovi opisi

Komponenta	Opis
(1)	Zvočnika (2) Proizvajata zvok.
(2)	Prezračevalne reže Omogočajo pretok zraka za hlajenje notranjih komponent.

OPOMBA: Ventilator računalnika začne samodejno hladiti notranje komponente in tako preprečuje pregrevanje. Normalno je, da se med običajnim delovanjem notranji ventilator vklaplja in izklaplja.

Nalepke

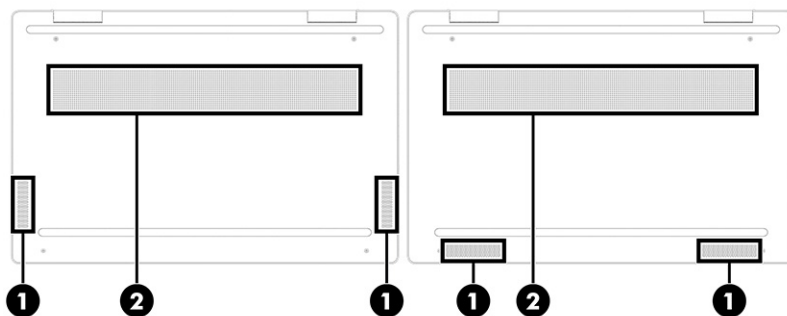
Na nalepkah na računalniku so informacije, ki jih boste morda potrebovali pri odpravljanju sistemskih težav ali uporabi računalnika v drugih državah. Nalepke so lahko v papirnati obliki ali so odtisnjene na izdelek.

POMEMBNO: Nalepke, opisane v tem razdelku, poiščite na naslednjih mestih: na spodnji strani računalnika, v ležišču za akumulator, pod vrati za dostop do notranjosti, na hrbtni strani zaslona ali na dnu stojala tabličnega računalnika.

- Servisna nalepka – navaja pomembne informacije za prepoznavanje računalnika. Če stopite v stik s službo za podporo, bo od vas najbrž zahtevala serijsko številko, številko izdelka ali številko modela. Te informacije poiščite, preden stopite v stik s službo za podporo.

Servisna nalepka bo podobna enemu od spodaj prikazanih primerov. Glejte sliko, ki najbolj ustreza servisni nalepki na vašem računalniku.



Tabela 2-11 Deli servisne nalepke

Komponenta
(1) Serijska številka
(2) ID izdelka

Tabela 2-11 Deli servisne nalepke (Se nadaljuje)

Komponenta
(3) Ime izdelka HP in številka modela

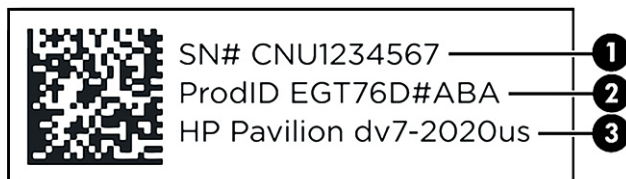

Tabela 2-12 Deli servisne nalepke

Komponenta
(1) Ime izdelka HP
(2) Številka modela
(3) ID izdelka
(4) Serijska številka
(5) Garancijsko obdobje

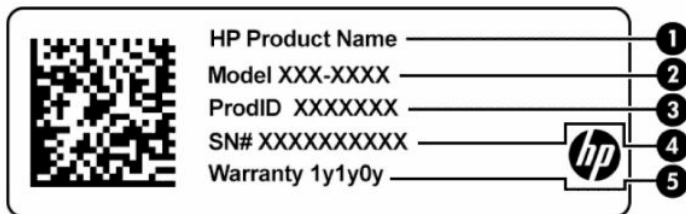

Tabela 2-13 Deli servisne nalepke

Komponenta
(1) Ime izdelka HP
(2) Številka modela
(3) Garancijsko obdobje
(4) ID izdelka
(5) Serijska številka

- Upravne nalepke – vsebujejo upravne informacije o računalniku.
- Nalepke s potrdilom za uporabo v brezžičnem omrežju – vsebujejo informacije o dodatnih brezžičnih napravah in odobritvene oznake nekaterih držav ali regij, v katerih je bila odobrena uporaba teh naprav.

Uporaba kartice SIM (samo pri nekaterih izdelkih)

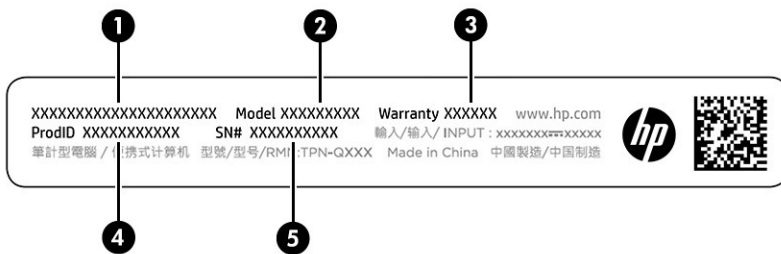
Kartico SIM uporabljajte z upoštevanjem teh navodil.

POMEMBNO: Kartico SIM lahko poškodujete, če vstavite kartico napačne velikosti ali jo na pladenj za kartico SIM vstavite obrnjeno v napačno smer. Kartica se lahko tudi zatakne v reži. Ne uporabljajte prilagojevalnikov za kartico SIM. Kartice SIM ne vstavljajte in odstranjujte na silo, da ne poškodujete kartice ali priključkov.

Vstavljanje kartice nano SIM

Če želite vstaviti kartico nano SIM, upoštevajte spodnje korake.

1. Računalnik zaustavite z ukazom **Zaustavi**.
2. Računalnik na ravni površini postavite tako, da bo zaslon obrnjen navzgor.
3. Nežno pritisnite na pladenj za dostop do kartice SIM, da sprostite zaklepanje kartice SIM in pladenj bo izskočil iz reže (1).
4. Pladenj odstranite (2) iz računalnika in vstavite kartico (3).
5. Pladenj znova namestite v računalnik. Narahlo pritisnite pladenj (4) navznoter, da se trdno zaskoči.

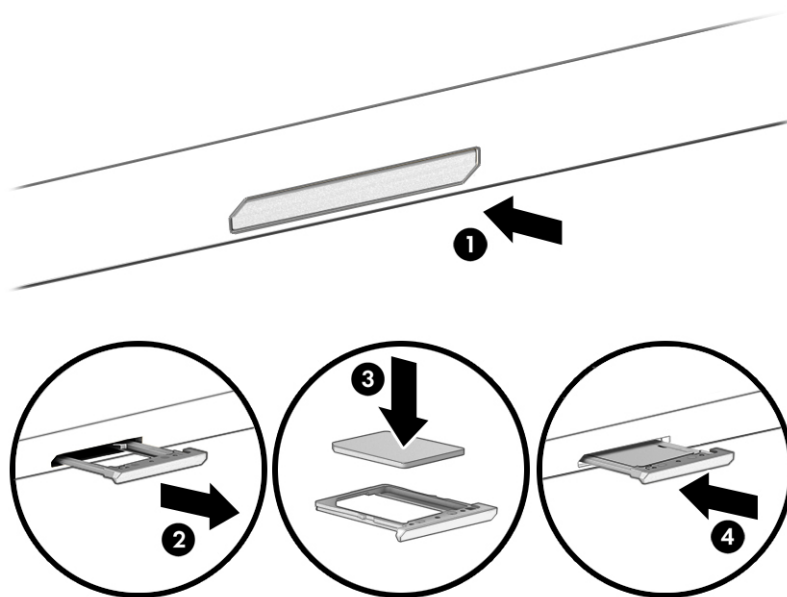

Za odstranitev kartice SIM narahlo pritisnite pladenj za dostop do kartice SIM, da sprostite zaklepanje kartice SIM in pladenj bo izskočil iz reže. Odstranite kartico SIM. Pladenj znova namestite v računalnik in ga narahlo pritisnite, da se trdno zaskoči.

3 Vzpostavlanje povezave z omrežjem

Računalnik lahko vzamete s seboj, kamor koli greste. Vendar lahko z računalnikom in žično oziroma brezžično omrežno povezavo raziskujete svet in dostopate do informacij prek milijonov spletnih strani tudi od doma. To poglavje vam bo pomagalo vzpostaviti povezavo s tem svetom.

Povezovanje z brezžičnim omrežjem

Vaš računalnik je lahko opremljen z eno ali več brezžičnimi napravami.

- Naprava WLAN – računalnik povezuje z brezžičnimi lokalnimi omrežji (običajno imenovanimi omrežja Wi-Fi, brezžična omrežja LAN ali WLAN) v pisarnah podjetij, doma in v javnih prostorih, kot so letališča, restavracije, kavarne, hoteli in univerze. Naprava WLAN v vašem računalniku komunicira z brezžičnim usmerjevalnikom ali brezžično dostopno točko.
- Modul HP Mobile Broadband – omogoča brezžično povezavo prek prostranega brezžičnega omrežja (WWAN), ki pokriva veliko večje področje. Operaterji mobilnih omrežij nameščajo bazne postaje (te so podobne stolpom za mobilno telefonijo) na razsežnih geografskih območjih ter tako učinkovito zagotavljajo pokritost celotnih regij in celo držav.
- Naprava Bluetooth® – vzpostavi osebno omrežje (PAN), da bi vzpostavila povezavo z drugimi napravami, ki podpirajo Bluetooth, kot so računalniki, telefoni, tiskalniki, slušalke, zvočniki in kamere. V osebнем krajevnem omrežju vsaka naprava komunicira neposredno z drugimi napravami, pri čemer med napravami ne sme biti prevelika razdalja – običajno ne več kot 10 metrov (pribl. 33 čevljev).

Uporaba kontrolnikov brezžičnega vmesnika

Brezžične naprave v računalniku lahko nadzorujete z eno ali več funkcijami:

- tipka za letalski način (imenovana tudi *gumb brezžičnega vmesnika* ali *tipka brezžičnega vmesnika*);
- kontrolniki operacijskega sistema.

Tipka za letalski način

Računalnik ima lahko tipko za letalski način, eno ali več brezžičnih naprav in eno ali dve lučki brezžičnega vmesnika. Vse brezžične naprave v računalniku so tovarniško omogočene.

Lučka brezžičnega vmesnika označuje splošno stanje napajanja brezžičnih naprav, ne pa stanja posamezne naprave.

Kontrolniki operacijskega sistema

V središču za omrežje in skupno rabo lahko na primer nastavite povezavo ali omrežje, vzpostavite povezavo z omrežjem ter diagnosticirate in odpravite omrežne težave.

Če želite uporabiti kontrolnike operacijskega sistema, naredite naslednje:

V opravilni vrstici z desno tipko miške kliknite ikono stanja omrežja, nato pa izberite **Nastavitve omrežja in interneta**.

Povezovanje v brezžično krajevno omrežje (WLAN)

Preden lahko s tem postopkom vzpostavite povezavo z omrežjem WLAN, morate nastaviti dostop do interneta.

 **OPOMBA:** Ko doma nastavljate dostop do interneta, morate ustvariti račun pri ponudniku internetnih storitev (ISP-ju). Pri lokalnem ponudniku internetnih storitev se pozanimajte o nakupu internetne storitve in modema. Ponudnik internetnih storitev vam bo pomagal nastaviti modem, namestiti omrežni kabel za povezavo brezžičnega usmerjevalnika z modemom in preizkusiti internetno storitev.

1. Preverite, ali je naprava WLAN vklopljena.
2. V opravilni vrstici izberite ikono stanja omrežja, nato pa vzpostavite povezavo z enim od razpoložljivih omrežij.

Če je za omrežje WLAN omogočena varnost, morate vnesti varnostno kodo. Vnesite kodo in izberite **Naprej**, da vzpostavite povezavo.

 **OPOMBA:** Če ni navedeno nobeno omrežje WLAN, ste morda zunaj dosega brezžičnega usmerjevalnika ali dostopne točke.

 **OPOMBA:** Če ne vidite omrežja WLAN, s katerim se želite povezati, naredite naslednje:

1. V opravilni vrstici z desno tipko miške kliknite ikono stanja omrežja, nato pa izberite **Nastavitve omrežja in interneta**.
2. Izberite **WiFi**, nato pa izberite **Upravljaj znana omrežja**.
3. Izberite **Dajte omrežje**.

3. Upoštevajte zaslonska navodila za vzpostavitev povezave.

Ko je povezava vzpostavljena, z desno tipko miške kliknite ikono stanja omrežja na skrajni desni strani opravilne vrstice, da preverite ime in stanje povezave.

 **OPOMBA:** Obseg delovanja (kako daleč potujejo signali vaše brezžične povezave) je odvisen od izvedbe WLAN, proizvajalca usmerjevalnika in motenj, ki jih povzročajo druge električne naprave ali ovire (npr. zidovi in tla).

Uporaba modula HP Mobile Broadband (samo pri nekaterih izdelkih)

Vaš računalnik z modulom HP Mobile Broadband ima vgrajeno podporo za storitev mobilnega širokopolovnega dostopa. V sodelovanju z operaterjem mobilnega omrežja vam novi računalnik omogoča, da brez uporabe dostopnih točk Wi-Fi vzpostavite internetno povezavo, pošiljate e-pošto ali se povežete v omrežje svojega podjetja.

Za aktiviranje mobilne širokopolovne storitve boste morda potrebovali številko modula HP Mobile Broadband IMEI, številko MEID ali obe. Številka je lahko natisnjena na nalepki na spodnji strani računalnika, v ležišču za akumulator, pod vrati za dostop do notranjosti ali na zadnji strani zaslona.

1. V opravilni vrstici z desno tipko miške kliknite ikono stanja omrežja.
2. Izberite **Nastavitve omrežja in interneta**.
3. V razdelku **Omrežje in internet** izberite **Mobilno**, nato pa izberite med razpoložljivimi možnostmi.

Nekateri operaterji mobilnega omrežja zahtevajo uporabo kartice SIM (subscriber identity module). Kartica SIM vsebuje osnovne informacije o vas, kot je npr. osebna identifikacijska številka (PIN), in tudi omrežne

informacije. V nekaterih računalnikih je kartica SIM prednameščena. Če kartica SIM ni prednameščena, je morda priložena dokumentom modula HP Mobile Broadband, ki ste jih dobili skupaj z računalnikom, lahko pa jo ponudi tudi operater mobilnega omrežja ločeno od računalnika.

Informacije o modulu HP Mobile Broadband in o tem, kako aktivirati storitev z izbranim operaterjem mobilnega omrežja, poiščite v informacijah o modulu HP Mobile Broadband, ki so priložene računalniku.

Uporaba kartice eSIM (samo pri nekaterih izdelkih)

Vaš računalnik lahko vključuje kartico eSIM. eSIM je različica običajno uporabljene kartice SIM, ki jo je mogoče programirati in uporabiti za prenos različnih profilov izbranih ponudnikov.

Kartica eSIM omogoča, da se povežete v internet prek mobilne podatkovne povezave. Če uporabite eSIM, ne potrebujete kartice SIM svojega mobilnega operaterja, omogoča pa tudi hitro preklapljanje med mobilnimi operaterji in naročniškimi paketi. Uporabljate lahko na primer en naročniški paket za prenos podatkov za službene namene in drug paket pri drugem mobilnem operaterju za osebno uporabo. Če ste na poti, lahko poiščete mobilne operaterje, ki zagotavljajo naročniške pakete na tem območju in se povežete še na več mestih.

Kartico eSIMs lahko uporabljate na dva načina:

- Čip eSIM je lahko vdelan (eUICC). Prenosni računalnik v tem primeru deluje tako, kot pri uporabi dveh kartic SIM, ene kot eUICC in druge kot standardne mikro ali nano kartice SIM v predalčku za kartico SIM. Hkrati je lahko aktivna samo ena kartica SIM.
- Izmenljiva fizična kartica eSIM je vstavljena v predalček za kartico SIM, tako kot standardna mikro ali nano kartica SIM, z razliko, da kartica eSIM ni omejena na enega ponudnika (kartica eSIM je prazna).

Za vzpostavitev internetne povezave z uporabo mobilnih podatkov morate dodati profil kartice eSIM. Če želite dodati profil, upravljati profile kartice SIM in se naučiti, kako se uporablja kartica eSIM, pojdite na spletno mesto <https://www.support.microsoft.com> in v iskalno polje vpišite `Uporaba kartice eSIM`.

Uporaba sistema GPS (samo pri nekaterih izdelkih)

Vaš računalnik je lahko opremljen s funkcijo Global Positioning System (GPS). Sateliti GPS sistemom, ki so opremljeni z napravo GPS, pošiljajo informacije o lokaciji, hitrosti in smeri.

Če želite omogočiti GPS, preverite, ali je v nastavitvah lokacije omogočena lokacija.

- V opravilni vrstici izberite ikono **Iskanje**, v iskalno polje vnesite `mesto`, izberite **Nastavitve zasebnosti za lokacijo**, nato pa izberite nastavitve.

Uporaba brezžičnih naprav Bluetooth (samo pri nekaterih izdelkih)

Naprava Bluetooth zagotavlja brezžične komunikacije kratkega dosega, ki lahko nadomestijo kabelske povezave, tradicionalno uporabljene za povezovanje elektronskih naprav, in sicer:

- računalnikov (namiznih in prenosnih);
- telefonov (prenosnih, brezžičnih in pametnih);
- slikovnih naprav (tiskalnikov in kamer);
- zvočnih naprav (slušalk in zvočnikov);
- miške;
- zunanje tipkovnice.

Priključitev naprav Bluetooth

Preden lahko uporabite napravo Bluetooth, morate vzpostaviti povezavo Bluetooth.

1. V opravilni vrstici izberite ikono **iskanja**, v iskalno polje vpišite `bluetooth`, nato pa izberite **Nastavitve za Bluetooth in druge naprave**.
2. Omogočite funkcijo **Bluetooth**, če še ni omogočena.
3. Izberite **Dodajte napravo**, nato pa v pogovornem oknu **Dodaj napravo** izberite **Bluetooth**.
4. Na seznamu izberite svojo napravo, nato pa sledite navodilom na zaslonu.

 **OPOMBA:** Če naprava zahteva preverjanje pristnosti, se prikaže koda za seznanjanje. V napravi, ki jo dodajate, z upoštevanjem zaslonskih navodil preverite, ali se koda v vaši napravi ujema s kodo za seznanjanje. Za dodatne informacije preglejte dokumentacijo, priloženo napravi.

 **OPOMBA:** Če vaše naprave ni na seznamu, preverite, ali je funkcija Bluetooth v tej napravi vklopljena. Za nekatere naprave so lahko v veljavi dodatne zahteve; glejte dokumentacijo, priloženo napravi.

Vzpostavljanje povezave z žičnim omrežjem – LAN (samo pri nekaterih izdelkih)

Povezavo LAN uporabite, če želite računalnik povezati neposredno z domačim usmerjevalnikom (namesto dela prek brezžične povezave) ali obstoječim omrežjem na delovnem mestu.

Če računalnik nima priključka RJ-45 (omrežje), za vzpostavitev povezave z omrežjem LAN potrebujete omrežni kabel in omrežni priključek ali dodatno združitevno ali razširitveno napravo.

Če želite priključiti omrežni kabel, sledite tem korakom:

1. Priključite omrežni kabel v omrežni priključek **(1)** na računalniku.
2. Drugi konec kabla priključite v stensko omrežno vtičnico **(2)** ali usmerjevalnik.

 **OPOMBA:** Če je na kablu vezje za dušenje elektromagnetnih motenj **(3)**, ki preprečuje motnje zaradi televizijskega in radijskega sprejema, povežite kabel tako, da je konec z vezjem usmerjen proti računalniku.

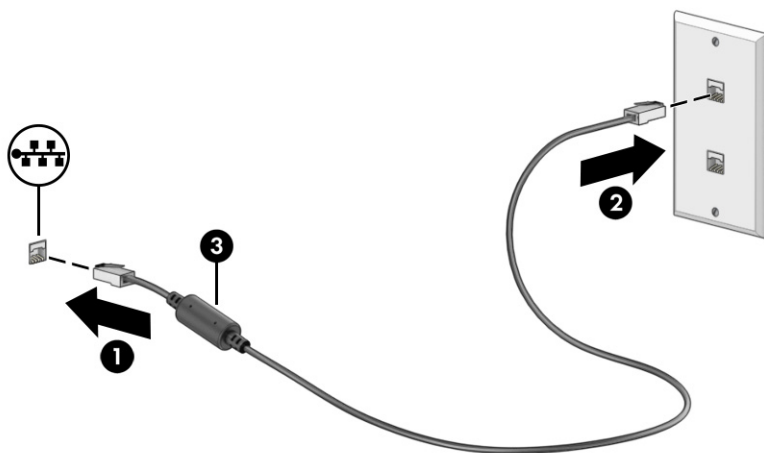

4 Uživanje v zabavnih funkcijah

Računalnik HP lahko uporabite kot središče za razvedrilo za druženje prek kamere, poslušanje in upravljanje glasbe ter prenašanje in gledanje filmov, nanj pa lahko priključite tudi zunanje naprave, kot so monitor, projektor, televizor, zvočniki ali slušalke, ter spremenite računalnik v še zmogljivejše središče za razvedrilo.

Uporaba kamere

Vaš računalnik je opremljen z eno ali več kamerami, ki omogočajo povezovanje z drugimi osebami z namenom opravljanja dela ali igranja iger. Kamera je lahko na sprednji strani, zadnji strani ali pa je pojavna.

Če želite ugotoviti, katero kamero ali kamere vključuje vaš izdelek, glejte temo [Spoznavanje računalnika na strani 3](#).

Večina kamer omogoča videoklepet, snemanje videoposnetkov in zajemanje fotografij. Nekatere kamere nudijo tudi možnost HD (visoka ločljivost), aplikacije za igranje iger ali programsko opremo za prepoznavanje obrazov, na primer Windows Hello. Za podrobnosti o uporabi funkcije Windows Hello glejte temo [Zaščita računalnika in podatkov na strani 44](#).

Pri določenih izdelkih lahko izboljšate zasebnost kamere tako, da izklopite kamero. Privzeto je kamera vklopljena. Če želite izklopiti kamero, pritisnite tipko kamere za zaščito zasebnosti. Lučka kamere za zaščito zasebnosti se vključi. Če želite kamero spet vklopiti, znova pritisnite tipko.

Če želite uporabljati kamero, v v opravilni vrstici izberite ikono **Iskanje**, v iskalno polje vnesite `kamera`, nato pa na seznamu aplikacij izberite **Kamera**.



OPOMBA: Ko prvič izberete aplikacijo Kamera, morate izbrati, ali lahko kamera dostopa do vaše natančne lokacije.

Uporaba zvoka

Prenesete lahko glasbene datoteke in jih poslušate, pretakate zvočne vsebine iz spleta (tudi radijske), snemate zvok ali urejate zvok in video ter tako ustvarjate večpredstavnostne vsebine. V računalniku lahko tudi predvajate glasbene CD-je (pri določenih izdelkih) ali za predvajanje CD-jev priključite zunanji optični pogon. Za še večji užitek ob poslušanju priključite zunanje zvočne naprave, kot so zvočniki ali slušalke.

Priključitev zvočnikov

Žične zvočnike lahko priključite v računalnik prek vrat USB ali kombiniranega priključka za izhod zvoka (slušalke)/vhod zvoka (mikrofon) na računalniku ali združiteni postaji.

Če želite v računalnik priključiti brezžične zvočnike, upoštevajte navodila proizvajalca naprave. Če želite v računalnik priključiti zvočnike visoke ločljivosti, glejte temo [Nastavitev zvoka HDMI na strani 25](#). Preden priključite zvočnike, zmanjšajte glasnost.

Priključitev slušalk

V kombinirani priključek za izhod zvoka (slušalke)/vhod zvoka (mikrofon) na računalniku lahko priključite žične slušalke.

- ⚠ OPOZORILO!** Preden si nadenete slušalke, ušesne slušalke ali slušalke z mikrofonom, zmanjšajte glasnost, da zmanjšate tveganje poškodb. Za dodatne informacije o varnosti glejte *Upravna, varnostna in okoljevarstvena obvestila*.

Za dostop do tega dokumenta naredite naslednje:

- V opravilni vrstici izberite ikono **iskanja**, v iskalno polje vpišite `HP Documentation`, nato pa izberite **HP Documentation**.

Če želite v računalnik priključiti brezžične slušalke, upoštevajte navodila proizvajalca naprave.

Priključitev slušalk z mikrofonom

Slušalke, ki imajo mikrofoni, se imenujejo *slušalke z mikrofonom*. V kombinirani priključek za izhod zvoka (slušalke)/vhod zvoka (mikrofon) na računalniku lahko priključite žične slušalke z mikrofonom.

- ⚠ OPOZORILO!** Preden si nadenete slušalke, ušesne slušalke ali slušalke z mikrofonom, zmanjšajte glasnost, da zmanjšate tveganje poškodb. Za dodatne informacije o varnosti glejte *Upravna, varnostna in okoljevarstvena obvestila*.

Za dostop do tega dokumenta naredite naslednje:

- V opravilni vrstici izberite ikono **Iskanje**, v iskalno polje vnesite `HP Documentation`, nato pa izberite **HP Documentation**.

Če želite v računalnik priključiti brezžične slušalke z mikrofonom, upoštevajte navodila proizvajalca naprave.

Uporaba nastavitve zvoka

Z nastavitvami zvoka lahko prilagodite sistemsko glasnost, spremenite sistemske zvoke ali upravljate zvočne naprave.

Nastavitve zvoka

Če želite spremeniti nastavitve zvoka, sledite tem korakom.

1. V opravilni vrstici izberite ikono **iskanja**, v iskalno polje vpišite `nadzorna plošča`, nato pa izberite **Nadzorna plošča**.
2. Izberite **Strojna oprema in zvok** in nato izberite **Zvok**.

Nastavitve zvoka

Vaš računalnik ima lahko izboljššan zvočni sistem Bang & Olufsen, B&O ali sistem drugega proizvajalca. Zato lahko vaš računalnik vključuje napredne zvočne funkcije, ki jih lahko nadzorujete s pomočjo nadzorne plošče za zvok, specifične za vaš zvočni sistem.

Na nadzorni plošči za zvok si lahko ogledate in upravljate nastavitve zvoka.

- V opravilni vrstici izberite ikono **Iskanje**, v iskalno polje vnesite `nadzor zvoka`, nato pa izberite nadzorno ploščo za zvok vašega sistema.

Uporaba videa

Vaš računalnik je zmogljiva videonaprava, ki omogoča ogled pretočnih videoposnetkov s priljubljenih spletnih mest in prenos videoposnetkov ter filmov za ogled v računalniku, ko niste povezani z omrežjem.

Za večji užitek ob gledanju priključite zunanji monitor, projektor ali televizor v ena od vrat za videosignal na računalniku.

 **POMEMBNO:** Zunanja naprava mora biti priključena v prava vrata na računalniku in s pravim kablom. Upoštevajte navodila proizvajalca naprave.

Za informacije o uporabi funkcij USB Type-C pojdite na spletno mesto <http://www.hp.com/support> in z upoštevanjem navodil poiščite svoj izdelek.

Priključitev naprave DisplayPort s kablom USB Type-C (samo pri nekaterih izdelkih)

Če si želite ogledati video ali video v visoki ločljivosti na zunanji napravi DisplayPort, priključite napravo DisplayPort v skladu z navodili.

 **OPOMBA:** Za priključitev naprave s priključkom DisplayPort (DP) USB Type-C v računalnik potrebujete kabel USB Type-C, ki je na prodaj ločeno.

1. En konec kabla USB Type-C priključite v vrata USB SuperSpeed in priključek DisplayPort na računalniku.

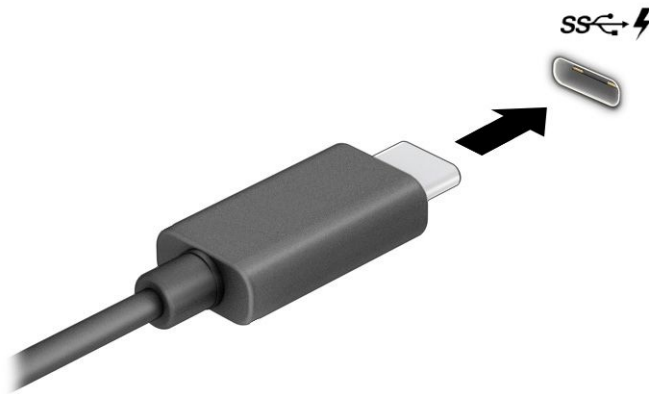

2. Drugi konec kabla priključite v zunanjo napravo DisplayPort.
3. Za kroženje med štirimi stanji prikaza pritisnite tipko Windows + **p**:
 - **Samo zaslon računalnika:** ogled zaslonske slike le na računalniku.
 - **Podvoji:** ogled zaslonske slike na računalniku in zunanji napravi hkrati.
 - **Razširi:** ogled razširjene zaslonske slike na računalniku in zunanji napravi hkrati.
 - **Samo drug zaslon:** ogled zaslonske slike le na zunanji napravi.

Vsakič, ko pritisnete tipko Windows + **p**, se stanje prikaza spremeni.

 **OPOMBA:** Za najboljše rezultate, še posebej, če uporabljate možnost **Razširi**, povečajte ločljivost zaslona zunanje naprave, kot je opisano. Izberite gumb **Start**, izberite **Nastavitve**, izberite **Sistem**, nato pa izberite **Zaslon**. Pri možnosti **Prilagoditev velikosti in postavitev** izberite ustrezno ločljivost, nato pa izberite **Ohrani spremembe**.

Priključitev video naprav s kablom HDMI (samo pri nekaterih izdelkih)

Kabli HDMI (high-definition media interface) povezujejo visokoločljivostne naprave in zagotavljajo izboljššan zvok ter video.

Priključitev televizorja ali monitorja visoke ločljivosti s kablom HDMI

Če želite videti zaslonsko sliko računalnika na televizorju ali monitorju visoke ločljivosti, priključite napravo visoke ločljivosti v skladu z navodili.

 **OPOMBA:** Za priključitev naprave HDMI v računalnik potrebujete kabel HDMI, ki je na prodaj ločeno.

1. En konec kabla HDMI priključite v vrata HDMI na računalniku.

 **OPOMBA:** Oblika vrat HDMI je odvisna od izdelka.

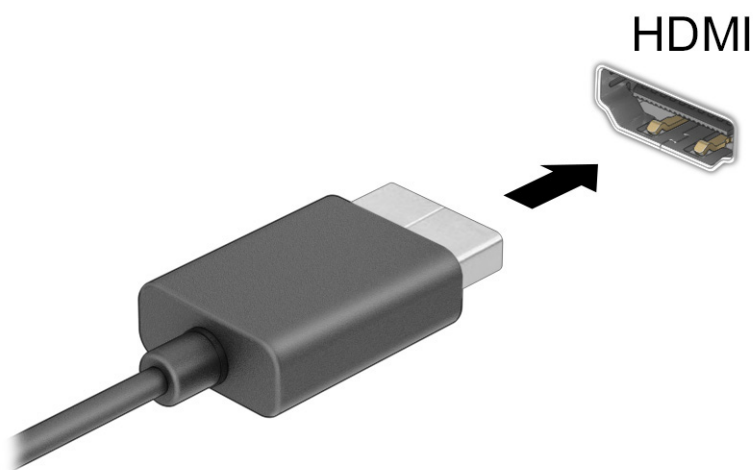

2. Drugi konec kabla priključite v televizor ali monitor visoke ločljivosti.
3. Za kroženje med štirimi stanji prikaza pritisnite tipko Windows + p:
 - **Samo zaslon računalnika:** ogled zaslonske slike le na računalniku.
 - **Podvoji:** ogled zaslonske slike na računalniku in zunanji napravi hkrati.
 - **Razširi:** ogled razširjene zaslonske slike na računalniku in zunanji napravi hkrati.
 - **Samo drug zaslon:** ogled zaslonske slike le na zunanji napravi.

Vsakič, ko pritisnete tipko Windows + p, se stanje prikaza spremeni.

 **OPOMBA:** Za najboljše rezultate, še posebej, če uporabljate možnost **Razširi**, povečajte ločljivost zaslona zunanje naprave, kot je opisano. Izberite gumb za **Začetni meni**, izberite **Nastavitve**, izberite **Sistem**, nato pa **Zaslon**. Pod **Merilo in postavitev** izberite ustrezno ločljivost, nato pa izberite **Ohrani spremembe**.

Nastavitev zvoka HDMI

HDMI je edini video vmesnik, ki podpira visokoločljivostni video in zvok.

Vklop zvoka HDMI

Ko povežete televizor HDMI z računalnikom, lahko vklopite zvok HDMI na naslednji način.

1. V območju za obvestila na skrajni desni strani opravilne vrstice z desno tipko miške kliknite **Zvočniki**, nato pa izberite **Nastavitve zvoka** in nato izberite **Več nastavitev zvoka**.
2. V zavihku **Predvajanje** izberite ime digitalne izhodne naprave.
3. Izberite **Nastavi privzeto** in nato izberite **V redu**.

Preklop zvoka nazaj na zvočnike računalnika

Če želite zvok preklopiti nazaj na zvočnike računalnika, sledite naslednjim korakom.

1. V območju za obvestila na skrajni desni strani opravilne vrstice z desno tipko miške kliknite **Zvočniki**, nato pa izberite **Nastavitve zvoka** in nato izberite **Več nastavitev zvoka**.
2. V zavihku **Predvajanje** izberite **Zvočniki**.
3. Izberite **Nastavi privzeto** in nato izberite **V redu**.

Odkrivanje brezžičnih zaslonov, združljivih s tehnologijo Miracast, in povezovanje z njimi (samo pri nekaterih izdelkih)

Če želite odkriti brezžične zaslone, združljive s standardom Miracast®, in se povezati z njimi, ne da bi zapustili trenutne aplikacije, upoštevajte spodnji postopek.

1. V opravilni vrstici izberite ikono **Iskanje**, v iskalnem polju vnesite **priklop**, nato pa izberite **Priklapljanje brezžičnega zaslona**.
2. Pri možnosti **Prilagoditev velikosti in postavitev**, izberite **Priklapljanje poleg Vzpostavi povezavo z brezžičnim zaslonom**.
3. Izberite nastavev, nato pa sledite navodilom na zaslonu.

Uporaba prenosa podatkov

Vaš računalnik je zmogljiva naprava za zabavo, ki omogoča prenos fotografij, videoposnetkov in filmov iz naprav USB za ogled v računalniku.

Za še večji užitek ob gledanju uporabite enega od priključkov USB Type-C na računalniku, v katerega priključite napravo USB, na primer mobilni telefon, kamero, sledilec aktivnosti ali pametno uro, in datoteke prenesite v računalnik.



POMEMBNO: Zunanja naprava mora biti priključena v prava vrata na računalniku in s pravim kablom. Upoštevajte navodila proizvajalca naprave.

Za informacije o uporabi funkcij USB Type-C pojdite na spletno mesto <http://www.hp.com/support> in z upoštevanjem navodil poiščite svoj izdelek.

Priključitev naprav v vrata USB Type-C (samo pri nekaterih izdelkih)

Za priključitev naprave USB Type-C v računalnik potrebujete kabel USB Type-C, ki je naprodaj ločeno.

1. En konec kabla USB Type-C priključite v vrata USB Type-C na računalniku.

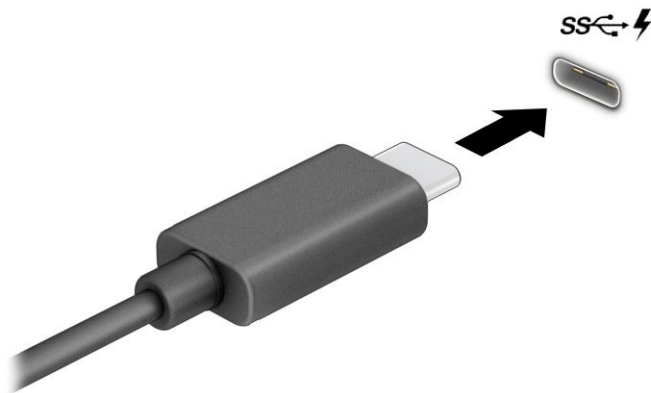

2. Drugi konec kabla priključite v zunanjo napravo.

5 Krmarjenje po zaslonu

Ovisno od modela vašega računalnika se lahko po zaslonu računalnika premikate tako, da uporabite enega ali več spodnjih načinov:

- poteze s prsti neposredno na računalniškem zaslonu;
- poteze s prsti na sledilni tablici;
- dodatna tipkovnica ali miška (naprodaj ločeno);
- zaslonska tipkovnica;
- kazalna palica.

Uporaba sledilne tablice in potez na zaslonu na dotik

S sledilno tablico lahko krmarite po zaslonu računalnika in upravljate kazalec z enostavnimi potezami s prsti. Levi in desni gumb sledilne tablice lahko uporabljate na enak način kot ustrezna gumba zunanje miške. Če želite krmariti po zaslonu na dotik (samo pri nekaterih izdelkih), se z uporabo potez, opisanih v tem poglavju, neposredno dotaknite zaslona.

Za prilagoditev potez in ogled videoposnetkov njihovega delovanja v opravilni vrstici izberite ikono **iskanja**, v iskalno polje vpišite *nadzorna plošča*, izberite **Nadzorna plošča**, nato pa izberite **Strojna oprema in zvok**. Pod možnostjo **Naprave in tiskalniki** izberite **Miška**.

Nekateri izdelki imajo natančno sledilno tablico, ki zagotavlja izboljšano delovanje potez. Če želite ugotoviti, ali imate natančno sledilno ploščico in poiskati dodatne informacije, izberite gumb **Start**, izberite **Nastavitve**, izberite **Bluetooth in naprave**, nato pa **Sledilna tablica**.

 **OPOMBA:** Če ni navedeno drugače, lahko poteze s prsti uporabljate tako na sledilni tablici, kot na zaslonu na dotik.

Tap

Postavite kazalec na element na zaslonu, nato pa z enim prstom tapnite območje sledilne tablice ali zaslon na dotik, da izberete element. Če element tapnete dvakrat, ga odprete.



Povečava/pomanjšava z razmikanjem/približevanjem dveh prstov

Povečava/pomanjšava z dotikom dveh prstov omogoča povečavo in pomanjšavo slik ali besedila.

- Če želite pomanjšati element, na območju sledilne tablice ali zaslona na dotik držite dva prsta narazen, nato pa ju povlecite skupaj.
- Če želite povečati element, na območju sledilne tablice ali zaslona na dotik držite dva prsta skupaj, nato pa ju razmaknite.

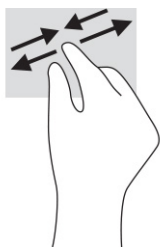

Dvoprstno drsenje (na sledilni tablici in natančni sledilni tablici)

Položite dva prsta nekoliko razmaknjena na območje sledilne tablice, nato pa z njima drsite gor, dol, levo oziroma desno za pomik na strani ali sliki navzgor, navzdol ali vstran.

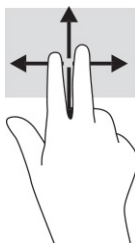

Dvoprstni tap (na sledilni tablici in natančni sledilni tablici)

Z dvema prstoma tapnite območje sledilne tablice, da odprete meni z možnostmi za izbrani element.

 **OPOMBA:** Dvoprstni tap je enak kliku z desno tipko miške.



Triprstni tap (na sledilni tablici in natančni sledilni tablici)

Triprstni tap privzeto odpre iskalno polje v opravilni vrstici. Potezo izvedete tako, da s tremi prsti tapnete območje sledilne tablice.

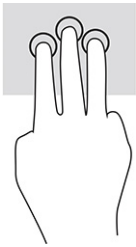

Če želite spremeniti funkcijo te poteze na natančni sledilni ploščici, izberite gumb za **Start**, izberite **Nastavitve**, izberite **Bluetooth in naprave**, nato pa **Sledilna ploščica**. V razdelku **Triprstne poteze** v polju **Tap** izberite nastavev poteze.

Štiriprstni tap (na sledilni tablici in natančni sledilni tablici)

Privzeto s štiriprstnim tapom odprete središče za opravila. Potezo izvedete tako, da s štirimi prsti tapnete območje sledilne tablice.

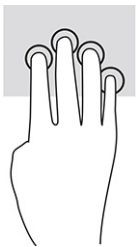

Če želite spremeniti funkcijo te poteze na natančni sledilni ploščici, izberite gumb za **Start**, izberite **Nastavitve**, izberite **Bluetooth in naprave**, nato pa **Sledilna ploščica**. V razdelku **Štiriprstne poteze**, v polju **Tap** izberite nastavev poteze.

Triprstno podrsanje (na sledilni tablici in natančni sledilni tablici)

Privzeto s triprstnim podrsanjem preklopite med odprtimi aplikacijami in namizjem:

- Če želite prikazati vsa odprta okna, s tremi prsti podrsajte stran od sebe.
- Če želite prikazati namizje, s tremi prsti podrsajte proti sebi.
- Če želite preklopiti med odprtimi okni, s tremi prsti podrsajte v levo ali desno.

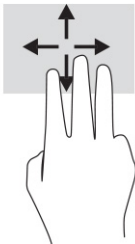

Če želite spremeniti funkcijo te poteze na natančni sledilni ploščici, izberite gumb za **Start**, izberite **Nastavitve**, izberite **Bluetooth in naprave**, nato pa **Sledilna ploščica**. V razdelku **Triprstne poteze** v polju **Podrsanje** izberite nastavev poteze.

Štiriprstno podrsanje (na natančni sledilni tablici)

Privzeto s štiriprstnim podrsanjem preklopite med odprtimi namizji:

- Če želite prikazati vsa odprta okna, s štirimi prsti podrsajte stran od sebe.

- Če želite prikazati namizje, s štirimi prsti podrsajte proti sebi.
- Če želite preklopiti med namizji, s štirimi prsti podrsajte v levo ali desno.

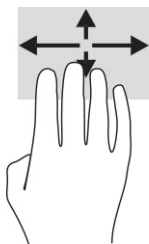

Če želite spremeniti funkcijo te poteze, izberite gumb **Start** ter nato izberite še **Nastavitve, Bluetooth in naprave** in nato izberite **Sledilna ploščica**. Pod možnostjo **Štiriprstne poteze** v polju **Podrsanje** izberite nastavitve poteze.

Enoprstno drsenje (na zaslonu na dotik)

Enoprstno drsenje omogoča obračanje seznamov in strani ali pomikanje po njih ali premikanje predmeta.

- Kazalec na zaslonu premikate tako, da s prstom narahlo podrsnete v smeri, v katero se želite premakniti.
- Če želite premakniti predmet, ga pritisnite s prstom in pridržite, nato pa povlecite prst, da predmet premaknete.

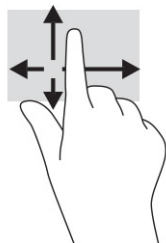

Uporaba dodatne tipkovnice ali miške

Z dodatno tipkovnico ali miško lahko vnašate, izbirate elemente, se pomikate in izvajate enake funkcije kot s potezami s prsti. Tipkovnica omogoča tudi izvajanje posebnih funkcij z ukaznimi in bližnjičnimi tipkami.

Uporaba zaslonske tipkovnice (samo pri nekaterih izdelkih)

Nekateri izdelki vključujejo zaslonsko tipkovnico.

1. Če želite prikazati zaslonsko tipkovnico, tapnite ikono tipkovnice v območju za obvestila na skrajni desni strani opravilne vrstice.
2. Začnite tipkati.

 **OPOMBA:** Nad zaslonsko tipkovnico bodo morda prikazane predlagane besede. Besedo izberete tako, da se je dotaknete.

 **OPOMBA:** Ukazne in bližnjične tipke se ne prikažejo na zaslonski tipkovnici in ne delujejo na njej.



6 Upravljanje napajanja

Računalnik lahko deluje z akumulatorskim ali zunanjim napajanjem. Če se računalnik napaja iz akumulatorja in zunanji napajalni vir ni na voljo za polnjenje akumulatorja, morate nadzorovati napolnjenost akumulatorja in zmanjšati njegovo porabo.

Nekatere funkcije za upravljanje porabe, ki so opisane v tem poglavju, morda niso na voljo v vašem računalniku.

Uporaba stanja spanja ali mirovanja

Sistem Windows ima dve stanji varčevanja z energijo: spanje in mirovanje.

-  **POMEMBNO:** Ko je računalnik v stanju spanja, obstaja več znanih ranljivih točk. Če želite nepooblaščenim uporabnikom preprečiti dostop do podatkov v računalniku, tudi šifriranih, HP priporoča, da preklopite v stanje mirovanja namesto v način spanja vsakič, ko niste fizično ob računalniku. To je še posebej pomembno, ko potujete z računalnikom.
-  **POMEMBNO:** Da preprečite morebitno nižjo kakovost zvoka in videa, izgubo predvajanja zvoka ali videa ali izgubo podatkov, ne preklopite v stanje spanja medtem, ko računalnik bere z diska ali zunanje pomnilniške kartice oziroma zapisuje nanjo.

- Spanje – stanje spanja se samodejno vzpostavi po obdobju nedejavnosti. Delo se shrani v pomnilnik, zato ga lahko pozneje hitro obnovite. V stanje spanja lahko preklopite tudi ročno. Za dodatne informacije glejte temo [Preklop v stanje spanja in iz njega na strani 32](#).
- Mirovanje – stanje mirovanja se samodejno vklopi, če je akumulator skoraj povsem prazen ali če je bil računalnik dlje časa v stanju spanja. V stanju mirovanja se vaše delo shrani v datoteko mirovanja, računalnik pa se zaustavi. V stanje mirovanja lahko preklopite tudi ročno. Za dodatne informacije glejte temo [Preklop v stanje mirovanja in iz njega \(samo pri nekaterih izdelkih\) na strani 33](#).

Preklop v stanje spanja in iz njega

V stanje spanja lahko preklopite na več načinov:

- izberite gumb za **Začetni meni**, izberite ikono **Napajanje**, nato pa izberite **Spanje**;
- Zaprite zaslon (samo pri nekaterih izdelkih);
- Pritisnite bližnjično tipko za spanje (samo pri nekaterih izdelkih); na primer, **fn+f1** ali **fn+f12**.
- Na kratko pritisnite gumb za vklop/izklop (samo pri nekaterih izdelkih);

Iz stanja spanja lahko preklopite na naslednje načine:

- Na kratko pritisnite gumb za vklop/izklop;
- Če je računalnik zaprt, dvignite zaslon (samo pri nekaterih izdelkih);
- Pritisnite tipko na tipkovnici (samo pri nekaterih izdelkih);
- Dotaknite se sledilne tablice (samo pri nekaterih izdelkih).

- Dvakrat tapnite zaslon na dotik (samo pri nekaterih izdelkih).

 **OPOMBA:** Ta funkcija je na voljo v načinu stojala, šotora in tabličnega računalnika, ne pa v načinu lupine.

Ko računalnik preklopi iz načina spanja, se vaše delo vrne na zaslon.

 **OPOMBA:** Če ste nastavili geslo za izhod iz načina spanja, morate vnesti geslo za Windows, da se vaše delo vrne na zaslon.

Preklop v stanje mirovanja in iz njega (samo pri nekaterih izdelkih)

Z Možnostmi porabe energije lahko omogočite mirovanje, ki ga vzpostavi uporabnik, in spreminjate druge nastavitve porabe energije in časovnih izklopov.

1. V opravilni vrstici izberite ikono **Iskanje** (samo pri nekaterih izdelkih), v iskalnem polju vnesite `energijo`, nato pa izberite **Izbira načrta porabe energije**.
2. V levem podoknu izberite **Izberi funkcijo stikal za vklop** (besedilo je odvisno od izdelka).
3. Odvisno od izdelka lahko omogočite stanje mirovanja za napajanje iz akumulatorja ali zunanje napajanje na naslednje načine:
 - **Stikalo za vklop/izklop** – pod možnostjo **Nastavitve gumbov za napajanje in spanje ter pokrova** (besedilo se lahko razlikuje glede na izdelek) izberite **Ob pritisku na gumb za napajanje**, nato pa izberite **Mirovanje**.
 - **Gumb za spanje** (samo pri nekaterih izdelkih) – pod možnostjo **Nastavitve gumbov za napajanje in spanje ter pokrova** (besedilo se lahko razlikuje glede na izdelek) izberite **Ob pritisku na gumb za spanje**, nato pa izberite **Mirovanje**.
 - **Pokrov** (samo pri nekaterih izdelkih) – pod možnostjo **Nastavitve gumbov za napajanje in spanje ter pokrova** (besedilo se lahko razlikuje glede na izdelek) izberite **Ob zapiranju pokrova**, nato pa izberite **Mirovanje**.
 - **Meni Napajanje**—zberite **Spreminjanje nastavitev, ki trenutno niso na voljo**, nato pa pod možnostjo **Nastavitve zaustavitve** izberite potrditveno polje možnosti **Mirovanje**.

Meni »Napajanje« lahko odprete tako, da izberete gumb **Start**.

4. Izberite **Shrani spremembe**.

Za preklop v mirovanje uporabite način, ki ste ga omogočili v 3. koraku.

Za preklop iz stanja mirovanja na kratko pritisnite gumb za vklop/izklop.

 **OPOMBA:** Če ste nastavili geslo za izhod iz stanja mirovanja, morate vnesti geslo za Windows, da se vaše delo vrne na zaslon.

Zaustavitev (izklop) računalnika

Ukaz za zaustavitev zapre vse odprte programe, vključno z operacijskim sistemom, nato pa izklopi zaslon in računalnik.

 **POMEMBNO:** Neshranjeni podatki bodo pri zaustavitvi računalnika izgubljeni. Preden računalnik izklopite, se prepričajte, da ste shranili svoje delo.

Če računalnika dalj časa ne boste uporabljali in ga boste odklopili iz zunanjega napajanja, ga zaustavite.

Priporočeno je, da uporabite ukaz sistema Windows za zaustavitev.

 **OPOMBA:** Če je računalnik v stanju spanja ali mirovanja, morate to stanje najprej prekiniti tako, da na kratko pritisnete gumb za vklop/izklop.

1. Shranite svoje delo in zaprite vse odprte programe.
2. Izberite gumb za **Start**, izberite ikono **Napajanje**, nato pa izberite **Zaustavitev sistema**.



Če se računalnik ne odziva in ne morete uporabiti prej omenjenih postopkov za zaustavitev, poskusite uporabiti naslednje postopke za zaustavitev v sili v naslednjem vrstnem redu:

- pritisnite **ctrl+alt+delete**, izberite ikono **Napajanje**, nato pa pritisnite **Zaustavitev sistema**;
- pritisnite gumb za vklop/izklop in ga pridržite vsaj deset sekund;
- če ima računalnik izmenljiv akumulator (samo pri nekaterih izdelkih), računalnik odklopite iz zunanjega napajanja, nato pa odstranite akumulator.

Ikona za porabo

Različne ikone napajanja prikazujejo, ali računalnik deluje z napajanjem iz akumulatorja ali zunanjim napajanjem. Če postavite kazalec miške na ikono, se prikaže sporočilo, če je akumulator dosegel nizko ali kritično stanje.

Ikona napajanja  je prikazana v opravilni vrstici sistema Windows. Ikona napajanja omogoča hiter dostop do nastavitve napajanja in preverjanje napolnjenosti akumulatorja.

- Za prikaz odstotne vrednosti preostale napolnjenosti akumulatorja premaknite kazalec prek ikone **Napajanja** .
- Če si želite ogledati nastavitve napajanja in akumulatorja, z desno **tipko** miške kliknite ikono  napajanja in izberite nastavitve **napajanja in spanja**.

Napajanje iz akumulatorja

Ko je v računalniku napolnjen akumulator in računalnik ni priključen v zunanje napajanje, računalnik deluje na napajanje iz akumulatorja. Ko je računalnik izklopljen in izključen iz zunanjega napajanja, se akumulator v računalniku počasi prazni. Računalnik prikaže sporočilo, ko akumulator doseže stopnjo praznega akumulatorja oziroma je skoraj povsem prazen.

 **OPOZORILO!** Morebitne varnostne težave lahko zmanjšate tako, da s tem računalnikom uporabljate samo akumulator, ki ste ga dobili z računalnikom, nadomestni HP-jev akumulator ali združljiv HP-jev akumulator, ki ga kupite ločeno.

Življenjska doba akumulatorja računalnika se lahko razlikuje glede na nastavitve za upravljanje porabe, programe, ki se izvajajo v računalniku, svetlost zaslona, zunanje naprave, povezane z računalnikom, in druge dejavnike.

 **OPOMBA:** Nekateri računalniški izdelki ohranjajo raven napolnjenosti akumulatorja tako, da preklopijo med grafičnimi krmilniki.

Uporaba funkcije HP Fast Charge (samo pri nekaterih izdelkih)

S funkcijo HP Fast Charge lahko hitro napolnite akumulator računalnika. Čas polnjenja lahko odstopa za deset odstotkov navzgor ali navzdol. Ko je preostala napolnjenost akumulatorja med 0 in 50 odstotki, se ta napolni do 50 odstotkov polne zmogljivosti v največ 30 do 45 minutah, odvisno od modela računalnika.

Če želite uporabiti funkcijo HP Fast Charge, zaustavite računalnik in priključite napajalnik v računalnik in zunanje napajanje.

Prikaz napolnjenosti akumulatorja

Če uporabljate računalnik, medtem ko se napaja samo iz akumulatorja, občasno preverite napolnjenost akumulatorja.

Za prikaz odstotne vrednosti preostale napolnjenosti akumulatorja premaknite kazalec prek ikone

Napajanja .

Iskanje informacij o akumulatorju v aplikaciji HP Support Assistant (samo pri nekaterih izdelkih)

Do informacij o akumulatorju lahko dostopite na več načinov.

1. V opravilni vrstici izberite ikono **Iskanje**, v iskalno polje vnesite *podpora*, nato pa izberite aplikacijo **HP Support Assistant**.
– ali –
Izberite ikono vprašaja v opravilni vrstici.
2. Izberite **Popravki in diagnostika**, nato izberite **Preveri akumulator**, nato pa izberite **Zaženi**. Če funkcija Preverjanja akumulatorja HP pokaže, da je akumulator treba zamenjati, se obrnite na službo za podporo.

HP Support Assistant vsebuje naslednja orodja in informacije o akumulatorju:

- funkcijo »Preverjanje akumulatorja HP«;
- informacije o vrstah akumulatorjev, specifikacijah, življenjskih ciklih in zmogljivosti.

Ohranjanje zmogljivosti akumulatorja

Pazite na porabo energije akumulatorja in s spodnjimi postopki poskrbite za podaljšanje njegove življenjske dobe:

- zmanjšajte svetlost zaslona;
- ko brezžičnih naprav ne uporabljate, jih izklopite;
- izključite zunanje naprave, ki niso priključene v zunanji vir napajanja, ko jih ne uporabljate, npr. zunanji trdi disk, priključen v vrata USB;

- zaustavite, onemogočite ali odstranite vse zunanje pomnilniške kartice, ki jih ne uporabljate;
- preden končate z delom, preklopite v stanje spanja ali zaustavite računalnik.

Prepoznavanje stanj praznega akumulatorja

Ko akumulator, ki je edini napajalni vir računalnika, doseže nizko ali kritično stopnjo napolnjenosti, lučka akumulatorja in ikona napajanja prikazujeta nizko raven napolnjenosti akumulatorja.

- Lučka akumulatorja (samo pri nekaterih izdelkih) kaže nizko ali kritično raven napolnjenosti.

– ali –

- Ikona napajanja  prikazuje obvestilo o nizki ali kritični stopnji napolnjenosti akumulatorja.

 **OPOMBA:** Za dodatne informacije o ikoni napajanja glejte temo [Ikona za porabo na strani 34](#).

Ko se pojavi kritično stanje akumulatorja, računalnik ukrepa na naslednja načina:

- Če je mirovanje onemogočeno in je računalnik vklopljen ali v stanju spanja, računalnik za kratek čas ostane v stanju spanja, nato pa se zaustavi in izgubi vse neshranjene podatke;
- če je mirovanje omogočeno in je računalnik vklopljen ali v stanju spanja, računalnik preklopi v mirovanje.

Razreševanje stanja praznega akumulatorja

Stanje praznega akumulatorja lahko hitro razrešite.

Razreševanje stanja praznega akumulatorja, ko je na voljo zunanji vir napajanja

V računalnik in vir zunanjega napajanja priključite nekaj od naslednjega:

- napajalnik;
- dodatno združitevno napravo ali razširitveni izdelek;
- dodatni napajalnik, ki je pri HP-ju na voljo kot dodatna oprema.

Razreševanje stanja praznega akumulatorja, ko vir napajanja ni na voljo

Shranite svoje delo in izklopite računalnik.

Razreševanje stanja praznega akumulatorja, ko se računalnik ne more zbuditi iz stanja mirovanja

Ko je akumulator skoraj prazen in računalnika ne morete zbuditi iz stanja mirovanja, priključite napajalnik.

1. Napajalnik priključite v računalnik in zunanje napajanje.
2. Za izhod iz mirovanja pritisnite gumb za vklop/izklop.

Tovarniško zapečaten akumulator

Če želite nadzirati stanje akumulatorja ali če se akumulator ne polni več, v aplikaciji HP Support Assistant zaženite funkcijo »Preverjanje akumulatorja HP« (samo pri nekaterih izdelkih).

1. V opravilni vrstici izberite ikono **Iskanje**, v iskalno polje vnesite **podpora**, nato pa izberite aplikacijo **HP Support Assistant**.

– ali –
Izberite ikono vprašaja v opravilni vrstici.
2. Izberite **Popravki in diagnostika**, nato izberite **Preveri akumulator**, nato pa izberite **Zaženi**. Če funkcija Preverjanja akumulatorja HP pokaže, da je akumulator treba zamenjati, se obrnite na službo za podporo.

Uporabniki v tem izdelku ne morejo sami zlahka zamenjati akumulatorja(-ev). Odstranitev ali zamenjava akumulatorja lahko vpliva na garancijo. Če akumulatorja ni več mogoče polniti, se obrnite na službo za podporo.

Zunanje napajanje

Za informacije o priključevanju v zunanje napajanje glejte letak *Navodila za nastavitev*, ki je priložen v škatli z računalnikom.

Ko je računalnik priključen v zunanje napajanje prek odobrenega napajalnika ali dodatne priklopne naprave ali razširitvenega izdelka, se ne napaja iz akumulatorja.

⚠ **OPOZORILO!** Z računalnikom uporabljajte samo priloženi napajalnik, nadomestni napajalnik, ki ga priskrbi HP, ali združljivi napajalnik, kupljen pri HP-ju, saj tako preprečite morebitna varnostna tveganja.

⚠ **OPOZORILO!** Akumulatorja računalnika ne polnite, ko ste na letalu.

Računalnik priključite v zunanje napajanje v naslednjih primerih:

- če polnite ali umerjate akumulator;
- če nameščate ali posodabljate sistemsko programsko opremo;
- če posodabljate sistemski BIOS;
- če zapisujete podatke na disk (samo pri nekaterih izdelkih);
- če uporabljate program za defragmentiranje diska v računalnikih z notranjimi trdimi diski;
- če izvajate varnostno kopiranje ali obnavljanje.

Ko priključite računalnik v zunanji vir napajanja, se zgodi naslednje:

- akumulator se začne polniti;
- ikona napajanja  spremeni videz.

Ko izključite računalnik iz zunanjega vira napajanja, se zgodi naslednje:

- računalnik preklopi na napajanje iz akumulatorja;
- ikona napajanja  spremeni videz.

7 Vzdrževanje računalnika

Pomembno je, da računalnik redno vzdržujete, s čimer poskrbite za njegovo optimalno stanje. V tem poglavju je razloženo, kako uporabiti orodja, kot sta program za defragmentiranje diska in program za čiščenje diska. Vsebuje tudi navodila za posodabljanje programov in gonilnikov, postopke za čiščenje računalnika ter nasvete za potovanje z računalnikom ali njegovo pošiljanje.

Izboljšanje delovanja

Hitro delovanje računalnika lahko ohranite z rednim vzdrževanjem s pomočjo orodij, kot sta programa za defragmentiranje diska in čiščenje diska.

Uporaba programa za defragmentiranje diska

HP priporoča, da s programom za defragmentiranje diska defragmentirate trdi disk vsaj enkrat na mesec.

 **OPOMBA:** Pri fiksni pogonih (SSD-jih) programa za defragmentiranje diska ni treba zaganjati.

Zagon programa za defragmentiranje diska:

1. Priključite računalnik v omrežno napajanje.
2. V opravilni vrstici izberite ikono **Iskanje**, v iskalno polje vnesite `defragmentacija`, nato pa izberite **Defragmentiraj in optimiraj pogone**.
3. Upoštevajte zaslonska navodila.

Dodatne informacije najdete v pomoči programske opreme za defragmentiranje diska.

Uporaba programa za čiščenje diska

Program za čiščenje diska pregleda, ali so na trdem disku nepotrebne datoteke, ki jih lahko varno izbrišete, s čimer sprostite prostor na disku in omogočite učinkovitejše delovanje računalnika.

Zagon programa za čiščenje diska:

1. V opravilni vrstici izberite ikono **Iskanje**, v iskalno polje vnesite `disk`, nato pa izberite **Čiščenje diska**.
2. Upoštevajte zaslonska navodila.

Uporaba programa HP 3D DriveGuard (samo pri nekaterih izdelkih)

HP 3D DriveGuard ščiti trdi disk s parkiranjem pogona in ustavljanjem podatkovnih zahtev pri nekaterih pogojih:

- če računalnik pade na tla;
- če računalnik premaknete z zaprtim zaslonom, medtem ko se napaja iz akumulatorja.

Kmalu po enem od teh dogodkov HP 3D DriveGuard povrne trdi disk v normalno delovanje.

 **OPOMBA:** S programom HP 3D DriveGuard so zaščiteni samo notranji trdi diski. HP 3D DriveGuard ne varuje trdega diska, nameščenege v dodatne združljive naprave ali priključenega v vrata USB.

 **OPOMBA:** Ker fiksni pogoni (SSD-ji) nimajo premikajočih se delov, zaščita s programom HP 3D DriveGuard za te pogone ni potrebna.

Prepoznavanje stanja programa HP 3D DriveGuard

Lučka trdega diska na računalniku spremeni barvo in tako prikaže, da je v ležišču primarnega ali sekundarnega trdega diska (samo pri nekaterih izdelkih) ali v obeh parkiran pogon.

Posodabljanje programov in gonilnikov

HP priporoča redno posodabljanje programov in gonilnikov. S posodobitvami lahko odpravite težave in pridobite nove funkcije in možnosti za računalnik. Starejša grafična kartica morda ne bo dobro delovala z najnovejšimi igrami. Brez najnovejših gonilnikov ne morete v celoti izkoriščati svoje opreme.

Ovisno od operacijskega sistema lahko za posodabljanje programov in gonilnikov uporabite naslednje načine:

- [Posodabljanje programov in gonilnikov na strani 39](#)
- [Posodabljanje samo programov na strani 39](#)
- [Samo posodobitev gonilnikov na strani 39](#)

Posodabljanje programov in gonilnikov

Za posodobitev programov in gonilnikov uporabite spodnji postopek.

1. V opravilni vrstici izberite ikono **Iskanje**, v iskalno polje vnesite `podpora`, nato pa izberite aplikacijo **HP Support Assistant**.
– ali –
Izberite ikono vprašaja v opravilni vrstici.
2. V odseku **My notebook** (Moj prenosni računalnik) izberite **Updates** (Posodobitve). Odpre se okno **Software and Drivers** (Programska oprema in gonilniki), sistem Windows pa preveri, ali so na voljo posodobitve.
3. Upoštevajte zaslonska navodila.

Posodabljanje samo programov

Za posodobitev samo programov uporabite ta postopek.

1. Izberite gumb za **Začetni meni** in nato izberite **Microsoft Store**.
2. V zgornjem desnem kotu izberite pike zraven slike profila, nato pa izberite **Prenosi in posodobitve**.
3. Na strani **Prenosi in posodobitve** izberite **Prenosi posodobitve**, nato pa sledite navodilom na zaslonu.

Samo posodobitev gonilnikov

Za posodobitev samo gonilnikov uporabite spodnji postopek.

1. V opravilni vrstici izberite ikono **Iskanje**, v iskalno polje vnesite `nastavitve posodobitve za windows` in nato izberite **Nastavitve storitve Windows Update**.

2. Izberite **Preveri posodobitve**, nato pa sledite navodilom na zaslonu.



OPOMBA: Če sistem Windows ne najde novega gonilnika, obiščite spletno mesto proizvajalca naprave in sledite navodilom.

Čiščenje računalnika

Z rednim čiščenjem računalnika odstranjujete umazanijo in delce, s čimer poskrbite za njegovo brezhibno delovanje. Za varno čiščenje zunanjih površin računalnika uporabite spodnje nasvete.

Omogočitev programa HP Easy Clean (samo pri nekaterih izdelkih)

S programsko opremo HP Easy Clean lahko preprečite nenamerne vnose pri čiščenju površine računalnika. Ta programska oprema za vnaprej določen čas onemogoči naprave, kot so tipkovnica, zaslon na dotik in sledilna tablica, da lahko očistite vse površine računalnika.

1. Programsko opremo HP Easy Clean lahko zaženete na enega od naslednjih načinov:
 - izberite gumb za **Start**, nato pa izberite **HP Easy Clean**;
– ali –
 - izberite ikono **HP Easy Clean** v opravilni vrstici;
– ali –
 - izberite gumb za **Start**, nato pa izberite ploščico **HP Easy Clean**.
2. Medtem ko je naprava za kratek čas onemogočena, preglejte temo [Odstranjevanje umazanije in delcev z računalnika na strani 40](#), ki opisuje priporočene korake za čiščenje zunanjih površin računalnika, ki se jih pogosto dotikate. Ko odstranite umazanijo in delce, lahko površine očistite tudi z razkuževalnim sredstvom. Za pomoč pri preprečevanju razširjanja škodljivih bakterij in virusov glejte temo [Čiščenje računalnika z razkuževalnim sredstvom na strani 41](#).

Odstranjevanje umazanije in delcev z računalnika

Spodaj opisujemo priporočene korake za čiščenje umazanije in delcev z računalnika.

Za računalnike z lesnim furnirjem glejte temo [Nega lesnega furnirja \(samo pri nekaterih izdelkih\) na strani 42](#).

1. Pri čiščenju površin si nadenite rokavice za enkratno uporabo (ali rokavice iz nitrila, če ste občutljivi na lateks).
2. Izključite napravo in odklopite napajalni kabel ter druge priključene zunanje naprave. Iz naprav, kot so na primer brezžične tipkovnice, odstranite nameščene baterije.



POZOR: Da bi preprečili električni udar ali poškodbe komponent, naprave nikoli ne čistite, ko je vklopljena ali priključena.

3. Krpo iz mikrovlaken navlažite z vodo. Krpa mora biti vlažna, ne pa mokra.



POMEMBNO: Da bi preprečili poškodbe, ne uporabljajte krp, brisač in papirnatih brisač, ki lahko opraskajo površino.

4. Zunanost izdelka narahlo obrišite z navlaženo krpo.

 **POMEMBNO:** V bližini izdelka ne hranite tekočin. Pazite, da vlaga ne prodre v katero koli odprtino. Če tekočina prodre v notranjost izdelka HP, ga lahko poškoduje. Tekočin ne pršite neposredno po izdelku. Ne uporabljajte aerosolnih pršil, razredčil in abrazivnih ali čistilnih snovi z vsebnostjo vodikovega peroksida ali belila, ki lahko poškoduje površino.

5. Začnite pri zaslonu (če je ustrezno). Pazljivo brišite v eni smeri, pri tem pa se premikajte od vrha zaslona proti dnu. Končajte pri morebitnih prožnih kablkih, kot so napajalni kabel, kabel tipkovnice in kabli USB.
6. Preden napravo po čiščenju znova vklopite, se prepričajte, da se je povsem posušila.
7. Rokavice po vsakem čiščenju zavržite. Po odstranitvi rokavic si takoj umijte roke.

Za priporočene korake za čiščenje zunanijh površin računalnika, občutljivih na dotik, glejte temo [Čiščenje računalnika z razkuževalnim sredstvom na strani 41](#), da pomagate preprečiti razširjanje škodljivih bakterij in virusov.

Čiščenje računalnika z razkuževalnim sredstvom

Svetovna zdravstvena organizacija (WHO) kot najboljšo prakso za preprečevanje razširjanja virusnih dihalnih bolezni in škodljivih bakterij priporoča, da po čiščenju površin uporabite še razkuževalno sredstvo.

Ko z upoštevanjem korakov v temah [Odstranjevanje umazanije in delcev z računalnika na strani 40](#) in [Nega lesnega furnirja \(samo pri nekaterih izdelkih\) na strani 42](#) ali obeh očistite zunanje površine računalnika, jih lahko še razkužite. Razkuževalno sredstvo, ki upošteva HP-jeve smernice za čiščenje, je alkoholna raztopina, sestavljena iz 70 % izopropilnega alkohola in 30 % vode. Ta raztopina se imenuje tudi čistilni alkohol in je naprodaj v večini trgovin.

Pri razkuževanju zunanijh površin računalnika, občutljivih na dotik, upoštevajte spodnje nasvete:

1. Pri čiščenju površin si nadenite rokavice za enkratno uporabo (ali rokavice iz nitrila, če ste občutljivi na lateks).
2. Izključite napravo in odklopite napajalni kabel ter druge priključene zunanje naprave. Iz naprav, kot so na primer brezžične tipkovnice, odstranite nameščene baterije.

 **POZOR:** Da bi preprečili električni udar ali poškodbe komponent, naprave nikoli ne čistite, ko je vklopljena ali priključena.

3. Krpo iz mikrovlaknen navlažite z mešanico, sestavljeno iz 70 % alkohola in 30 % vode. Krpa mora biti vlažna, ne pa mokra.

 **POZOR:** Ne uporabljajte katere od naslednjih kemikalij ali kakršnihkoli raztopin, ki jih vsebujejo, vključno z razpršili za čiščenje površin: belilo, peroksidi (vključno z vodikovim peroksidom), aceton, amoniak, etilni alkohol, metilen klorid ali katerekoli snovi na osnovi nafte, kot so bencin, razredčilo za barve, benzen ali toluen.

 **POMEMBNO:** Da bi preprečili poškodbe, ne uporabljajte krp, brisač in papirnatih brisač, ki lahko opraskajo površino.

4. Zunanost izdelka narahlo obrišite z navlaženo krpo.

 **POMEMBNO:** V bližini izdelka ne hranite tekočin. Pazite, da vlaga ne prodre v katero koli odprtino. Če tekočina prodre v notranjost izdelka HP, ga lahko poškoduje. Tekočin ne pršite neposredno po izdelku. Ne uporabljajte aerosolnih pršil, razredčil in abrazivnih ali čistilnih snovi z vsebnostjo vodikovega peroksida ali belila, ki lahko poškoduje površino.

5. Začnite pri zaslonu (če je ustrezno). Pazljivo brišite v eni smeri, pri tem pa se premikajte od vrha zaslona proti dnu. Končajte pri morebitnih prožnih kablji, kot so napajalni kabel, kabel tipkovnice in kabli USB.
6. Preden napravo po čiščenju znova vklopite, se prepričajte, da se je povsem posušila.
7. Rokavice po vsakem čiščenju zavržite. Po odstranitvi rokavic si takoj umijte roke.

Nega lesnega furnirja (samo pri nekaterih izdelkih)

Vaš izdelek lahko vključuje kakovosten lesni furnir. Kot pri vseh izdelkih iz naravnega lesa je pravilna nega pomembna za zagotovite najboljših rezultatov v življenjski dobi izdelka. Zaradi lastnosti naravnega lesa lahko vidite edinstvene razlike v vzorcu ali različne odtenke barv, kar je normalno.

- Za čiščenje lesa uporabite suho protistatično krpo iz mikrovlagen ali irhovine.
- Izogibajte se uporabi čistilnih sredstev, ki vsebujejo snovi kot so amoniak, metilen klorid, aceton, terpentin ali druga razredčila na osnovi nafte.
- Lesa ne izpostavljajte soncu ali vlagi dlje časa.
- Če se les zmoči, ga osušite tako, da ga popivnate z vpojno krpo brez vlaken.
- Izogibajte se stiku s kakršno koli snovjo, ki bi les lahko obarvala ali razbarvala.
- Izogibajte se stiku z ostrimi predmeti ali robovi, ki bi lahko opraskali les.

Za priporočene korake za čiščenje zunanjih površin računalnika, občutljivih na dotik, glejte temo [Odstranjevanje umazanije in delcev z računalnika na strani 40](#). Ko odstranite umazanijo in delce, lahko površine očistite tudi z razkuževalnim sredstvom. Za navodila za čiščenje, ki vam bodo služila kot pomoč pri preprečevanju razširjanja škodljivih bakterij in virusov, glejte temo [Čiščenje računalnika z razkuževalnim sredstvom na strani 41](#).

Potovanje z računalnikom in njegovo pošiljanje

Če morate potovati z računalnikom ali ga poslati, upoštevajte spodnje nasvete in zaščitite svojo opremo.

- Računalnik pripravite za potovanje ali prenašanje:
 - Varnostno kopirajte podatke na zunanji pogon.
 - Odstranite vse diske in zunanje medijske kartice, kot so pomnilniške kartice.
 - Izklopite in nato izključite vse zunanje naprave.
 - Zaustavite računalnik.
- Izdelajte varnostno kopijo svojih podatkov. Varnostno kopijo hranite ločeno od računalnika.
- Pri potovanju z letalom vzemite računalnik s seboj kot ročno prtljago in ga ne prijavite med ostalo prtljago.

 **POMEMBNO:** Pogona ne izpostavljajte magnetnim poljem. Varnostne naprave, ki uporabljajo magnetno polje, so na primer detektorji kovin, skozi katere morate na letališčih, in ročni detektorji kovin. Letališki tekoči trak in podobne varnostne naprave za preverjanje ročne prtljage ne uporabljajo magnetnih polj, temveč rentgenske žarke, in pogonom ne škodijo.

- Če nameravate računalnik uporabljati med letom, letalsko osebje naznani, kdaj je uporaba dovoljena. Uporabo računalnika med letom mora odobriti prevoznik.

- Če računalnik ali pogon prenašate, uporabite ustrezno zaščitno pakiranje in ga označite z napisom »LOMLJIVO«.
 - Uporaba brezžičnih naprav je v nekaterih okoljih lahko omejena. Tovrstne omejitve lahko veljajo na letalu, v bolnišnicah, v bližini eksplozivnih teles ter na nevarnih območjih. Če niste prepričani, katera pravila veljajo za uporabo brezžične naprave v vašem računalniku, pred vklopom prosite za dovoljenje za uporabo.
 - Če potujete v tujino, upoštevajte naslednje predloge:
 - Za vsako državo ali regijo, v katero potujete, preverite, kakšna je carinska zakonodaja glede računalnikov.
 - Za vsako območje, na katerem nameravate uporabljati računalnik, preverite zahteve glede napajalnega kabla in napajalnika. Napetost, frekvenca in konfiguracija vtiča se lahko razlikujejo.
-
- ⚠ OPOZORILO!** Možnost električnega udara, požara ali poškodbe opreme zmanjšate tako, da računalnika ne poskušate priklopiti v električno omrežje prek napetostnega pretvornika za gospodinjske aparate.
-

8 Zaščita računalnika in podatkov

Varnost računalnika je ključnega pomena pri zaščiti zaupnosti, celovitosti in razpoložljivosti vaših podatkov. Standardne varnostne rešitve, ki jih zagotavljajo operacijski sistem Windows, programi HP, orodje Setup Utility (BIOS) in programska oprema drugih proizvajalcev, pomagajo zaščititi računalnik pred različnimi nevarnostmi, kot so virusi, črvi in druge vrste zlonamernih kod.



OPOMBA: Nekatere varnostne funkcije, ki so navedene v tem poglavju, morda niso na voljo v vašem računalniku.

Uporaba gesel

Geslo je skupina znakov, ki jih izberete, da z njimi zavarujete svoje podatke v računalniku in povečate varnost spletnih transakcij. Nastavite lahko več vrst gesel. Ko ste na primer prvič namestili svoj računalnik, ste morali ustvariti uporabniško geslo, da z njim zavarujete svoj računalnik. V operacijskem sistemu Windows ali v orodju HP Setup Utility (BIOS), ki je prednameščeno v računalniku, lahko nastavite dodatna gesla.

Morda vam bo v pomoč, če za varnostne funkcije v orodju Setup Utility (BIOS) in sistemu Windows uporabite isto geslo.

Če želite ustvariti in shraniti gesla, upoštevajte spodnje nasvete:

- Da bi zmanjšali nevarnost, da zaklenete dostop do računalnika, zabeležite svoja gesla in jih shranite na varnem mestu, stran od računalnika. Gesel ne shranjujte v računalniško datoteko.
- Ko ustvarjate gesla, sledite zahtevam programa.
- Gesla spremenite vsaj vsake tri mesece.
- Popolno geslo je dolgo ter vsebuje črke, ločila, simbole in številke.
- Preden odpremite računalnik na servis, naredite varnostno kopijo datotek, izbrišite zaupne datoteke in nato odstranite vse nastavitve gesel.



OPOMBA: Za več informacij o geslih sistema Windows, na primer geslih ohranjevalnika zaslona, naredite naslednje:

V opravilni vrstici izberite ikono **Iskanje**, v iskalno polje vnesite `podpora`, nato pa izberite aplikacijo **HP Support Assistant**.

– ali –

Izberite ikono vprašaja v opravilni vrstici.

Nastavitev gesel sistema Windows

Gesla sistema Windows lahko pomagajo zaščititi računalnik pred nepooblaščenim dostopom.

Tabela 8-1 Vrste gesel za Windows in njihove funkcije

Geslo	Namen
Uporabniško geslo	Zaščiti dostop do uporabniškega računa Windows.

Tabela 8-1 Vrste gesel za Windows in njihove funkcije (Se nadaljuje)

Geslo	Namen
Skrbniško geslo	Zaščiti dostop do vsebin računalnika na stopnji skrbnika.

OPOMBA: S tem geslom ne morete dostopati do vsebin orodja Setup Utility (BIOS).

Nastavitev gesel orodja Setup Utility (BIOS)

Gesla za BIOS zagotavljajo dodatne plasti varnosti za vaš računalnik.

Tabela 8-2 Vrste gesel za BIOS in njihove funkcije

Geslo	Namen
Skrbniško geslo	<ul style="list-style-type: none">Vnesti ga morate vedno, ko dostopate do orodja Setup Utility (BIOS).Če pozabite skrbniško geslo, ne morete dostopati do orodja Setup Utility (BIOS).
Geslo za vklop	<ul style="list-style-type: none">Vnesti ga morate vsakič, ko vklopite ali znova zaženete računalnik.Če pozabite geslo za vklop, računalnika ne morete vklopiti ali znova zagnati.

Nastavljanje, spreminjanje ali brisanje skrbniškega gesla ali gesla za vklop v orodju Setup Utility (BIOS):

 **POMEMBNO:** Pri spremembah v orodju Setup Utility (BIOS) bodite zelo previdni. V primeru napak računalnik morda ne bo deloval pravilno.

1. Zagon orodja Setup Utility (BIOS):

- Računalniki ali tablični računalniki s tipkovnicami:
 - Vklpite ali znova zaženite računalnik, na kratko pritisnite **esc**, nato pa pritisnite **f10**.
- Tablični računalniki brez tipkovic:
 - a. Vklpite ali znova zaženite tablični računalnik, nato pa na kratko pridržite gumb za povečanje glasnosti.
– ali –
Vklpite ali znova zaženite tablični računalnik, nato pa na kratko pridržite gumb za zmanjšanje glasnosti.
– ali –
Vklpite ali znova zaženite tablični računalnik, nato pa na kratko pridržite tipko Windows.
 - b. Tapnite **f10**.

2. Izberite možnost **Security** (Varnost) in sledite navodilom na zaslону.

Če želite shraniti spremembe, izberite **Exit** (Izhod), izberite **Save Changes and Exit** (Shrani spremembe in zapri), nato pa izberite **Yes** (Da).

 **OPOMBA:** Če za označitev izbire uporabljate smerne tipke, morate pritisniti **enter**.

Spremembe začnejo veljati ob vnovičnem zagonu računalnika.

Uporaba Windows Hello (samo pri nekaterih izdelkih)

Pri izdelkih, ki so opremljeni z bralnikom prstnih odtisov ali infrardečo kamero, funkcija Windows Hello omogoča registracijo prstnega odtisa, ID-ja obraza in nastavitve kode PIN. Po včlanitvi lahko za prijavo v operacijski sistem Windows uporabite bralnik prstnih odtisov, ID obraza ali kodo PIN.

Postopek za nastavitve funkcije Windows Hello:

1. Izberite gumb **Start**, izberite **Nastavitve**, izberite **Računi**, nato pa izberite **Možnosti vpisa**.
2. Če še niste nastavili gesla, ga morate dodati, preden lahko uporabite druge možnosti vpisa. Izberite **Geslo**, nato pa izberite **Dodaj**.
3. Izberite **Prepoznavanje obraza (Windows Hello)** ali **Prepoznavanje prstnih odtisov (Windows Hello)** in nato izberite **Nastavi**.
4. Izberite **Začetek**, nato pa z upoštevanjem navodil na zaslonu registrirajte svoj prstni odtis ali ID obraza in nastavite kodo PIN.

 **POMEMBNO:** Za preprečevanje težav s prijavo s prstnim odtisom pazite, da pri registraciji prsta bralnik prstnih odtisov registrira vse strani prsta.

 **OPOMBA:** Dolžina kode PIN ni omejena. Privzeta nastavitve velja samo za številke. Če želite vključiti abecedne ali posebne znake, izberite potrditveno polje **vkluči črke in simbole**.

Uporaba programske opreme za internetno zaščito

Ko računalnik uporabljate za dostop do e-pošte, omrežja ali interneta, ga lahko izpostavite računalniškim virusom, vohunski programski opremi in drugim spletnim grožnjam. Za pomoč pri zaščiti računalnika je v njem lahko kot preizkusna ponudba prednameščena programska oprema za internetno zaščito, ki vključuje protivirusne funkcije in funkcije požarnega zidu. Če želite zagotoviti neprekinjeno zaščito pred najnovejšimi virusi in drugimi varnostnimi tveganji, morate varnostno programsko opremo redno posodabljeni. HP priporoča, da preizkusno različico varnostne programske opreme nadgradite ali kupite programsko opremo po lastni izbiri ter tako popolnoma zaščitite svoj računalnik.

Uporaba protivirusne programske opreme

Računalniški virusi lahko onemogočijo programe, pripomočke ali operacijski sistem oziroma povzročijo, da ne delujejo pravilno. Protivirusna programska oprema lahko zazna in uniči večino virusov, v večini primerov pa tudi popravi škodo, ki jo povzročijo.

Če želite zagotoviti neprekinjeno zaščito pred najnovejšimi virusi, morate varnostno programsko opremo redno posodabljeni.

Na vašem računalniku je morda prednameščen protivirusni program. HP priporoča, da uporabite protivirusni program po lastni izbiri ter tako popolnoma zaščitite svoj računalnik.

Za dodatne informacije o računalniških virusih v opravilni vrstici izberite ikono **Iskanje**, v iskalno polje vnesite **podpora**, nato pa izberite aplikacijo **HP Support Assistant**.

– ali –

Izberite ikono vprašaja v opravilni vrstici.

Uporaba programske opreme požarnega zidu

Požarni zidovi preprečujejo nepooblaščen dostop do sistema ali omrežja. Požarni zid je lahko programska oprema, ki jo namestite v računalnik, omrežje ali oba, lahko pa je kombinacija strojne in programske opreme.

Obstajata dve vrsti požarnih zidov:

- gostiteljski požarni zidovi – programska oprema, ki varuje samo računalnik, v katerem je nameščena;
- omrežni požarni zidovi – nameščeni med DSL ali kabelskim modemom v domačem omrežju in varujejo vse računalnike v omrežju.

Če je v sistemu nameščen požarni zid, ta nadzoruje podatke, ki so poslani v sistem in iz njega, ter jih primerja z uporabniško določenimi varnostnimi kriteriji. Podatki, ki teh kriterijev ne izpolnjujejo, so blokirani.

Nameščanje posodobitev programske opreme

Programsko opremo HP, Windows in programsko opremo drugih proizvajalcev, nameščeno v vašem računalniku, morate redno posodabljati, da se odpravijo varnostne težave in se izboljša delovanje programske opreme.



POMEMBNO: Microsoft pošilja obvestila o posodobitvah sistema Windows, ki lahko vključujejo varnostne posodobitve. Če želite računalnik zavarovati pred luknjami v zaščiti in računalniškimi virusi, namestite vse Microsoftove posodobitve takoj, ko vas računalnik o njih obvesti.

Te posodobitve lahko namestite samodejno.

Če si želite ogledati ali spremeniti nastavitve, naredite naslednje:

1. Izberite gumb **Start**, izberite **Nastavitve** in nato izberite **Windows Update**.
2. Upoštevajte zaslonska navodila.
3. Če želite določiti čas za namestitev posodobitev, izberite **Dodatne možnosti**, nato pa sledite navodilom na zaslonu.

Uporaba programa HP TechPulse (samo pri nekaterih izdelkih)

HP TechPulse je rešitev informacijske tehnologije v oblaku, ki podjetjem omogoča učinkovito upravljanje in zaščito sredstev podjetja.

Rešitev HP TechPulse pomaga pri zaščiti naprav pred zlonamerno programsko opremo in drugimi napadi, nadzira zdravje naprave in pomaga skrajšati čas pri odpravljanju težav z napravami in varnostjo. Programsko opremo lahko hitro prenesete in namestite, kar je v primerjavi s tradicionalnimi notranjimi rešitvami stroškovno zelo ugodno. Za dodatne informacije obiščite spletno mesto <https://www.hpdaas.com/>.

Zaščita brezžičnega omrežja

Pri nastavitvi omrežja WLAN ali dostopanju do obstoječega omrežja WLAN vedno omogočite varnostne funkcije, da omrežje zavarujete pred nepooblaščenim dostopom. Omrežja WLAN na javnih mestih (vstopnih točkah), kot so kavarne in letališča, morda ne zagotavljajo nikakršne varnosti.

Varnostno kopiranje aplikacij programske opreme in podatkov

Redno varnostno kopirajte programsko opremo in podatke, da jih zaščitite pred trajno izgubo ali poškodbo zaradi virusov ter napak programske ali strojne opreme.

Uporaba dodatnega varnostnega kabla (samo pri nekaterih izdelkih)

Varnostni kabel (naprodaj ločeno) je namenjen odvratanju morebitnih tatov, ne more pa vedno preprečiti kraje računalnika ali napačnega ravnanja z njim. Če želite v računalnik priključiti varnostni kabel, upoštevajte navodila proizvajalca naprave.

9 Uporaba orodja Setup Utility (BIOS)

Orodje Setup Utility oz. BIOS (Basic Input/Output System) upravlja komunikacije med vsemi vhodnimi in izhodnimi napravami v sistemu (npr. pogoni, zaslonom, tipkovnico, miško in tiskalnikom). Setup Utility (BIOS) vključuje nastavitve za vrste nameščenih naprav, postopek zagona računalnika ter velikost sistemskega in razširjenega pomnilnika.

 **OPOMBA:** Če želite zagnati orodje Setup Utility na s tablico kombiniranih prenosnih računalnikih, mora biti računalnik v načinu prenosnika in uporabiti morate tipkovnico, ki je priključena na prenosni računalnik.

Zagon orodja Setup Utility (BIOS)

Do orodja Setup Utility (BIOS) lahko dostopate na več načinov.

 **POMEMBNO:** Pri spremembah v orodju Setup Utility (BIOS) bodite zelo previdni. V primeru napak računalnik morda ne bo deloval pravilno.

- Vključite ali znova zaženite računalnik in na kratko pritisnite **F10**.

– ali –

Vključite ali znova zaženite računalnik, na kratko pritisnite **esc**, nato pa ob prikazu začetnega menija pritisnite še **F10**.

Posodabljanje orodja Setup Utility (BIOS)

Na spletnem mestu HP so morda na voljo posodobljene različice orodja Setup Utility (BIOS). Večina posodobitev BIOS-a na HP-jevem spletnem mestu je na voljo v stisnjenih datotekah *SoftPkg*. Nekateri paketi za prenos vsebujejo datoteko *Readme.txt* z informacijami o namestitvi in odpravljanju težav.

Ugotavljanje različice BIOS-a

Pred odločitvijo, ali je potrebna posodobitev orodja Setup Utility (BIOS), najprej ugotovite različico BIOS-a v računalniku.

Za prikaz informacij o različici BIOS-a (imenovani tudi *Datum pomnilnika ROM* in *Sistemski BIOS*) uporabite eno od spodnjih možnosti.

- HP Support Assistant
 1. V opravilni vrstici izberite ikono **Iskanje**, v iskalno polje vnesite **podpora**, nato pa izberite aplikacijo **HP Support Assistant**.

– ali –

Izberite ikono vprašaja v opravilni vrstici.
 2. V odseku **Moj prenosni računalnik** izberite **Specifikacije**.
- Setup Utility (BIOS)
 1. Zaženite orodje Setup Utility (BIOS) (glejte temo [Zagon orodja Setup Utility \(BIOS\) na strani 49](#)).

2. Izberite **Main** (Glavno), nato pa si zapišite trenutno različico BIOS-a.
 3. Izberite **Exit** (Izhod), izberite eno od možnosti, nato pa upoštevajte zaslonska navodila.
- V sistemu Windows pritisnite **ctrl+alt+s**.

Če želite preveriti, ali so na voljo novejša različica BIOS-a, glejte temo [Priprava za posodobitev BIOS-a na strani 50](#).

Priprava za posodobitev BIOS-a

Preden prenesete in namestite posodobitev BIOS-a, upoštevajte vse predpogoje.

 **POMEMBNO:** Če želite preprečiti poškodbo računalnika ali neuspešno namestitev, prenesite in namestite posodobitve BIOS-a le, ko je računalnik z napajalnikom priključen na zanesljiv vir zunanjega napajanja. Ne prenašajte ali nameščajte posodobitev BIOS-a, če se računalnik napaja iz akumulatorja, če je v dodatni združitevni napravi ali je priključen na dodaten vir napajanja. Med prenašanjem in nameščanjem upoštevajte spodnja navodila:

- napajanja računalnika ne prekinjajte tako, da iztaknete napajalni vtič iz vtičnice;
- ne zaustavljajte računalnika in ne preklaplajte v stanje spanja;
- ne vstavljajte, odstranjujte, priklaplajte ali odklaplajte nobene naprave ali kabla.

 **OPOMBA:** Če je računalnik povezan v omrežje, se pred namestitvijo kakršnih koli posodobitev programske opreme, še posebej posodobitev sistemskega BIOS-a, obrnite na skrbnika omrežja.

Prenos posodobitve BIOS-a

Potem ko pregledate predpogoje, lahko preverite, ali so na voljo posodobitve za BIOS in jih prenesete.

1. V opravilni vrstici izberite ikono **Iskanje**, v iskalno polje vnesite `podpora`, nato pa izberite aplikacijo **HP Support Assistant**.
– ali –
Izberite ikono vprašaja v opravilni vrstici.
2. Izberite **Posodobitve**. Odpre se okno **Preverjanje, ali so na voljo posodobitve**, sistem Windows pa preveri, ali so posodobitve na voljo.
3. Upoštevajte zaslonska navodila.
4. V področju za prenos storite naslednje:
 - a. Poiščite najnovejšo posodobitev BIOS-a in jo primerjajte s trenutno nameščeno različico BIOS-a v računalniku. Če je posodobitev sistemskega BIOS-a novejša od trenutne različice, si zabeležite datum, ime ali drug identifikator. Te podatke boste morda potrebovali za poznejše iskanje posodobitve, potem ko jo boste prenesli na svoj trdi disk.
 - b. Če želite prenesti izbrano datoteko na trdi disk, sledite navodilom na zaslonu.

Zapišite si pot do mesta na trdem disku, na katero boste prenesli posodobitev BIOS-a. Ta podatek boste potrebovali, ko boste pripravljene na namestitev posodobitve.

Namestitev posodobitve BIOS-a

Postopki za namestitev BIOS-a se razlikujejo. Ko prenesete datoteko, upoštevajte navodila na zaslonu. Če navodila niso prikazana, storite naslednje:

1. V pravilni vrstici izberite ikono **Iskanje**, v iskalno polje vnesite `raziskovalec`, nato pa izberite **Raziskovalec**.
2. Izberite oznako trdega diska. Ime trdega diska je običajno Lokalni disk (C:).
3. Vnesite mesto na trdem disku, ki ste si ga zapisali predhodno, nato pa odprite mapo, v kateri je posodobitev.
4. Dvokliknite datoteko s pripono `.exe` (npr. `imedatoteke.exe`).
Namestitev BIOS-a se začne.
5. Namestitev dokončajte z upoštevanjem zaslonskih navodil.



OPOMBA: Ko se na zaslonu prikaže sporočilo o uspešni namestitvi, lahko s trdega diska izbrišete preneseno datoteko.

10 Uporaba orodja HP PC Hardware Diagnostics

S pripomočkom HP PC Hardware Diagnostics lahko določite, ali strojna oprema računalnika deluje pravilno. Na voljo so tri različice: HP PC Hardware Diagnostics Windows, HP PC Hardware Diagnostics UEFI (Unified Extensible Firmware Interface) in (samo pri nekaterih izdelkih) Remote HP PC Hardware Diagnostics UEFI, ki je funkcija vdelane programske opreme.

Uporaba orodja HP PC Hardware Diagnostics Windows (samo pri nekaterih izdelkih)

HP PC Hardware Diagnostics Windows je orodje, temelječe na sistemu Windows, ki omogoča zagon diagnostičnih preizkusov, s katerimi ugotovite, ali strojna oprema računalnika deluje pravilno. Orodje se izvaja znotraj operacijskega sistema Windows in diagnosticira napake strojne opreme.

Če orodje HP PC Hardware Diagnostics Windows ni nameščeno v vašem računalniku, ga morate najprej prenesti in namestiti. Za prenos orodja HP PC Hardware Diagnostics Windows glejte temo [Prenos orodja HP PC Hardware Diagnostics Windows na strani 53](#).

Uporaba identifikacijske kode napake strojne opreme HP PC Hardware Diagnostics Windows

Če orodje HP PC Hardware Diagnostics Windows odkrije napako, ki zahteva zamenjavo strojne opreme, za preizkuse določenih komponent ustvari 24-mestno identifikacijsko kodo napake. Za interaktivne preizkuse, na primer tipkovnice, miške ali zvočne in video palete, morate najprej opraviti korake odpravljanja težav, preden se lahko prikaže ID napake.

- Ko prejmete ID napake, imate na voljo več možnosti:
 - Izberite **Naprej**, da odprete stran EAS (Event Automation Service), na kateri lahko zabeležite primer.
– ali –
 - Z mobilno napravo skenirajte kodo QR, s čimer odprete stran EAS, na kateri lahko zabeležite primer.
– ali –
 - Izberite polje zraven 24-mestnega ID-ja napake, da prekopirate kodo napake in jo pošljete službi za podporo.

Dostop do orodja HP PC Hardware Diagnostics Windows

Potem ko namestite orodje HP PC Hardware Diagnostics Windows, lahko do njega dostopite prek aplikacije HP Support Assistant ali menija Start.

Dostop do orodja HP PC Hardware Diagnostics Windows prek aplikacije HP Support Assistant

Po namestitvi orodja HP PC Hardware Diagnostics Windows sledite spodnjim korakom za dostop prek aplikacije HP Support Assistant.

1. V opravilni vrstici izberite ikono **Iskanje**, v iskalno polje vnesite `podpora`, nato pa izberite aplikacijo **HP Support Assistant**.
– ali –
Izberite ikono vprašaja v opravilni vrstici.
2. Izberite **Fixes & Diagnostics** (Popravki in diagnostika).
3. Izberite **Run hardware diagnostics** (Zaženi diagnostiko strojne opreme) in nato izberite **Launch** (Zaženi).
4. Ko se orodje odpre, izberite vrsto diagnostičnega preizkusa, ki ga želite izvesti, nato pa upoštevajte zaslonska navodila.



OPOMBA: Če želite diagnostični preizkus zaustaviti, izberite **Cancel** (Prekliči).

Dostop do orodja HP PC Hardware Diagnostics Windows prek začetnega menija (samo pri nekaterih izdelkih)

Ko namestite orodje HP PC Hardware Diagnostics Windows, sledite spodnjim korakom, da dostopite do njega prek začetnega menija.

1. Izberite gumb za **Začetni meni**, nato pa izberite **Vse aplikacije**.
2. Izberite **HP PC Hardware Diagnostics Windows**.
3. Ko se orodje odpre, izberite vrsto diagnostičnega preizkusa, ki ga želite izvesti, nato pa upoštevajte zaslonska navodila.



OPOMBA: Če želite zaustaviti diagnostični preizkus, izberite **Prekliči**.

Prenos orodja HP PC Hardware Diagnostics Windows

Navodila za prenos orodja HP PC Hardware Diagnostics Windows so na voljo samo v angleščini. Za prenos tega orodja morate uporabiti računalnik s sistemom Windows, ker so na voljo samo datoteke .exe.

Prenos najnovejše različice orodja HP PC Hardware Diagnostics Windows s HP-jevega spletnega mesta

Za prenos orodja HP PC Hardware Diagnostics Windows s HP-jevega spletnega mesta upoštevajte spodnji postopek.

1. Pojdite na spletno mesto <http://www.hp.com/go/techcenter/pcdiags>. Prikaže se domača stran HP PC Diagnostics.
2. Izberite **Download HP Diagnostics Windows** (Prenos orodja HP Diagnostics Windows), nato pa izberite specifično diagnostično različico Windows, ki jo želite prenesti v računalnik ali na bliskovni pogon USB.

Orodje se prenese na izbrano mesto.

Prenos orodja HP PC Hardware Diagnostics Windows iz trgovine Microsoft Store

Orodje HP PC Hardware Diagnostics Windows lahko prenesete iz Trgovine Microsoft Store.

1. Na namizju izberite aplikacijo Microsoft Store ali v opravilni vrstici izberite ikono **Iskanje**, nato pa v iskalno polje vnesite `Microsoft Store`.
2. V iskalno polje **Microsoft Store** vnesite `HP PC Hardware Diagnostics Windows`.

3. Upoštevajte zaslonska navodila.

Orodje se prenese na izbrano mesto.

Prenos orodja HP Hardware Diagnostics Windows po imenu ali številki izdelka (samo pri nekaterih izdelkih)

Orodje HP PC Hardware Diagnostics Windows prenesete po imenu ali številki izdelka.



OPOMBA: Za nekatere izdelke boste morda morali prenesti programsko opremo na bliskovni pogon USB tako, da boste uporabili ime ali številko izdelka.

1. Obiščite spletno mesto <http://www.hp.com/support>.
2. Izberite **Software and Drivers** (Programska oprema in gonilniki), izberite vrsto svojega izdelka, nato pa v prikazano iskalno polje vnesite ime ali številko izdelka.
3. V razdelku **Diagnostics** (Diagnostika) izberite **Download** (Prenos), nato pa upoštevajte zaslonska navodila za izbiro specifične diagnostične različice Windows za prenos v svoj računalnik ali na bliskovni pogon USB.

Orodje se prenese na izbrano mesto.

Nameščanje orodja HP PC Hardware Diagnostics Windows

Za namestitev orodja HP PC Hardware Diagnostics Windows se pomaknite v mapo na računalniku ali bliskovnem pogonu USB, v katero ste prenesli datoteko .exe, dvokliknite datoteko .exe, nato pa upoštevajte zaslonska navodila.

Uporaba orodja HP PC Hardware Diagnostics UEFI

HP PC Hardware Diagnostics UEFI (Unified Extensible Firmware Interface) omogoča zagon diagnostičnih preizkusov, s katerimi ugotovite, ali strojna oprema računalnika deluje pravilno. Orodje se izvaja zunaj operacijskega sistema, da lahko izolira napake v strojni opremi od težav, ki jih povzročijo komponente operacijskega sistema ali drugih programov.



OPOMBA: Za določene izdelke morate za prenos in izdelavo okolja za podporo HP UEFI uporabiti računalnik s sistemom Windows in pogon USB, ker so na voljo samo datoteke .exe. Za dodatne informacije glejte temo [Prenos orodja HP PC Hardware Diagnostics UEFI na bliskovni pogon USB na strani 55](#).

Če se računalnik ne zažene v operacijski sistem Windows, lahko z orodjem HP PC Hardware Diagnostics UEFI diagnosticirate težave s strojno opremo.

Uporaba identifikacijske kode napake strojne opreme HP PC Hardware Diagnostics UEFI

Ko programska oprema HP PC Hardware Diagnostics UEFI odkrije napako, ki zahteva zamenjavo strojne opreme, ustvari 24-mestno identifikacijsko kodo napake.

Pomoč za reševanje težave pridobite tako:

- Izberite **Stik s HP-jem**, potrdite HP-jevo izjavo o omejitvi odgovornosti glede zasebnosti, nato pa z mobilno napravo skenirajte identifikacijsko kodo napake, ki se prikaže na naslednjem zaslonu. Prikaže se stran

»Podpora za stranke HP – središče za podporo«, na kateri sta samodejno vnesena ID napake in številka izdelka. Upoštevajte zaslonska navodila.

– ali –

Obrnite se na službo za podporo in ji posredujte identifikacijsko kodo napake.

 **OPOMBA:** Če želite zagnati diagnostično orodje v prenosnem računalniku, kombiniranem s tablico, mora biti ta v načinu prenosnega računalnika in uporabiti morate priključeno tipkovnico.

 **OPOMBA:** Če želite zaustaviti diagnostični preizkus, pritisnite tipko **esc**.

Zagon orodja HP PC Hardware Diagnostics UEFI

Za zagon orodja HP PC Hardware Diagnostics UEFI upoštevajte spodnji postopek.

1. Vključite ali znova zaženite računalnik, nato pa na kratko pritisnite **esc**.
2. Pritisnite **f2**.

BIOS poišče diagnostična orodja na treh mestih v tem zaporedju:

- a. Priključeni bliskovni pogon USB

 **OPOMBA:** Za prenos orodja HP PC Hardware Diagnostics UEFI na bliskovni pogon USB glejte temo [Prenos najnovejše različice orodja HP PC Hardware Diagnostics UEFI na strani 55](#).

- b. Trdi disk
 - c. BIOS
3. Ko se odpre diagnostično orodje, izberite vrsto diagnostičnega preskusa, ki ga želite izvesti, nato pa upoštevajte zaslonska navodila.

Prenos orodja HP PC Hardware Diagnostics UEFI na bliskovni pogon USB

Prenos orodja HP PC Hardware Diagnostics UEFI na bliskovni pogon USB je lahko uporaben v nekaterih primerih, na primer:

- orodje HP PC Hardware Diagnostics UEFI ni vključeno v prednamestitveno sliko;
- orodje HP PC Hardware Diagnostics UEFI ni vključeno na particijo HP Tool;
- trdi disk je poškodovan.

 **OPOMBA:** Navodila za prenos orodja HP PC Hardware Diagnostics UEFI so na voljo samo v angleščini. Za prenos in izdelavo okolja za podporo HP UEFI morate uporabiti računalnik s sistemom Windows, ker so na voljo samo datoteke .exe.

Prenos najnovejše različice orodja HP PC Hardware Diagnostics UEFI

Za prenos najnovejše različice orodja HP PC Hardware Diagnostics UEFI na bliskovni pogon USB uporabite spodnji postopek.

1. Pojdite na spletno mesto <http://www.hp.com/go/techcenter/pcdiags>. Prikaže se domača stran HP PC Diagnostics.
2. Izberite **Prenos vmesnika HP Diagnostics UEFI**, nato pa **Zaženi**.

Prenos orodja HP PC Hardware Diagnostics UEFI po imenu ali številki izdelka (samo pri nekaterih izdelkih)

Orodje HP PC Hardware Diagnostics UEFI lahko prenesete na bliskovni pogon USB po imenu ali številki izdelka (samo pri nekaterih izdelkih).



OPOMBA: Za nekatere izdelke boste morda morali prenesti programsko opremo na bliskovni pogon USB tako, da boste uporabili ime ali številko izdelka.

1. Pojdite na spletno mesto <http://www.hp.com/support>.
2. Vnesite ime ali številko izdelka, izberite svoj računalnik, nato pa še svoj operacijski sistem.
3. V razdelku **Diagnostics** (Diagnostika) sledite navodilom na zaslonu, da izberete in na svoj računalnik prenesete specifično različico orodja UEFI Diagnostics.

Uporaba nastavitev za Remote HP PC Hardware Diagnostics UEFI (samo pri nekaterih izdelkih)

Remote HP PC Hardware Diagnostics UEFI je funkcija vdelane programske opreme (BIOS), ki v vaš računalnik prenese orodje HP PC Hardware Diagnostics UEFI. V vašem računalniku lahko nato zažene diagnostiko in prenese rezultate na vnaprej konfiguriran strežnik.

Za dodatne informacije o orodju Remote HP PC Hardware Diagnostics UEFI pojdite na spletno mesto <http://www.hp.com/go/techcenter/pcdiags> in izberite **Find out more** (Več informacij).

Prenos orodja Remote HP PC Hardware Diagnostics UEFI

HP Remote PC Hardware Diagnostics UEFI je na voljo tudi v obliki paketa SoftPaq, ki ga lahko prenesete na strežnik.

Prenos najnovjše različice orodja Remote HP PC Hardware Diagnostics UEFI

Najnovjšo različico orodja HP PC Hardware Diagnostics UEFI lahko prenesete na bliskovni pogon USB.

1. Pojdite na spletno mesto <http://www.hp.com/go/techcenter/pcdiags>. Prikaže se domača stran HP PC Diagnostics.
2. Izberite **Download Remote Diagnostics** (Prenos programa Remote Diagnostics), nato pa **Run** (Zaženi).

Prenos orodja Remote HP PC Hardware Diagnostics UEFI po imenu ali številki izdelka

Orodje HP Remote PC Hardware Diagnostics UEFI lahko prenesete po imenu ali številki izdelka.



OPOMBA: Za nekatere izdelke boste morda morali prenesti programsko opremo tako, da boste uporabili ime ali številko izdelka.

1. Obiščite spletno mesto <http://www.hp.com/support>.
2. Izberite **Software and Drivers** (Programska oprema in gonilniki), izberite vrsto svojega izdelka, v prikazano iskalno polje vnesite ime ali številko izdelka, izberite svoj računalnik, nato pa še svoj operacijski sistem.
3. V razdelku **Diagnostics** (Diagnostika) upoštevajte navodila na zaslonu, da izberete in na svoj računalnik prenesete različico **Remote UEFI** (Oddaljeni UEFI) za izdelek.

Prilaganje nastavitve za Remote HP PC Hardware Diagnostics UEFI

Nastavitve Remote HP PC Hardware Diagnostics v programu Computer Setup (BIOS) omogoča, da naredite različne prilagoditve.

- Nastavite urnik za izvajanje diagnostičnega programa brez nadzora. Če izberete **Execute Remote HP PC Hardware Diagnostics** (Zaženi Remote HP PC Hardware Diagnostics), lahko diagnostični program takoj zaženete v interaktivnem načinu.
- Nastavite mesto za prenos diagnostičnih orodij. Ta funkcija zagotavlja dostop do orodij s spletnega mesta HP ali s strežnika, ki je bil vnaprej konfiguriran za uporabo. V računalniku za izvajanje diagnostičnega programa na daljavo ne potrebujete tradicionalne lokalne shrambe (na primer trdega diska ali bliskovnega pogona USB).
- Določite mesto za shranjevanje rezultatov preizkusa. Nastavite lahko tudi uporabniško ime in geslo, ki sta uporabljena za prenose.
- Prikažete informacije o stanju predhodno zagnanih diagnostičnih preizkusov.



Za prilagoditev nastavitve za orodje Remote HP PC Hardware Diagnostics UEFI naredite naslednje:

1. Vklopite ali znova zaženite računalnik; ko se prikaže logotip HP, pritisnite tipko **F10**, da zaženete orodje Computer Setup.
2. Izberite **Advanced** (Dodatno), nato pa **Settings** (Nastavitve).
3. Določite prilagoditvene izbire.
4. Izberite **Exit** (Izhod), nato pa **Save Changes and Exit** (Shrani spremembe in zapri), da shranite nastavitve.

Spremembe začnejo veljati ob vnovičnem zagonu računalnika.

11 Varnostno kopiranje in obnavljanje

Z orodji Windows ali HP-jevo programsko opremo lahko izdelate varnostno kopijo informacij, ustvarite obnovitveno točko, ponastavite računalnik, ustvarite obnovitveni medij ali obnovite računalnik v tovarniške nastavitve. Z izvedbo teh standardnih postopkov lahko hitreje povrnete delovanje računalnika.



-
-  **POMEMBNO:** Če boste izvajali postopke obnovitve v tabličnem računalniku, mora biti akumulator tabličnega računalnika pred začetkom obnovitve vsaj 70-odstotno napolnjen.
 -  **POMEMBNO:** Pri tabličnem računalniku, ki ima snemljivo tipkovnico, priključite tablični računalnik na priključek za združitev tipkovnice še preden začnete s postopki obnavljanja.
-

Varnostno kopiranje informacij in ustvarjanje obnovitvenega medija

Ti načini ustvarjanja obnovitvenih medijev in varnostnih kopij so na voljo samo pri nekaterih izdelkih.

Uporaba orodij sistema Windows za varnostno kopiranje

HP priporoča, da takoj po začetni namestitvi izdelate varnostno kopijo svojih podatkov. To lahko naredite lokalno z orodjem za varnostno kopiranje sistema Windows z zunanjim pogonom USB ali z uporabo spletnih orodij.



-
-  **POMEMBNO:** Windows je edina možnost, ki omogoča varnostno kopiranje osebnih podatkov. Načrtujte redna varnostna kopiranja, da se izognete izgubi informacij.
 -  **OPOMBA:** Če je v računalniku na voljo 32 GB pomnilnika ali manj, je funkcija obnovitve sistema Microsoft® privzeto onemogočena.
-

Uporaba orodja HP Cloud Recovery Download Tool za ustvarjanje obnovitvenega medija (samo pri nekaterih izdelkih)

Z orodjem HP Cloud Recovery Download Tool lahko ustvarite medij HP Recovery na zagonskem bliskovnem pogonu USB.

Če želite prikazati podrobnosti, naredite naslednje:

- Obiščite spletno mesto <http://www.hp.com>, poiščite orodje HP Cloud Recovery in izberite rezultat, ki ustreza vrsti uporabljenega računalnika.

-
-  **OPOMBA:** Če obnovitvenega medija ne morete ustvariti sami, se za pridobitev obnovitvenih diskov obrnite na podporo. Pojdite na spletno mesto <http://www.hp.com/support>, izberite svojo državo ali območje in upoštevajte zaslonska navodila.
 -  **POMEMBNO:** HP priporoča, da sledite [Načini obnovitve na strani 59](#) za obnovo računalnika, preden pridobite in uporabite HP-jeve obnovitvene diske. Z nedavno varnostno kopijo lahko povrnete delovanje računalnika hitreje, kot če bi uporabili HP-jeve obnovitvene diske. Ko je sistem obnoven, je lahko vnovična namestitev vse programske opreme operacijskega sistema, izdane od začetnega nakupa, dolgotrajen postopek.
-

Obnovev in povrnitev sistema

Če namizja ni mogoče naložiti, imate na voljo več orodij za obnovev sistema, tako znotraj okolja Windows, kot tudi zunaj njega.

HP priporoča, da pri obnovitvi sistema upoštevate navodila iz teme [Načini obnovev na strani 59](#).

Izvedba obnovev sistema

Obnovev sistema je na voljo v sistemu Windows. Programska oprema za obnovev sistema lahko samodejno ali ročno ustvari obnovitvene točke ali posnetke sistemskih datotek in nastavitev v računalniku v določenem trenutku.

Ko uporabite orodje za obnovev sistema, vrne računalnik v stanje, v katerem je bil v trenutku izdelave obnovitvene točke. To ne bi smelo vplivati na osebne datoteke in dokumente.

Načini obnovev

Ko zaženete prvi način, preverite, ali težava še obstaja, in šele nato nadaljujte z naslednjim načinom, ki morda sploh ne bo potreben.

1. Zaženite Microsoftovo orodje za obnovev sistema.
2. Zaženite možnost »Ponastavi ta računalnik«.



OPOMBA: Možnosti **Odstrani vse** in nato **Povsem očisti pogon** lahko trajata več ur in v računalniku ne pustita nobenih podatkov. To je najvarnejši način za ponastavitev računalnika pred recikliranjem.

3. Za obnovev uporabite medij HP Recovery. Za dodatne informacije glejte temo [Obnovev z medijem HP Recovery na strani 59](#).

Za dodatne informacije o prvih dveh načinih uporabite aplikacijo »Poišči pomoč«:

- Izberite gumb za **Začetni meni**, izberite **Vse aplikacije**, izberite aplikacijo **Poišči pomoč**, nato pa vnesite opravilo, ki ga želite izvesti.



OPOMBA: Za dostop do aplikacije »Poišči pomoč« morate biti povezani v internet.

Obnovev z medijem HP Recovery

Obnovitveni medij HP lahko uporabite za obnovev prvotnega operacijskega sistema in tovarniško nameščene programske opreme. Pri nekaterih izdelkih ga lahko z orodjem HP Cloud Recovery Download Tool ustvarite na zagonskem bliskovnem pogonu USB.

Za podrobnosti glejte temo [Uporaba orodja HP Cloud Recovery Download Tool za ustvarjanje obnovitvenega medija \(samo pri nekaterih izdelkih\) na strani 58](#).



OPOMBA: Če obnovitvenega medija ne morete ustvariti sami, se za pridobitev obnovitvenih diskov obrnite na podporo. Pojdite na spletno mesto <http://www.hp.com/support>, izberite svojo državo ali območje in upoštevajte zaslonska navodila.

Postopek za obnovev sistema:

- Vstavite medij HP Recovery in znova zaženite računalnik.



OPOMBA: HP priporoča, da z upoštevanjem teme [Načini obnovev na strani 59](#) obnovite računalnik, preden pridobite in uporabite HP-jeve obnovitvene diske. Z nedavno varnostno kopijo lahko povrnete delovanje

računalnika hitreje, kot če bi uporabili HP-jeve obnovitvene diske. Ko je sistem obnovljen, je lahko vnovična namestitev vse programske opreme operacijskega sistema, izdane od začetnega nakupa, dolgotrajen postopek.

Spreminjanje zagonskega zaporedja računalnika

Če se računalnik ne zažene znova, ko uporabite medij HP Recovery, lahko spremenite zagonsko zaporedje, torej vrstni red naprav, ki so navedene v BIOS-u, v katerih računalnik išče zagonske informacije. Glede na lokacijo medija HP Recovery lahko izberete optični pogon ali bliskovni pogon USB.

 **POMEMBNO:** Pri tabličnem računalniku, ki ima snemljivo tipkovnico, priključite tablični računalnik na ploščo tipkovnice, še preden začnete z izvajanjem teh korakov.

Spreminjanje zagonskega zaporedja:

1. Vstavite medij HP Recovery.
2. Odprite sistemski **Začetni** meni.
 - Če ima osebni ali tablični računalnik priključeno tipkovnico, ga vklopite ali znova zaženite, na kratko pritisnite **esc**, nato pa še **f9**, da se odprejo zagonske možnosti.
 - Če tablični računalnik nima tipkovnice, ga vklopite ali znova zaženite, na kratko pritisnite in pridržite tipko za povečanje glasnosti, nato pa izberite **f9**.

– ali –

Vklopite ali znova zaženite tablični računalnik, na kratko pritisnite in pridržite tipko za zmanjšanje glasnosti, nato pa izberite **f9**.
3. Izberite optični pogon ali bliskovni pogon USB, s katerega želite izvesti zagon, nato pa upoštevajte zaslonska navodila.

Uporaba programa HP Sure Recover (samo pri nekaterih izdelkih)

Nekateri modeli računalnikov so konfigurirani s HP Sure Recover, rešitvijo za obnovitev operacijskega sistema računalnika, ki je vgrajena v strojno in programsko opremo. HP Sure Recover lahko v celoti povrne sliko operacijskega sistema HP brez nameščene obnovitvene programske opreme.

Skrbnik ali uporabnik lahko s programom HP Sure Recover obnovi sistem in namesti:

- najnovejšo različico operacijskega sistema;
- gonilnike naprave, specifične za platformo;
- aplikacije programske opreme v primeru slike po meri.

Za dostop do najnovejše dokumentacije za HP Sure Recover obiščite spletno mesto <http://www.hp.com/support>. Z upoštevanjem zaslonskih navodil poiščite svoj izdelek in njegovo dokumentacijo.

12 Elektrostatična razelektritev

Elektrostatična razelektritev je sprostitvev statične elektrike pri stiku dveh predmetov, na primer električni šok, ki ga občutite, ko se sprehodite po preprogi in se dotaknete kovinske kljuge na vratih.

Razelektritev statične elektrike prek prstov ali drugih elektrostatičnih prevodnikov lahko poškoduje elektronske komponente.

 **POMEMBNO:** Če želite preprečiti poškodbe računalnika, poškodbe pogona ali izgubo podatkov, upoštevajte spodnja opozorila:

- Če morate zaradi navodil za odstranjevanje ali namestitvev odklopiti računalnik, ga najprej ustrezno ozemljite.
 - Komponente pustite v embalaži, ki jih ščiti pred elektrostatikom, dokler jih ne nameravate namestiti.
 - Ne dotikajte se stikov, priključkov in vezja. Elektronskih komponent se čim manj dotikajte.
 - Uporabljajte nemagnetna orodja.
 - Preden začnete delati s komponentami, se razelektrite, tako da se dotaknete nepobarvane kovinske površine komponente.
 - Če komponento odstranite, jo po odstranitvi položite v embalažo, ki jo ščiti pred elektrostatično razelektritvijo.
-

13 Specifikacije

Če želite z računalnikom na pot ali ga shraniti, poiščite uporabne informacije na oznakah vhodne nazivne moči in v specifikacijah o delovanju.

Vhodna moč

Informacije o napajanju v tem razdelku vam lahko pomagajo, če nameravate z računalnikom potovati v tujino.

Računalnik deluje z enosmernim napajanjem, ki se lahko napaja iz izmeničnega ali enosmernega vira. Vir izmeničnega napajanja mora imeti nazivno vrednost 100–240 V in 50–60 Hz. Računalnik se lahko napaja iz samostojnega vira enosmerne napetosti, vendar priporočamo, da uporabljate le napajalnik ali napajalni kabel, ki ga je za ta računalnik odobrilo podjetje HP.

Računalnik lahko deluje z enosmernim tokom v okviru ene ali več od naslednjih specifikacij. Napetost in tok računalnika sta navedena na nalepki z upravnimi informacijami.

Tabela 13-1 Specifikacije napajanja z enosmernim tokom

Vhodna moč	Napetost
Delovna napetost in tok	5 V dc @ 3 A / 9 V dc @ 3 A / 12 V dc @ 2.5 A / 15 V dc @ 2 A – 30 W USB-C®
	5 V dc @ 2 A / 12 V dc @ 3 A / 15 V dc @ 3 A – 45 W USB-C
	5 V dc @ 3 A / 9 V dc @ 3 A / 12 V dc @ 3.75 A / 15 V dc @ 3 A – 45 W USB-C
	5 V dc @ 3 A / 9 V dc @ 3 A / 10 V dc @ 3.75 A / 12 V dc @ 3.75 A / 15 V dc @ 3 A / 20 V dc @ 2.25 A – 45 W USB-C
	5 V dc @ 3 A / 9 V dc @ 3 A / 12 V dc @ 5 A / 15 V dc @ 4.33 A / 20 V dc @ 3.25 A – 65 W USB-C
	5 V dc @ 3 A / 9 V dc @ 3 A / 10 V dc @ 5 A / 12 V dc @ 5 A / 15 V dc @ 4.33 A / 20 V dc @ 3.25 A – 65 W USB-C
	5 V dc @ 3 A / 9 V dc @ 3 A / 10 V dc @ 5 A / 12 V dc @ 5 A / 15 V dc @ 5 A / 20 V dc @ 4.5 A – 90 W USB-C
	5 V dc @ 3 A / 9 V dc @ 3 A / 12 V dc @ 5 A / 15 V dc @ 5 A / 20 V dc @ 5 A / 5 V dc USB-A port @ 2 A – 100 W USB-C + 10 W USB-A
	19,5 V enosmernega toka pri 2,31 A – 45 W
	19,5 V enosmernega toka pri 3,33 A – 65 W
	19,5 V enosmernega toka pri 4,62 A – 90 W
	19,5 V enosmernega toka pri 6,15 A – 120 W
	19,5 V enosmernega toka pri 6,9 A – 135 W
	19,5 V enosmernega toka pri 7,70 A – 150 W
19,5 V enosmernega toka pri 10,3 A – 200 W	
19,5 V enosmernega toka pri 11,8 A – 230 W	
19,5 V enosmernega toka pri 16,92 A – 330 W	
20 V enosmernega toka pri 14 A – 280 W	

 **OPOMBA:** Ta izdelek je zasnovan za napajalne sisteme IT na Norveškem s fazno napetostjo, ki ne presega 240 V rms.

Delovno okolje

Če potujete z računalnikom ali ga želite shraniti, za uporabne informacije uporabite specifikacije o delovanju.

Tabela 13-2 Specifikacije delovnega okolja

Faktor	Metrični sistem	ZDA
Temperatura		
Delovna	Od 5 do 35 °C	Od 41 do 95 °F
Nedelovna	Od -20 do 60 °C	Od -4 do 140 °F

Tabela 13-2 Specifikacije delovnega okolja (Se nadaljuje)

Faktor	Metrični sistem	ZDA
Relativna vlažnost (brez kondenzacije)		
Delovna	Od 10 do 90 %	Od 10 do 90 %
Nedelovna	Od 5 do 95 %	Od 5 do 95 %
Največja nadmorska višina (brez pritiska)		
Delovna	Od -15 do 3.048 m	Od -50 do 10.000 čevljev
Nedelovna	Od -15 do 12.192 m	Od -50 do 40.000 čevljev

14 Pripomočki za ljudi s posebnimi potrebami

Cilj podjetja HP je oblikovati, proizvajati in tržiti izdelke, storitve ter informacije, ki jih lahko uporabljajo vsi ljudje na vseh mestih, pa naj bo samostojno ali z ustreznimi napravami ali aplikacijami s podporno tehnologijo (AT) drugih proizvajalcev.

HP in pripomočki za ljudi s posebnimi potrebami

Ker si HP prizadeva vtkati raznolikost, vključenost in delo/življenjski slog v tkanino podjetja, se to odraža pri vsem, kar počne. HP stremi po ustvarjanju vključujočega okolja, usmerjenega na povezovanje ljudi z močjo tehnologije po vsem svetu.

Iskanje potrebnih tehnoloških orodij

S pomočjo tehnologije je mogoče izkoristiti človeški potencial. Podporna tehnologija odstranjuje prepreke in pomaga ustvarjati neodvisnost doma, v službi in skupnosti. Podporna tehnologija pomaga pri povečevanju, vzdrževanju in izboljševanju funkcionalnih zmožnosti elektronske ter informacijske tehnologije.

Za dodatne informacije glejte [Iskanje najboljše podporne tehnologije na strani 66](#).

HP-jeva zaveza

HP je zavezan k zagotavljanju izdelkov in storitev, do katerih lahko dostopajo tudi osebe z različnimi nezmožnostmi. Ta zaveza podpira cilje glede raznolikosti podjetja in nam pomaga ponuditi prednosti tehnologije vsem ljudem.

Cilj HP-ja na področju podporne tehnologije je oblikovanje, proizvodjanje in trženje izdelkov ter storitev, ki jih lahko učinkovito uporabljajo vsi, tudi ljudje s posebnimi potrebami, samostojno ali z ustreznimi napravami za pomoč ljudem s posebnimi potrebami.

Za doseg tega cilja vzpostavlja pravilnik za pripomočke za ljudi s posebnimi potrebami sedem ključnih ciljev, ki vodijo HP-jeve dejavnosti. Od vseh HP-jevih vodij in uslužbencev se pričakuje, da bodo podpirali te cilje in njihovo izvajanje v skladu s svojimi vlogami ter odgovornostmi:

- dviganje ravni ozaveščenosti glede težav s pripomočki za ljudi s posebnimi potrebami znotraj HP-ja in zagotavljanje usposabljanja za uslužbence, ki ga potrebujejo, da lahko oblikujejo, proizvajajo, tržijo in dobavljajo izdelke ter storitve pripomočkov za ljudi s posebnimi potrebami;
- razvijanje smernic za pripomočke za ljudi s posebnimi potrebami za izdelke in storitve ter imenovanje skupine za razvoj izdelkov kot odgovorne za izvajanje teh smernic, kjer je to konkurenčno, tehnično in ekonomsko izvedljivo;
- vključevanje oseb z nezmožnostmi v razvijanje smernic za pripomočke za ljudi s posebnimi potrebami in v oblikovanje ter preskušanje izdelkov in storitev;
- dokumentiranje funkcij dostopnosti in zagotavljanje, da bodo informacije o HP-jevih izdelkih in storitvah javno razpoložljive v dostopni obliki;
- vzpostavitev odnosov z vodilnimi ponudniki podporne tehnologije in rešitev;
- zagotavljanje podpore za notranje in zunanje raziskave, ki izboljšujejo podporno tehnologijo v povezavi s HP-jevimi izdelki in storitvami;

- zagotavljanje podpore za industrijske standarde in smernice za pripomočke za ljudi s posebnimi potrebami ter njihovo spodbujanje.

Mednarodna zveza strokovnjakov za pripomočke za ljudi s posebnimi potrebami (IAAP)

IAAP je neprofitna zveza, usmerjena na spodbujanje stroke pripomočkov za ljudi s posebnimi potrebami prek omrežnih storitev, izobraževanja in certificiranja. Njen cilj je pomoč strokovnjakom s področja pripomočkov za ljudi s posebnimi potrebami pri razvijanju in spodbujanju karier ter zagotavljanje pomoči organizacijam pri integraciji pripomočkov za ljudi s posebnimi potrebami v svoje izdelke in infrastrukturo.

HP je ustanovni član te zveze, ki se ji je pridružil z namenom, da bi skupaj z drugimi organizacijami razvijal področje pripomočkov za ljudi s posebnimi potrebami. Ta zaveza podpira cilj HP-ja glede pripomočkov za ljudi s posebnimi potrebami glede oblikovanja, proizvodnje in trženja izdelkov ter storitev, ki jih lahko učinkovito uporabljajo ljudje z različnimi nezmožnostmi.

Zveza IAAP bo z globalnim povezovanjem posameznikov, študentov in organizacij, ki se učijo eden od drugega, okrepila stroko. Če bi radi izvedeli več, se lahko na spletnem mestu <http://www.accessibilityassociation.org> pridružite spletni skupnosti, se prijavite na novice in poizveste o možnostih članstva.

Iskanje najboljše podporne tehnologije

Vsakdo, vključno z ljudmi z nezmožnostmi ali s starostjo povezanimi omejitvami, bi moral imeti možnost komuniciranja, izražanja in povezovanja s svetom z uporabo tehnologije. HP je zavezan k povečevanju ozaveščenosti o pripomočkih za ljudi s posebnimi potrebami znotraj HP-ja, kot tudi pri svojih strankah ter partnerjih.

Ne glede na to, ali gre za velike pisave, ki so lahko berljive, prepoznavanje glasu, da lahko roke počivajo, ali katero koli drugo podporno tehnologijo, ki vam bo v pomoč pri vašem specifičnem stanju, je HP-jeve izdelke zaradi različnih podpornih tehnologij lažje uporabljati. Kako izbrati?

Ocena vaših potreb

S pomočjo tehnologije lahko izkoristite svoj potencial. Podporna tehnologija odstranjuje prepreke in pomaga ustvarjati neodvisnost doma, v službi in skupnosti. Podporna tehnologija (AT) pomaga pri povečevanju, vzdrževanju in izboljševanju funkcionalnih zmožnosti elektronske in informacijske tehnologije.

Izbirate lahko med številnimi izdelki podporne tehnologije. Ocena potreb glede pripomočkov za ljudi s posebnimi potrebami vam bo v pomoč pri vrednotenju različnih izdelkov, odgovarjanju na vprašanja in izbiri najboljših rešitev za vaše stanje. Ugotovili boste, da strokovnjaki, ki so kvalificirani za izvajanje ocen potreb glede pripomočkov za ljudi s posebnimi potrebami, prihajajo iz različnih strok, in vključujejo osebe, ki imajo licenco ali certifikat za fizioterapijo, delo s poklicnimi boleznimi in govorne/jezikovne motnje, prihajajo pa tudi z drugih strokovnih področij. Informacije o vrednotenju lahko podajo tudi druge osebe, ki nimajo licence ali certifikata. Pri odločanju, ali je oseba ustrezna za vaše potrebe, upoštevajte izkušnje posameznika, strokovno znanje in stroške.

Pripomočki za uporabnike s posebnimi potrebami za HP-jeve izdelke

Na teh povezavah boste našli informacije o funkcijah pripomočkov za uporabnike s posebnimi potrebami in, če je primerno, o podporni tehnologiji, ki je na voljo v vaši državi ali regiji in je vključena v različne HP-jeve izdelke. Ti viri vam bodo v pomoč pri izbiri specifičnih funkcij in izdelkov podporne tehnologije, ki so najprimernejši za vašo situacijo.

- HP-jevi pripomočki za starejše uporabnike in uporabnike s posebnimi potrebami: Pojdite na spletno mesto <http://www.hp.com> in v iskalno polje vpišite *Accessibility* (Dostopnost). Izberite **Office of Aging and Accessibility** (Urad za pripomočke za starejše uporabnike in uporabnike s posebnimi potrebami).

- Računalniki HP: Za izdelke Windows obiščite <http://www.hp.com/support>, v iskalno polje **Search our knowledge** (Preiščite našo zbirko znanja) vnesite `Windows Accessibility Options` (Možnosti dostopnosti Windows). V rezultatih izberite ustrezen operacijski sistem.
- Nakupi pri HP-ju, zunanje naprave za HP-jeve izdelke: pojdite na spletno mesto <http://store.hp.com>, izberite **Shop** (Nakup), nato pa izberite **Monitors** (Monitorji) ali **Accessories** (Pripomočki).

Če potrebujete dodatno podporo za funkcije pripomočkov za uporabnike s posebnimi potrebami v svojem HP-jevem izdelku, glejte temo [Stik s podporo na strani 69](#).

Dodatne povezave na zunanje partnerje in dobavitelje, ki lahko zagotovijo dodatno pomoč:

- [Informacije o dostopnosti Microsoft \(Windows in Microsoft Office\)](#)
- [Informacije o pripomočkih za ljudi s posebnimi potrebami za Googlove izdelke \(Android, Chrome, Google Apps\)](#)

Standardi in zakonodaja

Države po svetu sprejemajo predpise za izboljšanje dostopa do izdelkov in storitev za invalidne osebe. Ti predpisi se tradicionalno uporabljajo za telekomunikacijske izdelke in storitve, osebne računalnike ter tiskalnike z določenimi komunikacijskimi funkcijami in funkcijami za predvajanje videoposnetkov, njihovo povezano uporabniško dokumentacijo ter podporo za stranke.

Standardi

Ameriški urad US Access Board je ustvaril razdelek 508 standardov zvezne uredbe o nabavah (FAR), ki obravnava dostop do informacijske in komunikacijske tehnologije (ICT) za osebe s fizičnimi, senzoričnimi ali kognitivnimi nezmožnostmi.

Standardi vsebujejo tehnične kriterije, specifične za različne vrste tehnologij, kot tudi zahteve, temelječe na zmogljivosti, ki so usmerjene na funkcionalne zmožnosti vključenih izdelkov. Specifični kriteriji se nanašajo na aplikacije programske opreme in operacijske sisteme, spletne informacije in aplikacije, računalnike, telekomunikacijske izdelke, video in večpredstavnost ter samostojne zaprte izdelke.

Odlok 376 – EN 301 549

Evropska unija je ustvarila standard EN 301 549 v okviru odloka 376 v obliki spletnega orodja za javno nabavo izdelkov informacijske in komunikacijske tehnologije. Standard določa zahteve za pripomočke za ljudi s posebnimi potrebami, ki veljajo za izdelke in storitve informacijske ter komunikacijske tehnologije, skupaj z opisom preskusnih postopkov in metodologijo vrednotenja za vsako zahtevo.

Smernice za dostopnost spletne vsebine (WCAG)

Smernice za dostopnost spletne vsebine (WCAG) iz pobude W3C za spletno dostopnost (WAI) pomagajo spletnim oblikovalcem in razvijalcem pri ustvarjanju spletnih strani, ki so primernejše za potrebe ljudi z nezmožnostmi ali s starostjo povezanimi omejitvami.

Smernice WCAG spodbujajo uporabo pripomočkov za ljudi s posebnimi potrebami v širokem naboru spletne vsebine (v besedilu, slikah, zvoku in videu) in spletnih aplikacij. Smernice WCAG je mogoče natančno preskusiti, preprosto jih je razumeti in uporabljati, spletnim razvijalcem pa omogočajo tudi prožnost za inovacije. Smernice WCAG 2.0 so odobrene tudi kot [ISO/IEC 40500:2012](#).

Smernice WCAG so še posebej usmerjene na ovire pri dostopanju do spleta, ki jih izkušajo ljudje z vizualnimi, slušnimi, fizičnimi, kognitivnimi in nevrološkimi nezmožnostmi ter starejši uporabniki spleta, ki potrebujejo podpirne tehnologije. Smernice WCAG 2.0 opisujejo značilnosti dostopne vsebine:

- **Zaznavna** (na primer z zagotavljanjem besedilnih nadomestkov za slike, napisov za zvok, prilagodljivostjo predstavitve in barvnega kontrasta)
- **Operabilna** (z omogočanjem dostopa s tipkovnico, barvnega kontrasta, časa vnosa, preprečevanja napadov in navigacijo)
- **Razumljiva** (z zagotavljanjem berljivosti, predvidljivosti in podpore za vnašanje)
- **Stabilna** (na primer z zagotavljanjem združljivosti s podpornimi tehnologijami)

Zakonodaja in predpisi

Pripomočki za ljudi s posebnimi potrebami na področju informacijske tehnologije in informacij imajo vedno večji pomen v zakonodaji. Spodnje povezave zagotavljajo informacije o ključni zakonodaji, predpisih in standardih.

- [Združene države Amerike](#)
- [Kanada](#)
- [Evropa](#)
- [Avstralija](#)

Uporabni viri in povezave za pripomočke za ljudi s posebnimi potrebami

Spodnje organizacije, institucije in viri so lahko dober izvor informacij o nezmožnostih in s starostjo povezanih omejitvah.



OPOMBA: Ta seznam ni popoln. Te organizacije so navedene zgolj v informativne namene. HP ne prevzema nikakršne odgovornosti za informacije ali stike, ki jih lahko odkrijete na internetu. Seznam na tej strani ne pomeni HP-jeve potrditve.

Organizacije

Spodaj so navedene nekatere od številnih organizacij, ki podajajo informacije o nezmožnostih in s starostjo povezanih omejitvah.

- Ameriška zveza za ljudi z nezmožnostmi (AAPD)
- Zveza za programe iz zakona o podporni tehnologiji (ATAP)
- Ameriška zveza za ljudi z izgubo sluha (HLAA)
- Središče za tehnično pomoč in usposabljanje na področju informacijske tehnologije (ITTATC)
- Lighthouse International
- Nacionalna zveza gluhih
- Nacionalno združenje slepih
- Severnoameriško društvo za rehabilitacijo inženirstva in podporne tehnologije (RESNA)
- Telecommunications for the Deaf and Hard of Hearing, Inc. (TDI)

- Pobuda W3C za spletno dostopnost (WAI)

Izobraževalne ustanove

Številne izobraževalne ustanove, vključno s spodaj navedenimi, zagotavljajo informacije o nemožnostih in s starostjo povezanih omejitvah.

- Kalifornijska univerza, Northridge, center za nezmožnosti (CSUN)
- Univerza v Wisconsinu – Madison, Trace Center
- Program Univerze v Minnesoti za prilagoditev računalnikov

Drugi viri v povezavi z nezmožnostmi

Številni viri, vključno s spodnjimi primeri, zagotavljajo informacije o nezmožnostih in s starostjo povezanih omejitvah.

- Program za tehnično podporo zakona za Američane z nezmožnostmi (ADA)
- Omrežje ILO Global Business and Disability
- EnableMart
- Evropski forum za ljudi z nezmožnostmi
- Omrežje za prilagoditev delovnih mest
- Microsoft Enable

HP-jeve povezave

Te HP-jeve specifične povezave zagotavljajo informacije, povezane z nezmožnostmi in s starostjo povezanimi omejitvami.

[HP-jev vodnik za varno in udobno uporabo](#)

[HP-jeva prodaja za javni sektor](#)

Stik s podporo

HP ponuja tehnično podporo in pomoč za možnosti dostopnosti za uporabnike s posebnimi potrebami.



OPOMBA: Podpora je na voljo samo v angleščini.

- Gluhi ali naglušni uporabniki, ki imajo vprašanja o tehnični podpori ali pripomočkih za ljudi s posebnimi potrebami v HP-jevih izdelkih, naj naredijo naslednje:
 - Za klic na številko (877) 656-7058 od ponedeljka do petka od 6.00 do 21.00 po gorskem času uporabite TRS/VRS/WebCapTel.
- Stranke z drugimi nezmožnostmi ali s starostjo povezanimi omejitvami, ki imajo vprašanja o tehnični podpori ali pripomočkih za ljudi s posebnimi potrebami v HP-jevih izdelkih:
 - Pokličite na številko (888) 259-5707 od ponedeljka do petka od 6.00 do 21.00 po gorskem času.

Stvarno kazalo

A

- akumulator
 - iskanje informacij 35
 - ohranjanje zmogljivosti 35
 - praznjenje 35
 - razreševanje stanja praznega akumulatorja 36
 - stopnje izpraznjenosti akumulatorja 36
 - tovarniško zapečaten 36
- anteni WLAN, prepoznavanje 7
- anteni WWAN, prepoznavanje 6
- AT (podporna tehnologija)
 - iskanje 66
 - namen 65

B

- BIOS
 - posodabljanje 49
 - prenos posodobitve 50
 - ugotavljanje različice 49
 - zagon orodja Setup Utility 49
- bralnik prstnih odtisov 11
- brezžični anteni, prepoznavanje 6, 7
- brezžično krajevno omrežje
 - podjetja 19
- brezžično omrežje (WLAN)
 - brezžično krajevno omrežje
 - podjetja 19
 - delovni doseg 19
 - javno brezžično krajevno omrežje 19
 - priključitev 19
- brezžično omrežje, zaščita 47

Č

- čiščenje računalnika 40
 - HP Easy Clean 40
 - nega lesnega furnirja 42
 - odstranjevanje umazanije in delcev 40
 - razkuževanje 41

D

- delovno okolje 63

- desno upravljalno območje,
 - prepoznavanje 7, 8
- dvoprstni tap, poteza na sledilni tablici 29
- dvoprstno drsenje, poteza na sledilni tablici 29

E

- elektrostatična razelektritev 61
- enoprstno drsenje na zaslonu na dotik 31
- eSIM 20

F

- funkcija HP Fast Charge 35
- funkcija prebujanje računalnika na dotik 6

G

- gesla
 - Setup Utility (BIOS) 45
 - Windows 44
- gesla operacijskega sistema
 - Windows 44
- gesla orodja Setup Utility (BIOS) 45
- glasnost
 - prilagajanje 13
- GPS 20
- gumb brezžičnega vmesnika 18
- gumb za vklop/izklop,
 - prepoznavanje 11, 12
- gumbi
 - desni gumb sledilne tablice 7
 - levi gumb sledilne tablice 7
 - vklop/izklop 11, 12
- gumbi sledilne tablice
 - prepoznavanje 7

H

- HP 3D DriveGuard 38
- HP-jev pravilnik za pripomočke za ljudi s posebnimi potrebami 65
- HP-jevi viri 1
- HP Mobile Broadband
 - aktiviranje 19
 - številka IMEI 19
 - številka MEID 19

- HP PC Hardware Diagnostics UEFI identifikacijska koda napake 54
- prenos 55
- uporaba 54
- zagon 55
- HP PC Hardware Diagnostics Windows
 - dostop 52, 53
 - identifikacijska koda napake 52
 - nameščanje 54
 - prenos 53
 - uporaba 52
- HP Sure Recover 60
- HP TechPulse 47

I

- ikona napajanja, uporaba 34
- ime in številka izdelka,
 - računalnik 15
- informacije o akumulatorju,
 - iskanje 35
- izklop računalnika 33

J

- javno brezžično krajevno omrežje 19

K

- kamera
 - prepoznavanje 6
 - uporaba 22
- kartica nano SIM, vstavljanje 17
- kartica SIM, vstavljanje 17
- kombinirani priključek za izhod zvoka (slušalke)/vhod zvoka (mikrofon), prepoznavanje 5
- komponente
 - desna stran 3
 - leva stran 4
 - lučke 8
 - območje tipkovnice 7
 - sledilna tablica 7, 8
 - spodnja stran 14
 - zadnja stran 14
 - zaslon 5, 6
- komponente na desni strani 3
- komponente na levi strani 4

komponente na spodnji strani 14
komponente sledilne tablice 7
komponente zaslona 5, 6
kontrolniki brezžičnega vmesnika
gumb 18
operacijski sistem 18
kontrolniki operacijskega
sistema 18
kritična stopnja napolnjenosti
akumulatorja 36
krmarjenje po zaslonu 28

L

letalski način 18
levo upravljalno območje,
prepoznavanje 7, 8
lučka brezžičnega vmesnika 18
lučka caps lock 9
lučka kamere, prepoznavanje 7
lučka napajalnika in akumulatorja,
prepoznavanje 4
lučka napajanja, prepoznavanje 9
lučka sledilne tablice,
prepoznavanje 7
lučka za izklop zvoka,
prepoznavanje 9
lučke
caps lock 9
izklop zvoka 9
kamera 7
napajalnik in akumulator 4
sledilna tablica 7
vklop/izklop 9

M

mediji HP Recovery
obnovitev 59
Mednarodna zveza strokovnjakov za
pripomočke za ljudi s posebnimi
potrebami 66
Miracast 26
mirovanje
preklop iz 33
preklop v 33
vzpostavljeno med kritičnim
stanjem akumulatorja 36
mobilna širokopasovna povezava
aktiviranje 19
številka IMEI 19
številka MEID 19

N

način nizke ravni modre svetlobe 5

načini obnovitve 59
najboljši postopki 1
nalepka Bluetooth 15
nalepka s potrdilom za uporabo v
brezžičnem omrežju 15
nalepka WLAN 15
nalepke
Bluetooth 15
potrdilo za uporabo v brezžičnem
omrežju 15
serijska številka 15
servisne 15
upravna 15
WLAN 15
nameščanje
dodatni varnostni kabel 48
nameščena programska oprema
pregled 3
napajalni priključek USB Type-C in
vrata SuperSpeed s hitrostjo 10
Gb/s, HP-jevo funkcijo spanja in
polnjenja ter izhodom
DisplayPort, prepoznavanje 5
napajanje
akumulator 34
napajanje iz akumulatorja 34
napolnjenost akumulatorja 35
naprava Bluetooth 18, 20
naprava WLAN 15
naprava WWAN 19
naprave visoke ločljivosti,
priključitev 25, 26
naprave z visoko ločljivostjo,
priključitev 25
nastavitve porabe energije,
uporaba 34
nastavitve sledilne tablice,
prilagajanje 7
Nastavitve za Remote HP PC
Hardware Diagnostics UEFI
uporaba 56
nastavitve za Remote HP PC
Hardware Diagnostics UEFI
prilagajanje 57
nastavitve zvoka, uporaba 23
natančna sledilna tablica
uporaba 28
neodziven sistem 33
nizka stopnja napolnjenosti
akumulatorja 36
notranja mikrofona,
prepoznavanje 6

O

območje sledilne tablice,
prepoznavanje 7, 8
obnovitev 58, 59
bliskovni pogon USB 59
diski 59
predstavnost 59
obnovitev sistema 59
obnovitveni medij 58
obnovitveni mediji
ustvarjanje z orodjem HP Cloud
Recovery Download Tool 58
ustvarjanje z orodji Windows 58
ocena potreb glede pripomočkov za
ljudi s posebnimi potrebami 66
orodja Windows, uporaba 58

P

podpora za stranke, pripomočki za
ljudi s posebnimi potrebami 69
podporna tehnologija (AT)
iskanje 66
namen 65
pokrovček kamere za zaščito
zasebnosti, prepoznavanje 7
posebne tipke
prepoznavanje 11
uporaba 11
posodabljanje programov 39
posodabljanje programov in
gonilnikov 39
posodobitev gonilnikov 39
posodobitve programske opreme,
nameščanje 47
pošiljanje računalnika 42
poteze 28
poteze na natančni sledilni tablici
dvoprstni tap 29
dvoprstno drsenje 29
štiriprstni tap 30
štiriprstno podrsanje 30
triprstni tap 29
triprstno podrsanje 30
poteze na sledilni tablici
dvoprstni tap 29
dvoprstno drsenje 29
štiriprstni tap 30
štiriprstno podrsanje 30
triprstni tap 29
triprstno podrsanje 30

- poteze na sledilni tablici in zaslonu
 - na dotik
 - povečava/pomanjšava z razmikanjem/približevanjem dveh prstov 28
 - tap 28
- poteze na zaslonu na dotik
 - drsenje 31
 - enoprstno drsenje 31
 - povečava/pomanjšava z razmikanjem/približevanjem dveh prstov 28
 - tap 28
- potovanje z računalnikom 15, 42
- povečava/pomanjšava z razmikanjem/približevanjem dveh prstov na sledilni tablici in poteza na zaslonu na dotik 28
- povezovanje v brezžično krajevno omrežje (WLAN) 19
- povezovanje z brezžičnim omrežjem 18
- preklop v stanje spanja in mirovanja 32
- prenašanje podatkov 26
- prenos podatkov 26
- prezračevalne reže,
 - prepoznavanje 5, 14, 15
- priključek za napajanje
 - prepoznavanje 4, 5
- priključki
 - izhod zvoka (slušalke)/vhod zvoka (mikrofon) 5
 - vklop/izklop 4, 5
- pripomočki za ljudi s posebnimi potrebami 65, 68, 69
- pripomočki za uporabnike s posebnimi potrebami 66
- programska oprema
 - čiščenje diska 38
 - pregled 3
 - program za defragmentiranje diska 38
- programska oprema požarnega zidu 47
- programska oprema za čiščenje diska 38
- programska oprema za defragmentiranje diska 38
- programska oprema za internetno zaščito, uporaba 46
- protivirusna programska oprema, uporaba 46
- prstni odtisi, registracija 46

R

- reža za kartico SIM,
 - prepoznavanje 3
- reže
 - bralnik pomnilniških kartic 4
 - bralnik pomnilniških kartic microSD 4
 - kartica nano SIM 3

S

- serijska številka, računalnik 15
- servisne nalepke, iskanje 15
- sistemska obnovitvena točka,
 - ustvarjanje 58
- sledilna tablica
 - nastavitve 7
 - uporaba 28
- slušalke z mikrofonom,
 - priključitev 23
- slušalke, priključitev 22
- Spanje
 - preklop iz 32
 - preklop v 32
- specifikacije 62
- standardi in zakonodaja, pripomočki za ljudi s posebnimi potrebami 67
- Standardi pripomočkov za ljudi s posebnimi potrebami iz razdelka 508 67
- stanja prikaza 24, 25
- stanje spanja in mirovanja, preklop v 32
- strojna oprema, iskanje 3

Š

- številka IMEI 19
- številka MEID 19
- štiriprstni tap, poteza na sledilni tablici 30
- štiriprstno podrsanje, poteza na sledilni tablici 30

T

- tap na sledilni tablici in poteza na zaslonu na dotik 28
- tipka esc, prepoznavanje 12
- tipka fn, prepoznavanje 12
- tipka kamere za zaščito zasebnosti, uporaba 22
- tipka Windows, prepoznavanje 12
- tipka za letalski način 14, 18
- tipka za sledilno tablico 14

tipke

- esc 12
- fn 12
- letalski način 14
- sledilna tablica 14
- ukazne 12
- Windows 12
- tipkovnica in dodatna miška
 - uporaba 31
- tovarniško zapečaten
 - akumulator 36
- triprstni tap, poteza na sledilni tablici 29
- triprstno podrsanje, poteza na sledilni tablici 30

U

- ukazna tipka za izklop zvoka 14
- ukazna tipka za izklop zvoka mikrofona 14
- ukazna tipka za naslednji posnetek 13
- ukazna tipka za osvetlitev tipkovnice 13
- ukazna tipka za povečanje svetlosti zaslona 13
- ukazna tipka za predvajanje 13
- ukazna tipka za prejšnji posnetek 13
- ukazna tipka za preklop slike na zaslonu 13
- ukazna tipka za premor 13
- ukazna tipka za prikaz pomoči v sistemu Windows 13
- ukazna tipka za zaslon za zaščito zasebnosti 13
- ukazna tipka za zmanjšanje svetlosti zaslona 13
- ukazna tipka, prepoznavanje 12
- ukazne tipke
 - glasnost
 - izklop zvoka 14
 - glasnost zvočnika 13
 - izklop mikrofona 14
 - izklop zvoka 14
 - letalski način 14
 - naslednji posnetek 13
 - osvetlitev tipkovnice 13
 - pomoč 13
 - povečanje svetlosti zaslona 13
 - predvajanje 13
 - prejšnji posnetek 13
 - preklapljanje slike na zaslonu 13

- premor 13
- prepoznavanje 12
- sledilna tablica 14
- uporaba 12
- zaslon za zaščito zasebnosti 13
- zmanjšanje svetlosti zaslona 13
- ukazne tipke za glasnost zvočnika 13
- uporaba gesel 44
- uporaba sledilne tablice 28
- uporaba tipkovnice in dodatne miške 31
- upravljalno območje 7
- upravljanje napajanja 32
- upravne informacije nalepke s potrdilom za uporabo v brezžičnem omrežju 15
- upravna nalepka 15

V

- varnostna kopija, ustvarjanje 58
- varnostne kopije 58
- varnostni kabel, namestitev 48
- varnostno kopiranje programske opreme in podatkov 48
- vhodna moč 62
- video
 - brezžični zasloni 26
 - naprava DisplayPort 24
 - USB Type-C 26
 - Vrata HDMI 25
 - vrata HDMI 25
- video, uporaba 23
- viri, pripomočki za ljudi s posebnimi potrebami 68
- vklop/izklop
 - zunanje 37
- vrata
 - HDMI 5, 25
 - napajalni priključek USB Type-C in vrata SuperSpeed s hitrostjo 10 Gb/s, HP-jevo funkcijo spanja in polnjenja ter izhodom DisplayPort 5
 - USB SuperSpeed s hitrostjo 5 Gb/s 4
 - USB Type-C 26
 - vrata USB Type-C SuperSpeed in priključek DisplayPort 24
- Vrata HDMI
 - prepoznavanje 5
 - priključitev 25
- vrata HDMI
 - priključitev 25

- vrata SuperSpeed in priključek DisplayPort
 - priključitev USB Type-C 24
- vrata USB SuperSpeed s hitrostjo 5 Gb/s, prepoznavanje 4
- vrata USB Type-C, povezovanje 24, 26
- vzdrževanje
 - čiščenje diska 38
 - posodabljanje programov in gonilnikov 39
 - program za defragmentiranje diska 38
- vzdrževanje računalnika 40
- vzpostavljanje povezave z omrežjem 18
- vzpostavljanje povezave z omrežjem LAN 21

W

- Windows
 - obnovitveni medij 58
 - sistemska obnovitvena točka 58
 - varnostno kopiranje 58
- Windows Hello 22
- uporaba 46

Z

- zagonsko zaporedje, spreminjanje 60
- zaslon
 - krmarjenje 28
- zaslonska tipkovnica 31
- zaustavitev 33
- zunanje napajanje, uporaba 37
- zvočniki 14, 15
 - priključitev 22
- zvok 22
 - nastavitev glasnosti 13
 - nastavitve zvoka 23
 - slušalke 22
 - slušalke z mikrofonom 23
 - zvočniki 22
 - Glejte zvok*
 - zvok HDMI 25, 26

Ž

- žično omrežje (LAN) 21