



Uporabniški priročnik

POVZETEK

Ta priročnik vsebuje informacije o komponentah, omrežni povezavi, upravljanju porabe energije, varnosti, varnostnem kopiranju in drugih funkcijah.

Pravne informacije

© Copyright 2023 HP Development Company, L.P.

Bluetooth je blagovna znamka svojega lastnika, ki jo družba HP Inc. uporablja na podlagi licence. Izrazi HDMI, HDMI High-Definition Multimedia Interface in logotip HDMI so blagovne znamke ali registrirane blagovne znamke družbe HDMI Licensing Administrator, Inc. Intel, Celeron, Pentium in Thunderbolt so blagovne znamke družbe Intel Corporation ali njenih podružnic v ZDA in/ali drugih državah. Windows je registrirana blagovna znamka družbe Microsoft Corporation v Združenih državah Amerike in/ali drugih državah. NVIDIA in logotip NVIDIA sta blagovni znamki in/ali registrirani blagovni znamki družbe NVIDIA Corporation v ZDA in drugih državah. USB Type-C® in USB-C® sta registrirani blagovni znamki družbe USB Implementers Forum. DisplayPort™ in logotip DisplayPort™ sta blagovni znamki v lasti zveze Video Electronics Standards Association (VESA®) v Združenih državah Amerike in drugih državah. Miracast® je registrirana blagovna znamka zveze Wi-Fi Alliance.

Informacije v tem vodniku se lahko spremenijo brez predhodnega obvestila. Edine garancije za HP-jeve izdelke in storitve so navedene v izjavah o izrecni garanciji, ki so priložene takšnim izdelkom in storitvam. Noben del tega dokumenta se ne sme razlagati kot dodatna garancija. HP ni odgovoren za tehnične ali uredniške napake oziroma pomanjkljivosti v tem dokumentu.

Prva izdaja: marec 2023

Št. dela dokumenta: N34076-BA1

Obvestilo o izdelku

Ta uporabniški vodnik opisuje funkcije, ki so skupne večini modelom. Nekatere funkcije morda niso na voljo v vašem računalniku.

Vse funkcije niso na voljo v vseh izdajah ali različicah sistema Windows. Sistemi lahko za popolno izkoriščanje vseh funkcij, ki jih nudi sistem Windows, potrebujejo nadgrajeno in/ali ločeno kupljeno strojno opremo, gonilnike, programsko opremo ali posodobitev BIOS. Operacijski sistem Windows se posodobi samodejno. Ta funkcija je vedno omogočena. Potrebna sta hitra internetna povezava in račun Microsoft. Za posodobitve boste morda morali plačati stroške ponudnika internetnih storitev in čez čas bodo zanje lahko v veljavi dodatne zahteve. Glejte <http://www.windows.com>.

Če je izdelek dostavljen s sistemom

Windows v načinu S: Sistem Windows v načinu S deluje izključno z aplikacijami, ki so na voljo v trgovini Microsoft Store znotraj sistema Windows. Nekaterih privzetih nastavitev, funkcij in aplikacij ni mogoče spremeniti. Nekateri dodatki in programi, ki so združljivi s sistemom Windows, morda ne bodo delovale (vključno z določeno protivirusno programsko opremo, orodji za zapisovanje datotek PDF, orodji za gonilnike in aplikacijami za dostopnost), ali pa bodo delovale na drugačen način, tudi če način S izklopite. Če preklopite v Windows, ponovni preklon v način S ni možen. Dodatne informacije so na voljo na Windows.com/SmodeFAQ.

Za dostop do najnovejših uporabniških priročnikov pojdite na <http://www.hp.com/support> in z upoštevanjem navodil poiščite svoj izdelek. Nato izberite **Manuals** (Priročniki).

Pogoji programske opreme

Ko namestite, kopirate, prenesete v svoj računalnik ali kako drugače uporabljate kateri koli vnaprej nameščen programski izdelek v tem računalniku, vas zavezujejo določila Licenčne pogodbe za končnega uporabnika HP (EULA). Če ne sprejmete teh licenčnih pogojev, je vaše edino pravno sredstvo, da v 14 dneh vrnete celoten neuporabljen izdelek (strojno in programsko opremo) prodajalcu, ki vam bo v skladu s svojim pravilnikom o povračilih povrnil kupnino.

Če želite dodatne informacije ali zahtevati vračilo celotnega zneska, ki ste ga plačali za računalnik, se obrnite na svojega prodajalca.

Varnostno opozorilo

Z upoštevanjem opisanih praks lahko zmanjšate možnost poškodb, povezanih s toploto ali pregrevanjem računalnika.

-
- ⚠ OPOZORILO!** Da zmanjšate možnost poškodb, povezanih s pregretjem računalnika, ga ne polagajte neposredno v naročje in ne zapirajte prezračevalnih rež računalnika. Računalnik uporabljajte samo na trdnih in ravnih površinah. Pretoka zraka ne smejo ovirati trdi predmeti, kot je morebitni tiskalnik v neposredni bližini, ali mehki predmeti, npr. blazine, odeje ali oblačila. Poleg tega se napajalnik za izmenični tok med delovanjem ne sme dotikati kože ali mehke površine, kot so blazine, preproge ali oblačila. Računalnik in napajalnik sta v skladu s temperaturnimi omejitvami za uporabniško dostopne površine, kot jih definirajo ustrezni varnostni standardi.
-

Nastavitev konfiguracije procesorja (samo pri nekaterih izdelkih)

Pomembne informacije o konfiguracijah procesorja.

 **POMEMBNO:** Nekateri računalniki so konfigurirani s procesorjem serije Intel® Pentium® N35xx/N37xx ali Celeron® N28xx/N29xx/N30xx/N31xx in operacijskim sistemom Windows®. **Če je vaš računalnik konfiguriran tako, kot je opisano, ne spreminjajte nastavitve konfiguracije procesorja v datoteki msconfig.exe iz štirih ali dveh procesorjev v enega.** V tem primeru se računalnik ne bo znova zagnal. Za obnovitev izvornih nastavitve boste morali opraviti ponastavitev na tovarniške nastavitve.

O tem vodniku

Ta vodnik zagotavlja osnovne informacije za uporabo in nadgradnjo tega izdelka.

-
-  **OPOZORILO!** Prikazuje nevarno situacijo, ki se **lahko**, če se ji ne izognete, konča z resno poškodbo ali smrtjo.

 -  **POZOR:** Prikazuje nevarno situacijo, ki se **lahko**, če se ji ne izognete, konča z blažjo ali zmernejšo poškodbo.

 -  **POMEMBNO:** Prikazuje informacije, ki so pomembne, vendar niso povezane z nevarnostjo (na primer sporočila, povezana z materialno škodo). Opozori uporabnika, da lahko neupoštevanje postopkov natanko tako, kot so opisani, povzroči izgubo podatkov in poškodbe programske ali strojne opreme. Vsebuje tudi bistvene informacije za obrazložitev koncepta ali dokončanje naloge.

 -  **OPOMBA:** Vsebuje dodatne informacije, ki poudarijo ali dopolnijo pomembne točke glavnega besedila.

 -  **NASVET:** Zagotavlja uporabne namige za dokončanje naloge.
-

Kazalo

1 Uvod	1
Iskanje informacij	1
2 Komponente	4
Pregled strojne	4
Iskanje programske opreme	4
Desna stran	4
Leva stran	5
Zaslon	6
Način nizke ravni modre svetlobe (samo pri nekaterih izdelkih)	6
Območje tipkovnice	8
Sledilna tablica	8
Nastavitve sledilne ploščice	8
Prilagajanje nastavitvev sledilne tablice	8
Vklop sledilne tablice	8
Komponente sledilne tablice	8
Lučke	9
Gumb in bralnik prstnih odtisov	10
Posebne tipke	11
Ukazne tipke	13
Bližnjične tipke	14
Spodnja stran	15
Zadnja stran	15
Nalepke	16
Uporaba kartice SIM (samo pri nekaterih izdelkih)	17
Ugotavljanje pravilne velikosti kartice SIM za vaš računalnik	17
Vstavljanje kartice nano SIM	18
3 Omrežne povezave	19
Povezovanje z brezžičnim omrežjem	19
Uporaba kontrolnikov brezžičnega vmesnika	19
Gumb brezžičnega vmesnika	19
Kontrolniki operacijskega sistema	19
Povezovanje v brezžično krajevno omrežje (WLAN)	20
Uporaba modula HP Mobile Broadband (samo pri nekaterih izdelkih)	20
Iskanje nastavitvev mobilnega operaterja	21
Povezovanje z modulom HP Mobile Broadband	21
Uporaba kartice eSIM (samo pri nekaterih izdelkih)	21
Uporaba sistema GPS (samo pri nekaterih izdelkih)	21
Uporaba brezžičnih naprav Bluetooth (samo pri nekaterih izdelkih)	22

Priklučitev naprav Bluetooth.....	22
Uporaba tehnologije NFC za skupno rabo informacij (samo pri nekaterih izdelkih).....	22
Vzpostavljanje povezave z žičnim omrežjem.....	23
Vzpostavljanje povezave s krajevnim omrežjem (LAN) (samo pri nekaterih izdelkih).....	23
Uporaba funkcije HP LAN-Wireless Protection (samo pri nekaterih izdelkih).....	24
Uporaba funkcije HP MAC Address Pass Through (samo pri nekaterih izdelkih).....	25
4 Krmarjenje po zaslonu	26
Uporaba potez na sledilni ploščici in zaslonu na dotik.....	26
Tap.....	26
Povečava/pomanjšava z razmikanjem/približevanjem dveh prstov.....	27
Dvoprstno drsenje (na sledilni tablici in natančni sledilni tablici).....	27
Dvoprstni tap (na sledilni tablici in natančni sledilni tablici).....	27
Triprstni tap (na sledilni tablici in natančni sledilni tablici).....	27
Štiriprstni tap (na sledilni tablici in natančni sledilni tablici).....	28
Triprstno podrsanje (na sledilni tablici in natančni sledilni tablici).....	28
Štiriprstno podrsanje (na natančni sledilni tablici).....	28
Enoprstno drsenje (na zaslonu na dotik).....	29
Uporaba dodatne tipkovnice ali miške.....	29
Uporaba zaslonske tipkovnice (samo pri nekaterih izdelkih).....	29
5 Zabavne funkcije	31
Uporaba kamere (samo pri nekaterih izdelkih).....	31
Uporaba zvoka.....	31
Priklučitev zvočnikov.....	31
Priklučitev slušalk.....	31
Priklučitev slušalk z mikrofonom.....	32
Uporaba nastavitvev zvoka.....	32
Ogled ali spreminjanje nastavitvev zvoka.....	32
Uporaba nadzorne plošče za ogled in upravljanje nastavitvev zvoka.....	32
Uporaba videa.....	33
Priklučitev naprave Thunderbolt s kablom USB Type-C.....	33
Priklučitev video naprav s kablom HDMI.....	34
Priklučitev televizorja ali monitorja visoke ločljivosti s kablom HDMI.....	34
Nastavitev zvoka HDMI.....	35
Vkllop zvoka HDMI.....	35
Izklop zvoka HDMI.....	35
Odkrivanje in priklučitev žičnih zaslonov s tehnologijo MultiStream Transport.....	35
Priklučitev zaslonov v računalnike z grafično kartico NVIDIA (z dodatnim zvezdiščem).....	35
Priklučitev zaslonov na računalnike z grafično kartico Intel (z dodatnim zvezdiščem).....	36
Priklučitev zaslonov na računalnike z grafično kartico Intel (z vgrajenim zvezdiščem).....	36
Odkrivanje brezžičnih zaslonov, združljivih s tehnologijo Miracast, in povezovanje z njimi (samo pri nekaterih izdelkih).....	37
Odkrivanje zaslonov s potrdilom Intel WiDi in povezovanje z njimi (samo pri nekaterih izdelkih Intel).....	37
Priklučitev zaslonov s potrdilom Intel WiDi.....	37
Odpiranje Intel WiDi.....	37
Uporaba prenosa podatkov.....	37

Priključitev naprav v vrata USB Type-C (samo pri nekaterih izdelkih).....	38
6 Upravljanje napajanja.....	39
Uporaba stanja spanja ali mirovanja	39
Preklop v stanje spanja in iz njega.....	39
Preklop v stanje mirovanja in iz njega (samo pri nekaterih izdelkih).....	40
Zaustavitev (izklop) računalnika.....	40
Ikona za porabo	41
Napajanje iz akumulatorja.....	41
Uporaba funkcije HP Fast Charge (samo pri nekaterih izdelkih).....	42
Prikaz napolnjenosti akumulatorja	42
Iskanje informacij o akumulatorju v aplikaciji HP Support Assistant (samo pri nekaterih izdelkih).....	42
Ohranjanje zmogljivosti akumulatorja.....	42
Prepoznavanje stanj praznega akumulatorja.....	42
Razreševanje stanja praznega akumulatorja.....	43
Razreševanje stanja praznega akumulatorja, ko je na voljo zunanji vir napajanja.....	43
Razreševanje stanja praznega akumulatorja, ko vir napajanja ni na voljo.....	43
Razreševanje stanja praznega akumulatorja, ko se računalnik ne more zbuditi iz stanja mirovanja.....	43
Tovarniško zapečaten akumulator	43
Zunanje napajanje.....	44
7 Varnost.....	45
Zaščita računalnika	45
Uporaba gesel.....	46
Nastavitev gesel v sistemu Windows	46
Nastavitev gesla v orodju Computer Setup.....	47
Upravljanje skrbniškega gesla za BIOS.....	47
Nastavitev novega skrbniškega gesla za BIOS	47
Spreminjanje skrbniškega gesla za BIOS.....	48
Brisanje skrbniškega gesla za BIOS	48
Vnos skrbniškega gesla za BIOS	49
Uporaba varnostnih možnosti DriveLock.....	49
Izbiranje funkcije Automatic DriveLock (Samodejni DriveLock) (samo pri nekaterih izdelkih).....	49
Omogočanje funkcije Automatic DriveLock (Samodejni DriveLock).....	50
Onemogočanje funkcije Automatic DriveLock (Samodejni DriveLock).....	50
Vnos gesla za Automatic DriveLock (Samodejni DriveLock).....	51
Ročno izbiranje funkcije DriveLock.....	51
Nastavitev glavnega gesla DriveLock	51
Omogočenje funkcije DriveLock in nastavitev uporabniškega gesla DriveLock.....	52
Onemogočenje funkcije DriveLock	53
Vnos gesla DriveLock	53
Spreminjanje gesla DriveLock	53
Windows Hello (samo pri nekaterih izdelkih).....	54
Uporaba protivirusne programske opreme.....	54
Uporaba programske opreme požarnega zidu.....	55

Nameščanje posodobitev programske opreme.....	55
Uporaba programa HP Client Security (samo pri nekaterih izdelkih).....	56
Uporaba programa HP TechPulse (samo pri nekaterih izdelkih).....	56
Uporaba dodatnega varnostnega kabla (samo pri nekaterih izdelkih).....	56
Uporaba bralnika prstnih odtisov (samo pri nekaterih izdelkih).....	56
8 Vzdrževanje.....	57
Izboljšanje delovanja.....	57
Uporaba programa za defragmentiranje diska.....	57
Uporaba programa za čiščenje diska.....	57
Uporaba programa HP 3D DriveGuard (samo pri nekaterih izdelkih).....	57
Prepoznavanje stanja programa HP 3D DriveGuard.....	58
Posodabljanje programov in gonilnikov.....	58
Čiščenje računalnika.....	58
Omogočanje programa HP Easy Clean (samo pri nekaterih izdelkih).....	58
Odstranjevanje umazanije in delcev z računalnika.....	59
Čiščenje računalnika z razkuževalnim sredstvom.....	59
Nega lesnega furnirja (samo pri nekaterih izdelkih).....	60
Potovanje z računalnikom in njegovo pošiljanje.....	61
9 Varnostno kopiranje in obnavljanje.....	62
Varnostno kopiranje informacij in ustvarjanje obnovitvenega medija.....	62
Uporaba orodij sistema Windows za varnostno kopiranje.....	62
Uporaba orodja HP Cloud Recovery Download Tool za ustvarjanje obnovitvenega medija (samo pri nekaterih izdelkih).....	62
Obnovitev in povrnitev sistema.....	63
Izvedba obnovitve sistema.....	63
Načini obnovitve.....	63
Obnovitev z obnovitvenim medijem HP.....	63
Spreminjanje zagonskega zaporedja računalnika.....	64
Uporaba programa HP Sure Recover (samo pri nekaterih izdelkih).....	64
10 Computer Setup (BIOS), TPM in HP Sure Start.....	65
Uporaba orodja Computer Setup.....	65
Pomikanje in izbiranje v orodju Computer Setup.....	65
Ponastavitev tovarniških nastavitev v orodju Computer Setup.....	65
Posodabljanje BIOS-a.....	66
Ugotavljanje različice BIOS-a.....	66
Priprava za posodobitev BIOS-a.....	66
Prenos posodobitve BIOS-a.....	67
Namestitev posodobitve BIOS-a.....	67
Spreminjanje zagonskega zaporedja s pozivom f9.....	67
Nastavitve za TPM BIOS (samo pri nekaterih izdelkih).....	68
Uporaba programa HP Sure Start (samo pri nekaterih izdelkih).....	68
11 Uporaba orodja HP PC Hardware Diagnostics.....	69

Uporaba orodja HP PC Hardware Diagnostics Windows (samo pri nekaterih izdelkih).....	69
Uporaba identifikacijske kode napake strojne opreme HP PC Hardware Diagnostics Windows.....	69
Dostop do orodja HP PC Hardware Diagnostics Windows.....	69
Dostop do orodja HP PC Hardware Diagnostics Windows prek aplikacije HP Support Assistant.....	69
Dostop do orodja HP PC Hardware Diagnostics Windows prek začetnega menija (samo pri nekaterih izdelkih).....	70
Prenos orodja HP PC Hardware Diagnostics Windows.....	70
Prenos najnovejše različice orodja HP PC Hardware Diagnostics Windows s HP-jevega spletnega mesta.....	70
Prenos orodja HP PC Hardware Diagnostics Windows iz trgovine Microsoft Store.....	70
Prenos orodja HP Hardware Diagnostics Windows po imenu ali številki izdelka (samo pri nekaterih izdelkih).....	71
Nameščanje orodja HP PC Hardware Diagnostics Windows.....	71
Uporaba orodja HP PC Hardware Diagnostics UEFI.....	71
Uporaba identifikacijske kode napake strojne opreme HP PC Hardware Diagnostics UEFI.....	71
Zagon orodja HP PC Hardware Diagnostics UEFI.....	72
Zagon orodja HP PC Hardware Diagnostics UEFI prek programske opreme HP Hotkey Support (samo pri nekaterih izdelkih).....	72
Prenos orodja HP PC Hardware Diagnostics UEFI na bliskovni pogon USB.....	72
Prenos najnovejše različice orodja HP PC Hardware Diagnostics UEFI.....	73
Prenos orodja HP PC Hardware Diagnostics UEFI po imenu ali številki izdelka (samo pri nekaterih izdelkih).....	73
Uporaba nastavitev za Remote HP PC Hardware Diagnostics UEFI (samo pri nekaterih izdelkih).....	73
Prenos orodja Remote HP PC Hardware Diagnostics UEFI.....	73
Prenos najnovejše različice orodja Remote HP PC Hardware Diagnostics UEFI.....	73
Prenos orodja Remote HP PC Hardware Diagnostics UEFI po imenu ali številki izdelka.....	74
Prilagajanje nastavitev za Remote HP PC Hardware Diagnostics UEFI.....	74
12 Specifikacije.....	75
Vhodno napajanje.....	75
Delovno okolje.....	77
13 Elektrostatična razelektritev.....	78
14 Pripomočki za ljudi s posebnimi potrebami.....	79
HP in pripomočki za ljudi s posebnimi potrebami.....	79
Iskanje potrebnih tehnoloških orodij.....	79
HP-jeva zaveza.....	79
Mednarodna zveza strokovnjakov za pripomočke za ljudi s posebnimi potrebami (IAAP).....	80
Iskanje najboljše podporne tehnologije.....	80
Ocena vaših potreb.....	80
Pripomočki za uporabnike s posebnimi potrebami za HP-jeve izdelke.....	80
Standardi in zakonodaja.....	81
Standardi.....	81
Odlok 376 - EN 301 549.....	81
Smernice za dostopnost spletne vsebine (WCAG).....	81
Zakonodaja in predpisi.....	82
Uporabni viri in povezave za pripomočke za ljudi s posebnimi potrebami.....	82
Organizacije.....	82

Izobraževalne ustanove	83
Drugi viri v povezavi z nezmožnostmi.....	83
HP-jeve povezave.....	83
Stik s podporo	83
Stvarno kazalo	85

1 Uvod

Ta računalnik je zmogljivo orodje, ki je zasnovano za izboljšanje vašega dela in zabave. V tem poglavju preberite o najboljših postopkih po nastavitvi računalnika in o tem, kje lahko najdete še več HP-jevih virov.

Ko nastavite in registrirate računalnik, HP priporoča, da izvedete naslednje korake, da boste čim bolje izkoristili svojo pametno naložbo:



NASVET: Za hitro vrnitev na začetni zaslon računalnika iz odprtega programa ali namizja sistema Windows pritisnite tipko z logotipom Windows na tipkovnici. Če znova pritisnete tipko z logotipom Windows, se vrnete na prejšnji zaslon.

- **Vzpostavite povezavo z internetom** – nastavite žično ali brezžično omrežje, da se lahko povežete z internetom. Za dodatne informacije glejte temo [Omrežne povezave na strani 19](#).
- **Posodobite protivirusno programsko opremo** – zaščitite računalnik pred škodo, ki jo povzročijo virusi. V računalniku je vnaprej nameščena programska oprema. Za dodatne informacije glejte temo [Uporaba protivirusne programske opreme na strani 54](#).
- **Spoznajte svoj računalnik** – poučite se o funkcijah računalnika. Za dodatne informacije glejte razdelka [Komponente na strani 4](#) in [Krmarjenje po zaslonu na strani 26](#).
- **Poiščite nameščeno programsko opremo** – dostopite do seznama strojne opreme, ki je prednameščena v računalniku:

Izberite gumb **Začetni meni**, nato pa izberite **Vse aplikacije**.

- ali -

Z desno tipko miške kliknite gumb **Začetni meni**, nato pa izberite **Aplikacije in funkcije**.

- **Varnostno kopirajte trdi disk** – za varnostno kopiranje trdega diska ustvarite obnovitvene diske ali obnovitveni bliskovni pogon USB. Glejte [Varnostno kopiranje in obnavljanje na strani 62](#).
- **Dostopite do aplikacije HP Support Assistant** – za hitro spletno podporo odprite aplikacijo HP Support Assistant (samo pri nekaterih izdelkih). HP Support Assistant optimizira učinkovitost delovanja računalnika in odpravlja težave z uporabo najnovejših posodobitev programske opreme, diagnostičnih orodij in vodene pomoči. V opravilni vrstici izberite ikono **Iskanje**, v iskalnem polju vnesite `support`, nato pa izberite **HP Support Assistant**.

Iskanje informacij

Vire s podrobnostmi o izdelku, navodili in ostalimi informacijami najdete v spodnji tabeli.

Tabela 1-1 Dodatne informacije

Vir	Vsebina
<i>Navodila za nastavitve</i>	<ul style="list-style-type: none">• Pregled nastavitve računalnika in njegovih funkcij

Tabela 1-1 Dodatne informacije (Se nadaljuje)

Vir	Vsebina
<p><i>HP-jeva podpora</i></p> <p>Za HP-jevo podporo pojdite na spletno mesto https://www.hp.com/support in z upoštevanjem navodil poiščite svoj izdelek.</p> <p>- ali -</p> <p>V opravilni vrstici izberite ikono Iskanje, v iskalnem polju vnesite <code>support</code>, nato pa izberite HP Support Assistant.</p> <p>- ali -</p> <p>Izberite ikono vprašaja (samo pri nekaterih izdelkih) v opravilni vrstici.</p>	<ul style="list-style-type: none"> • Spletni klepet s HP-jevim strokovnjakom • Telefonske številke za podporo • Videoposnetki o nadomestnih delih (samo pri nekaterih izdelkih) • Vodniki za vzdrževanje in servisiranje • Lokacije HP-jevih servisnih centrov
<p><i>Vodnik za varno in udobno uporabo</i></p> <p>Za dostop do tega vodnika naredite naslednje:</p> <ul style="list-style-type: none"> ■ V opravilni vrstici izberite ikono Iskanje, v iskalnem polju vnesite <code>HP Documentation</code>, nato pa izberite HP Documentation. <p>- ali -</p> <ul style="list-style-type: none"> ■ Obiščite spletno mesto http://www.hp.com/ergo. <p>POMEMBNO: Če si želite ogledati najnovejšo različico uporabniškega vodnika, morate imeti vzpostavljeno povezavo z internetom.</p>	<ul style="list-style-type: none"> • Pravilna nastavitve delovne postaje • Navodila za držo in delovne navade, ki povečajo vaše udobje in zmanjšajo možnost poškodb • Informacije o električni in mehanski varnosti
<p><i>Upravna, varnostna in okoljevarstvena obvestila</i></p> <p>Za dostop do tega dokumenta naredite naslednje:</p> <ul style="list-style-type: none"> ■ V opravilni vrstici izberite ikono Iskanje, v iskalnem polju vnesite <code>HP Documentation</code>, nato pa izberite HP Documentation. 	<ul style="list-style-type: none"> • Pomembna upravna obvestila, vključno z informacijami za Omejevanje uporabe nekaterih nevarnih snovi (RoHS) in po potrebi o pravilnem odlaganju akumulatorja.
<p><i>Omejena garancija*</i></p> <p>Za dostop do tega dokumenta naredite naslednje:</p> <ul style="list-style-type: none"> ■ V opravilni vrstici izberite ikono Iskanje, v iskalnem polju vnesite <code>HP Documentation</code>, nato pa izberite HP Documentation. <p>- ali -</p> <ul style="list-style-type: none"> ■ Obiščite spletno mesto http://www.hp.com/go/orderdocuments. <p>POMEMBNO: Če si želite ogledati najnovejšo različico uporabniškega vodnika, morate imeti vzpostavljeno povezavo z internetom.</p>	<ul style="list-style-type: none"> • Posebne informacije o garanciji za ta računalnik

Tabela 1-1 Dodatne informacije (Se nadaljuje)

Vir	Vsebina
	<p>*HP-jevo omejeno garancijo najdete med uporabniškimi vodniki za vaš izdelek in/ali na CD-ju/DVD-ju, priloženem v škatli. V nekaterih državah ali regijah je v škatli priložena HP-jeva omejena garancija v tiskani obliki. V nekaterih državah ali območjih, v katerih garancija ni priložena v tiskani obliki, jo lahko prenesete na spletnem mestu http://www.hp.com/go/orderdocuments. Za izdelke, kupljene v Tihomorski Aziji, lahko pišete HP-ju na naslov POD, PO Box 161, Kitchener Road Post Office, Singapore 912006. Navedite ime izdelka, svoje ime, telefonsko številko in poštni naslov.</p>

2 Komponente

V vašem računalniku so vgrajene vrhunske komponente. V tem poglavju so predstavljene podrobnosti o komponentah, njihova mesta in njihovo delovanje.

Pregled strojne

Če želite ugotoviti, katera strojna oprema je nameščena v računalniku, upoštevajte spodnja navodila.

- V opravilni vrstici izberite ikono **Iskanje**, v iskalnem polju vnesite `upravitelj naprav`, nato pa izberite aplikacijo **Upravitelj naprav**.

Prikaže se seznam vseh naprav, nameščenih v računalniku.

Če potrebujete informacije o strojnih komponentah sistema in številki različice systemskega BIOS-a, pritisnite **fn+esc** (samo pri nekaterih izdelkih).

Iskanje programske opreme

Če želite ugotoviti, katera programska oprema je nameščena v računalniku, upoštevajte spodnja navodila:

- Z desno tipko miške kliknite gumb za **Začetni meni**, nato pa izberite **Aplikacije in funkcije**.

Desna stran

S pomočjo ilustracije in preglednice poiščite komponente na desni strani računalnika.







Tabela 2-1 Komponente na desni strani in njihovi opisi

Komponenta	Opis
(1)	Območje za pritrditev magnetnega peresa (samo pri nekaterih izdelkih)
(2)	Reža za kartico SIM (samo pri nekaterih izdelkih)

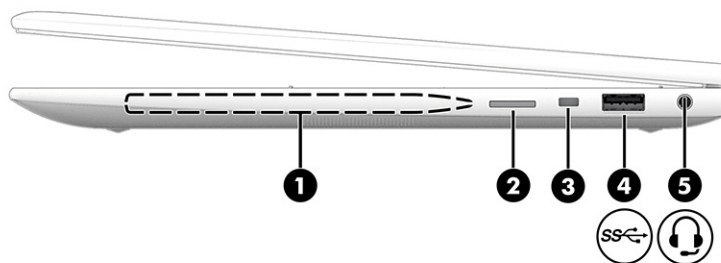
Tabela 2-1 Komponente na desni strani in njihovi opisi (Se nadaljuje)

Komponenta	Opis
(3)  Reža za varnostni kabel	Omogoča namestitvev dodatnega varnostnega kabla v računalnik. OPOMBA: Varnostni kabel je namenjen preprečevanju morebitnih tatvin, ne more pa vedno preprečiti kraje računalnika ali napačnega ravnanja z njim.
(4)  Vrata USB SuperSpeed	Omogočajo priključitev naprave USB, zagotavljajo hiter prenos podatkov in (pri nekaterih izdelkih) omogočajo polnjenje manjših naprav (na primer pametnega telefona), ko je računalnik vklopljen ali v stanju spanja. OPOMBA: Za polnjenje manjše zunanje naprave uporabite standardni napajalni kabel USB Type-A ali kabelski vmesnik (naprodaj ločeno).
(5)  Kombinirani priključek za izhod zvoka (slušalke)/vhod zvoka (mikrofon)	Omogoča priključitev dodatnih stereo zvočnikov z lastnim napajanjem, slušalk, ušesnih slušalk, slušalk z mikrofonom ali zvočnega kabla televizorja. Uporablja se tudi za priključitev dodatnega naglavnega mikrofona. Ta priključek ne podpira dodatnih samostojnih mikrofonov. OPOZORILO! Preden si nadenete slušalke, ušesne slušalke ali slušalke z mikrofonom, nastavite glasnost, da zmanjšate tveganje poškodb. Za dodatne informacije o varnosti glejte <i>Upravna, varnostna in okoljevarstvena obvestila</i> . Za dostop do tega vodnika naredite naslednje: <ul style="list-style-type: none"> ■ V opravljeni vrstici izberite ikono Iskanje, v iskalnem polju vnesite HP Documentation, nato pa izberite HP Documentation. OPOMBA: Ko v priključek priključite napravo, se zvočniki računalnika izklopijo.

Leva stran

S pomočjo ilustracije in preglednice poiščite komponente na levi strani računalnika.







Tabela 2-2 Komponente na levi strani in njihovi opisi

Komponenta	Opis
(1)  Vrata HDMI®	Omogočajo priključitev dodatne video ali zvočne naprave, kot je visokoločljivostni televizor, katera koli druga združljiva digitalna ali zvočna komponenta ali visokohitrostna naprava HDMI (High Definition Multimedia Interface®).

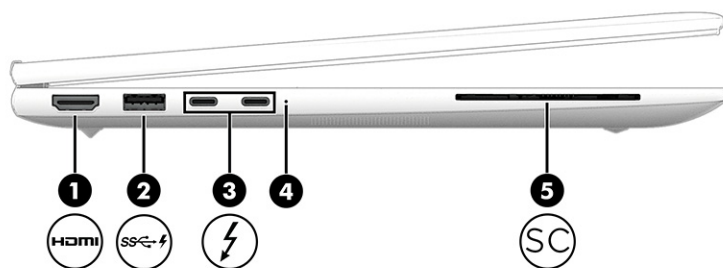
Tabela 2-2 Komponente na levi strani in njihovi opisi (Se nadaljuje)

Komponenta	Opis
<p>(2)  Vrata USB SuperSpeed s HP z možnostjo spanja in polnjenja</p>	<p>Omogočajo priključitev naprave USB, zagotavljajo hiter prenos podatkov in omogočajo polnjenje manjših naprav (kot je pametni telefon) tudi, ko je računalnik izklopljen.</p> <p>OPOMBA: Za polnjenje manjše zunanje naprave uporabite standardni napajalni kabel USB Type-A ali kabelski vmesnik (naprodaj ločeno).</p>
<p>(3)  Napajalni priključek USB Type-C® in vrata Thunderbolt™ s HP z možnostjo spanja in polnjenja ter izhodom DisplayPort™ (2)</p>	<p>Omogočajo priključitev napajalnika s priključkom USB Type-C, ki zagotavlja napajanje računalnika, po potrebi pa tudi polni njegov akumulator.</p> <p>- in -</p> <p>Omogočajo priključitev naprav USB, zagotavljajo hiter prenos podatkov in polnjenje manjših naprav (kot je pametni telefon) tudi, ko je računalnik izklopljen.</p> <p>OPOMBA: Za polnjenje manjše zunanje naprave uporabite standardni napajalni kabel USB Type-C ali kabelski vmesnik (naprodaj ločeno).</p> <p>- in -</p> <p>Omogočajo priključitev naprav za prikazovanje s priključkom USB Type-C, ki zagotavlja izhod DisplayPort.</p> <p>OPOMBA: Računalnik lahko podpira tudi združitev postajo Thunderbolt.</p>
<p>(4) Lučka akumulatorja</p>	<p>Ko je priključen napajalnik:</p> <ul style="list-style-type: none"> • Sveti belo: napolnjenost akumulatorja je več kot 90-odstotna. • Sveti rumeno: napolnjenost akumulatorja je med 0 in 90 odstotki. • Ne sveti: akumulator se ne polni. <p>Ko napajalnik ni priključen (akumulator se ne polni):</p> <ul style="list-style-type: none"> • Utripa rumeno: akumulator je skoraj prazen. Ko je akumulator skoraj povsem prazen, začne lučka akumulatorja hitro utripati. • Ne sveti: akumulator se ne polni.
<p>(5)  Bralnik pametnih kartic (samo pri nekaterih izdelkih)</p>	<p>Zagotavlja podporo za dodatne pametne kartice.</p>

Zaslon

S pomočjo ilustracije in preglednice poiščite komponente zaslona.

Način nizke ravni modre svetlobe (samo pri nekaterih izdelkih)

Računalnik je dobavljen iz tovarne v načinu nizke ravni modre svetlobe, ki zagotavlja večje udobje in varnost za oči. Način nizke ravni modre svetlobe prav tako samodejno prilagodi oddajanje modre svetlobe pri uporabi računalnika ponoči ali za branje.

⚠ OPOZORILO! Če želite zmanjšati tveganje resnih poškodb, preberite *Vodnik za varno in udobno uporabo*. V njem so opisani pravilna namestitve delovne postaje, optimalna drža, zdravje in delovne navade uporabnikov računalnikov. *Vodnik za varno in udobno uporabo* vsebuje tudi pomembne podatke o električni in mehanski varnosti. *Vodnik za varno in udobno uporabo* je na voljo na spletnem mestu <http://www.hp.com/ergo>.

📖 OPOMBA: Glejte sliko, ki najbolj ustreza vašemu računalniku.



Tabela 2-3 Komponente zaslona in njihovi opisi

Komponenta	Opis
(1) Ambientalna osvetlitev in barvno tipalo	Prilagodi svetlost zaslona, odvisno od svetlobe iz okolice, ter upravlja in nadzira barvno temperaturo. Barvna temperatura omogoča merjenje in prilagajanje toplote ali hladnosti vira svetlobe.
(2) Notranja mikrofona (2) (samo pri nekaterih izdelkih)	Za snemanje zvoka.
(3) Lučki kamere (2) (samo pri nekaterih izdelkih)	Sveti: v uporabi je ena ali več kamer.
(4) Kameri (2) (samo pri nekaterih izdelkih)	Omogoča(-jo) videoklepet, snemanje videoposnetkov in zajemanje mirujočih slik. Za uporabo kamere glejte Uporaba kamere (samo pri nekaterih izdelkih) na strani 31 . Nekatere kamere omogočajo prijavo v operacijski sistem Windows s prepoznavanjem obraza namesto z geslom. Za dodatne informacije glejte Windows Hello (samo pri nekaterih izdelkih) na strani 54 .
(5) Pokrov kamere za zaščito zasebnosti (samo pri nekaterih izdelkih)	Privzeto je leča kamere odkrita, vendar lahko povlečete pokrovček kamere za zaščito zasebnosti, da blokirate njen pogled. Če želite uporabiti kamero, potisnite pokrovček kamere za zaščito zasebnosti v nasprotni smeri, da odkrijete lečo.

OPOMBA: Funkcije kamere so odvisne od strojne opreme kamere in od programske opreme, nameščene v vašem izdelku.

OPOMBA: Če imate kamero tako na sprednji kot na zadnji strani, je ena kamera skrita, ko je druga odkrita in pripravljena za uporabo.

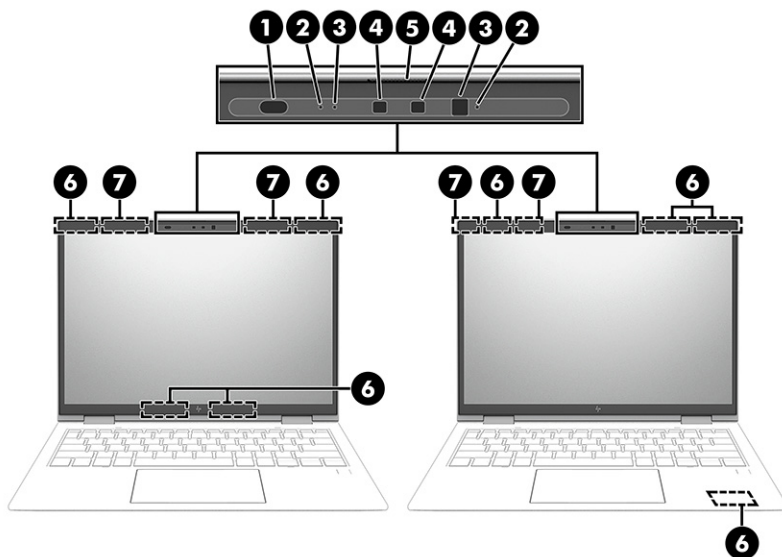
Tabela 2-3 Komponente zaslona in njihovi opisi (Se nadaljuje)

Komponenta	Opis
(6) Anteni WWAN* (4) (samo pri nekaterih izdelkih)	Pošiljata in prejemata brezžične signale za komuniciranje z brezžičnimi prostranimi omrežji (WWAN-i).
(7) Anteni WLAN* (2) (samo pri nekaterih izdelkih)	Pošiljata in prejemata brezžične signale za komuniciranje z brezžičnimi krajevnimi omrežji (WLAN-i).

*Anteni z zunanje strani računalnika nista vidni. Za optimalen prenos poskrbite, da v neposredni bližini anten ni ovir.

Za upravná obvestila o brezžičnih napravah glejte razdelek priročnika *Upravna, varnostna in okoljevarstvena obvestila*, ki velja za vašo državo ali regijo.

Za dostop do tega vodnika naredite naslednje:

- V opravilni vrstici izberite ikono **Iskanje**, v iskalnem polju vnesite `HP Documentation`, nato pa izberite **HP Documentation**.

Območje tipkovnice

Tipkovnice so odvisne od jezika.



OPOMBA: Tipkovnica, vključno s funkcijskimi tipkami in (pri izbranih izdelkih) s tipko za vklop/izklop, je v načinih stojala, šotora in tabličnega računalnika onemogočena. Če želite omogočiti tipkovnico, vključno s tipko za vklop/izklop, uporabite način školjke.

Sledilna tablica

To poglavje opisuje nastavitve in komponente sledilne tablice.

Nastavitve sledilne ploščice

V tem poglavju se boste naučili, kako prilagoditi nastavitve sledilne ploščice in komponent.

Prilagajanje nastavitvev sledilne tablice

Če želite prilagoditi nastavitve in poteze sledilne tablice, izvedite te korake.

1. V opravilni vrstici izberite ikono **Iskanje**, v iskalnem polju vnesite `nastavitve sledilne tablice`, nato pa pritisnite **enter**.
2. Izberite nastavitvev.

Vklop sledilne tablice

Če želite vklopiti sledilno tablico, sledite naslednjim korakom.

1. V opravilni vrstici izberite ikono **Iskanje**, v iskalnem polju vnesite `nastavitve sledilne tablice`, nato pa pritisnite **enter**.
2. Z zunanjo miško kliknite gumb **Sledilne tablice**.

Če ne uporabljate zunanje miške, večkrat pritisnite tipko **tab**, da se kazalec pomakne na gumb **Sledilne tablice**, nato pa za izbiro gumba pritisnite **preslednico**.

Komponente sledilne tablice

S pomočjo ilustracije in preglednice poiščite komponente sledilne ploščice.



Tabela 2-4 Komponente sledilne ploščice in opisi

Komponenta	Opis
(1) Območje sledilne tablice	Omogoča branje potez s prsti za premikanje kazalca ali aktiviranje elementov na zaslonu. OPOMBA: Za dodatne informacije glejte Uporaba potez na sledilni ploščici in zaslonu na dotik na strani 26 .
(2) Levi gumb sledilne tablice	Deluje kot levi gumb zunanje miške.
(3) Območje dotika in antena za komunikacije s tehnologijo bližnjega polja (NFC) (samo pri nekaterih izdelkih)	Ko se dotaknete tega območja z napravo z omogočeno tehnologijo NFC, omogočite brezžično izmenjavo podatkov.
(4) Desni gumb sledilne tablice	Deluje kot desni gumb zunanje miške.

Lučke

S pomočjo ilustracije in preglednice poiščite lučke na računalniku.

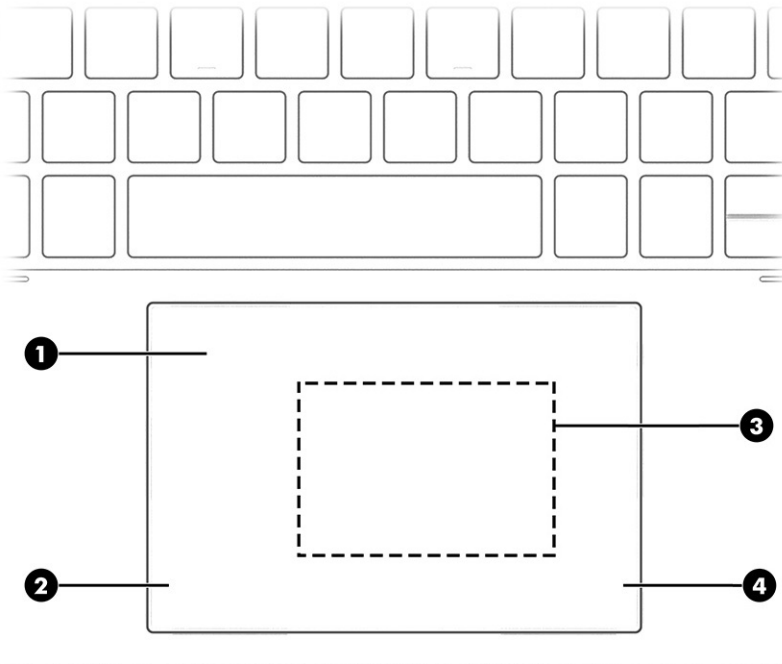

OPOMBA: Glejte sliko, ki najbolj ustreza vašemu računalniku.







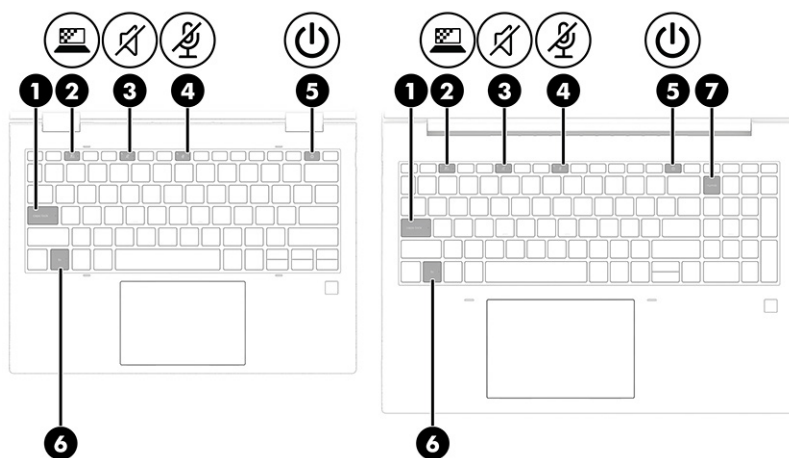

Tabela 2-5 Lučke in njihovi opisi

Komponenta	Opis
(1) Lučka caps lock	Sveti: tipka caps lock je vklopljena, kar spremeni vse črke v velike črke.
(2)  Lučka tipke za zasebnost (samo pri nekaterih izdelkih)	Sveti: zaslon za zasebnost je vklopljen, kar pomaga onemogočiti gledanje od strani.
(3)  Lučka za izklop zvoka	<ul style="list-style-type: none"> Sveti: zvok računalnika je izklopljen. Ne sveti: zvok računalnika je vklopljen.
(4)  Lučka za izklop mikrofona	<ul style="list-style-type: none"> Sveti: mikrofona je izklopljen. Ne sveti: mikrofona je vklopljen.
(5)  Lučka za vklop	<ul style="list-style-type: none"> Sveti: računalnik je vklopljen. Utripa (samo pri nekaterih izdelkih): računalnik je v stanju spanja, načinu varčevanja z energijo. Računalnik izklopi zaslon in ostale nepotrebne komponente. Ne sveti: glede na vaš model računalnika je računalnik izklopljen, v stanju mirovanja ali v stanju spanja. Stanje mirovanja je način varčevanja z energijo, ki porablja najmanjšo količino energije.
(6) Lučka fn lock	Sveti: tipka fn je zaklenjena. Za dodatne informacije glejte Bližnjične tipke na strani 14 .
(7) Lučka num lk (samo pri nekaterih izdelkih)	Sveti: funkcija num lk je vklopljena.

Gumb in bralnik prstnih odtisov

Bralniki prstnih odtisov so lahko na sledilni ploščici, na stranski plošči računalnika ali na zgornjem pokrovu pod tipkovnico.

 **POMEMBNO:** Če želite preveriti, ali računalnik podpira prijavo z bralnikom prstnih odtisov, v opravilni vrstici izberite ikono **Iskanje**, v iskalnem polju vnesite **Možnosti za vpis**, nato pa izberite program **Možnosti za vpis**. Če **Prepoznavanje prstnih odtisov** ni navedeno kot možnost na seznamu, ga vaš prenosni računalnik ne vključuje.

 **OPOMBA:** Glejte sliko, ki najbolj ustreza vašemu računalniku.







Tabela 2-6 Gumb in bralnik prstnih odtisov ter njuna opisa

Komponenta	Opis
<p>(1)  Gumb za vklop/izklop</p>	<ul style="list-style-type: none">• Ko je računalnik izklopljen, na kratko pritisnite gumb, da ga vklopite.• Ko je računalnik vklopljen, na kratko pritisnite gumb, da vključite stanje spanja.• Ko je računalnik v stanju spanja, na kratko pritisnite gumb za izhod iz stanja spanja (samo pri nekaterih izdelkih).• Ko je računalnik v stanju mirovanja, na kratko pritisnite gumb, da zapusti stanje mirovanja. <p>POMEMBNO: Z daljšim pritiskom gumba za vklop/izklop izgubite vse neshranjene podatke.</p> <p>Če se računalnik preneha odzivati in postopki zaustavitve sistema ne delujejo, pritisnite gumb za vklop/izklop in ga pridržite vsaj štiri sekunde, da se računalnik izklopi.</p> <p>Če želite izvedeti več o nastavitvah napajanja, izberite ikono napajanja.</p> <ul style="list-style-type: none">• Z desno tipko miške kliknite ikono Napajanja . nato pa izberite Nastavitve napajanja in stanja spanja.
<p>(2) Bralnik prstnih odtisov (samo pri nekaterih izdelkih)</p>	<p>Omogoča prijavo v operacijski sistem Windows s prstnim odtisom namesto prijave z geslom.</p> <ul style="list-style-type: none">■ S prstom se dotaknite bralnika prstnih odtisov. Za podrobnosti glejte Windows Hello (samo pri nekaterih izdelkih) na strani 54. <p>POMEMBNO: Za preprečevanje težav s prijavo s prstnim odtisom poskrbite, da bralnik prstnih odtisov pri registraciji prstnega odtisa registrira vse strani prsta.</p>

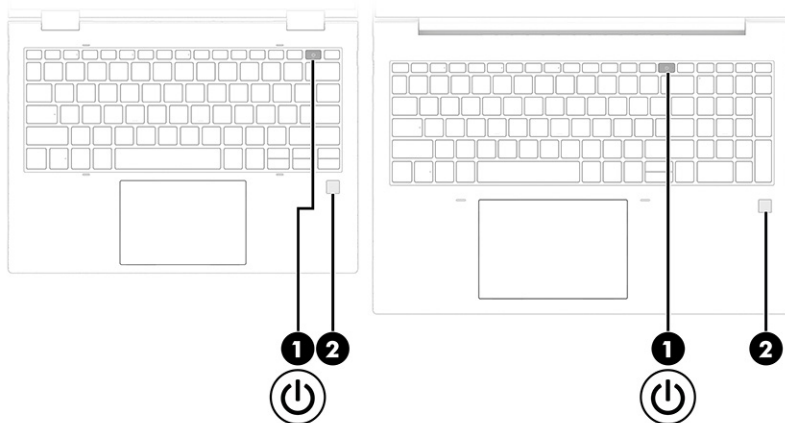
Posebne tipke

S pomočjo ilustracije in preglednice poiščite posebne tipke.

 **OPOMBA:** Glejte sliko, ki najbolj ustreza vašemu računalniku.



Tabela 2-7 Posebne tipke in njihovi opisi



Komponenta	Opis
(1) Ukazne tipke	Izvedejo pogosto uporabljene sistemske funkcije. Glejte Ukazne tipke na strani 13 .
(2) Tipka <i>esc</i>	Če jo pritisnete v kombinaciji s tipko <i>fn</i> , se prikažejo informacije o sistemu.
(3) Tipka <i>fn</i>	Če jo pritisnete v kombinaciji z drugo tipko, zažene pogosto uporabljene sistemske funkcije. Tovrstne kombinacije tipk se imenujejo <i>bližnjične tipke</i> . Glejte Bližnjične tipke na strani 14 .
(4)  Tipka Windows	Odpre začetni meni. OPOMBA: Če znova pritisnete tipko z logotipom Windows, se meni Start zapre.
(5)  Gumb za vklop/izklop	<ul style="list-style-type: none">• Ko je računalnik izklopljen, na kratko pritisnite gumb, da ga vklopite.• Ko je računalnik vklopljen, na kratko pritisnite gumb, da vključite stanje spanja.• Ko je računalnik v stanju spanja, na kratko pritisnite gumb za izhod iz stanja spanja (samo pri nekaterih izdelkih).• Ko je računalnik v stanju mirovanja, na kratko pritisnite gumb, da zapusti stanje mirovanja. POMEMBNO: Z daljšim pritiskom gumba za vklop/izklop izgubite vse neshranjene podatke. Če se računalnik preneha odzivati in postopki zaustavitve sistema ne delujejo, pritisnite gumb za vklop/izklop in ga pridržite vsaj štiri sekunde, da se računalnik izklopi. Če želite izvedeti več o nastavitvah napajanja, izberite ikono napajanja. <ul style="list-style-type: none">• Z desno tipko miške kliknite ikono Napajanja , nato pa izberite Nastavitve napajanja in stanja spanja.

Tabela 2-7 Posebne tipke in njihovi opisi (Se nadaljuje)

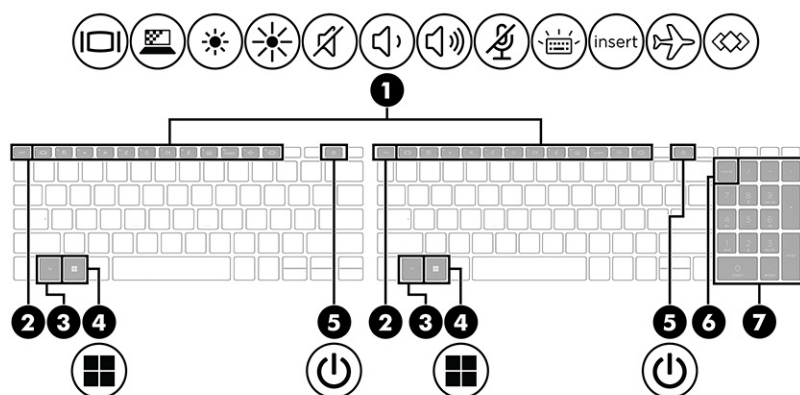
Komponenta	Opis
(6) Tipka num lk (samo pri nekaterih izdelkih)	Omogoča preklapljanje med navigacijskimi in številskimi funkcijami na vgrajeni številski tipkovnici.
(7) Vgrajena številka tipkovnica (samo pri nekaterih izdelkih)	Ločena tipkovnica na desni strani abecedne tipkovnice. Ko pritisnete tipko num lk , lahko vgrajeno tipkovnico uporabljate kot zunanjo številsko tipkovnico. OPOMBA: Če je funkcija številke tipkovnice aktivna ob izklopu računalnika, se znova nastavi, ko računalnik ponovno vklopite.

Ukazne tipke

Ukazne tipke izvajajo specifične funkcije in se razlikujejo glede na računalnik. Če želite ugotoviti, katere tipke vključuje vaš računalnik, preglejte ikone na tipkovnici in jih primerjajte z opisi v tej tabeli.

- Za uporabo ukazne tipke pritisnite in pridržite tipko.

 **OPOMBA:** V nekaterih izdelkih morate pritisniti tipko **fn** v kombinaciji z ustrežno ukazno tipko.

Tabela 2-8 Ukazne tipke in njihovi opisi













Ikona	Opis
	Preklopi zaslonsko sliko med napravami za prikazovanje, ki so priključene v sistem. Če je na primer v računalnik priključen monitor, z večkratnim pritiskom tipke preklopite sliko med zaslonom na računalniku, zaslonom na monitorju in hkratnim prikazom tako na računalniku kot monitorju.
	Pri nekaterih izdelkih preprečuje, da bi druge osebe gledale na zaslon od strani. Po potrebi zmanjšajte ali povečajte svetlost v dobro osvetljenih ali temnejših okoljih. Če želite izklopiti zaslon za zaščito zasebnosti, znova pritisnite tipko. OPOMBA: Ta funkcija je na voljo samo pri izbranih izdelkih. Če funkcija ni na voljo v vašem računalniku, se ob pritisku na to tipko prikaže sporočilo. OPOMBA: Za hiter vklop najvišje nastavitve zasebnosti pritisnite fn+p .
	Postopoma zmanjšuje svetlost zaslona, dokler držite to tipko.
	Postopoma povečuje svetlost zaslona, dokler držite to tipko.

Tabela 2-8 Ukazne tipke in njihovi opisi (Se nadaljuje)

Ikona	Opis
	Utiša ali povrne zvok zvočnika.
	Postopoma zmanjšuje glasnost zvočnika, dokler držite to tipko.
	Postopoma povečuje glasnost zvočnika, dokler držite to tipko.
	Izklopi zvok mikrofona.
	Vklopi ali izklopi osvetlitev tipkovnice. Pri določenih izdelkih lahko prilagodite osvetlitev ozadja tipkovnice. Večkrat pritisnite to tipko, da prilagodite svetlost od visoke (pri prvem zagonu računalnika) do nizke in izklopljene. Ko prilagodite nastavitve za osvetlitev tipkovnice, se osvetlitev pri vsakem vklopu računalnika vrne na prejšnjo nastavitve. Osvetlitev tipkovnice se izklopi po 30 sekundah nedejavnosti. Če želite znova vklopiti osvetlitev tipkovnice, pritisnite poljubno tipko ali se dotaknite sledilne tablice (samo pri določenih izdelkih). Če želite zmanjšati porabo energije v akumulatorju, izklopite to funkcijo.
insert	Vklopi ali izklopi funkcijo vstavljanja.
	Vklopi ali izklopi funkcijo brezžične povezave. OPOMBA: Preden lahko vzpostavite brezžično povezavo, morate nastaviti brezžično omrežje.
	Zažene pogosto uporabljena opravila. Nekatera opravila morda ne bodo na voljo v vseh izdelkih. <ul style="list-style-type: none">• Odpre aplikacijo, datoteko ali spletno mesto• Vnese pogosto uporabljeno besedilo v trajno odložišče• Omogoča spreminjanje sistemskih profilov• Omogoča spreminjanje lastnosti sistema• Izvede uporabniško določena zaporedja tipk

 **OPOMBA:** Funkcija ukaznih tipk je tovarniško omogočena. Samo pri nekaterih izdelkih lahko to funkcijo onemogočite tako, da pritisnete in pridržite tipko **fn** ter levo tipko **shift**. Lučka **fn lock** zasveti. Ko onemogočite funkcijo ukazne tipke, lahko vsako funkcijo še vedno izvajate tako, da tipko **fn** pritisnete v kombinaciji z ustrežno ukazno tipko.

Bližnjične tipke

Bližnjična tipka je kombinacija tipke **fn** in druge tipke. S pomočjo preglednice poiščite bližnjične tipke.

Uporaba bližnjičnih tipk:

- Pritisnite tipko **fn**, nato pa pritisnite eno od tipk, navedenih v spodnji tabeli.

Tabela 2-9 Bližnjične tipke in njihovi opisi

Tipka	Opis
C	Vklopi funkcijo scroll lock.
R	Prekine dejanje.
S	Pošlje programsko poizvedbo.

Spodnja stran

S pomočjo ilustracije in preglednice poiščite komponente na spodnji strani.



Tabela 2-10 Komponente na spodnji strani in njihovi opisi

Komponenta		Opis
(1)	Zvočnika (2)	Proizvajata zvok.
(2)	Prezračevalne reže	Omogočajo pretok zraka za hlajenje notranjih komponent.

OPOMBA: Ventilator računalnika začne samodejno hladiti notranje komponente in tako preprečuje pregrevanje. Normalno je, da se med običajnim delovanjem notranji ventilator vklaplja in izklaplja.

Zadnja stran

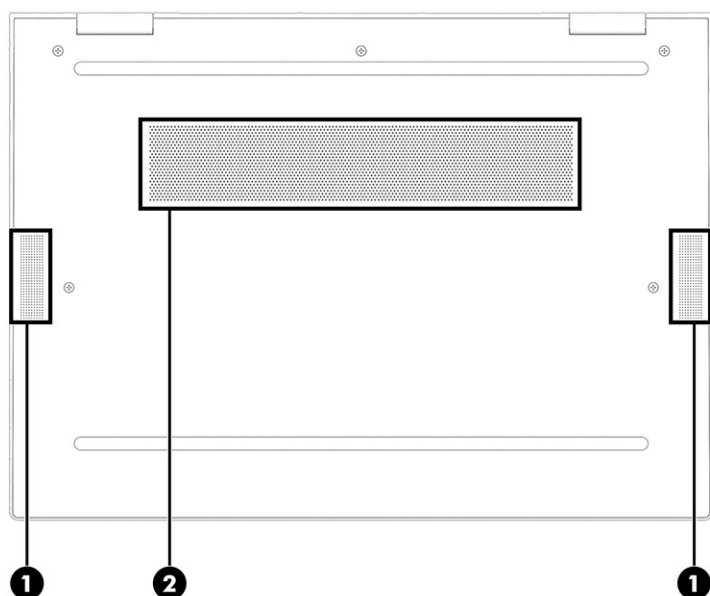
S pomočjo ilustracije in preglednice poiščite komponente na zadnji strani.



Tabela 2-11 Komponenta na zadnji strani in njen opis

Komponenta	Opis
Prezračevalne reže (samo pri nekaterih izdelkih)	Omogočajo pretok zraka za hlajenje notranjih komponent. OPOMBA: Ventilator računalnika začne samodejno hladiti notranje komponente in tako preprečuje pregrevanje. Normalno je, da se med običajnim delovanjem notranji ventilator vklaplja in izklaplja.

Nalepke

Na nalepkah na računalniku so informacije, ki jih boste morda potrebovali pri odpravljanju sistemskih težav ali uporabi računalnika v drugih državah. Oznake so lahko v papirnati obliki ali so vtisnjene na izdelku.

 **POMEMBNO:** Nalepke, opisane v tem razdelku, poiščite na naslednjih mestih: na spodnji strani računalnika, v ležišču za akumulator, pod vrati za dostop do notranjosti, na hrbtni strani zaslona ali na dnu stojala tabličnega računalnika.

- Servisna nalepka - navaja pomembne informacije za prepoznavanje računalnika. Če stopite v stik s službo za podporo, bo od vas najbrž zahtevala serijsko številko, številko izdelka ali številko modela. Te informacije poiščite, preden stopite v stik s službo za podporo.

Vaša servisna nalepka bo podobna enemu od spodaj prikazanih primerov. Glejte sliko, ki najbolj ustreza servisni nalepki na vašem računalniku.



Tabela 2-12 Deli servisne nalepke

Komponenta
(1) Serijska številka
(2) ID izdelka
(3) Ime izdelka HP

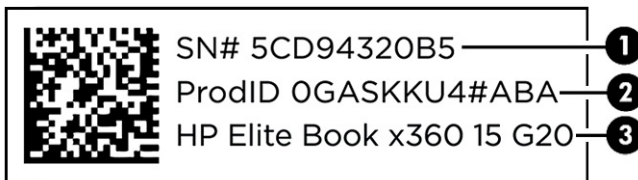

Tabela 2-13 Deli servisne nalepke

Komponenta	
(1)	Ime izdelka HP
(2)	ID izdelka
(3)	Serijska številka
(4)	Garancijsko obdobje

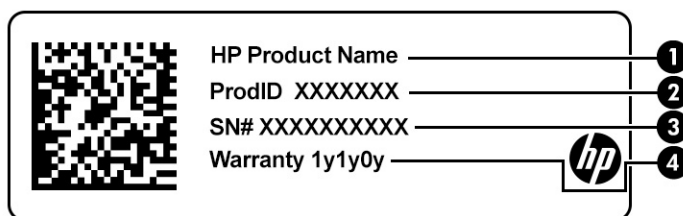

Tabela 2-14 Deli servisne nalepke

Komponenta	
(1)	Ime izdelka HP
(2)	Garancijsko obdobje
(3)	ID izdelka
(4)	Serijska številka

- Upravne nalepke - vsebujejo upravne informacije o računalniku.
- Nalepke s potrdilom za uporabo v brezžičnem omrežju - vsebujejo informacije o dodatnih brezžičnih napravah in odobritvene oznake nekaterih držav ali regij, v katerih je bila odobrena uporaba teh naprav.

Uporaba kartice SIM (samo pri nekaterih izdelkih)

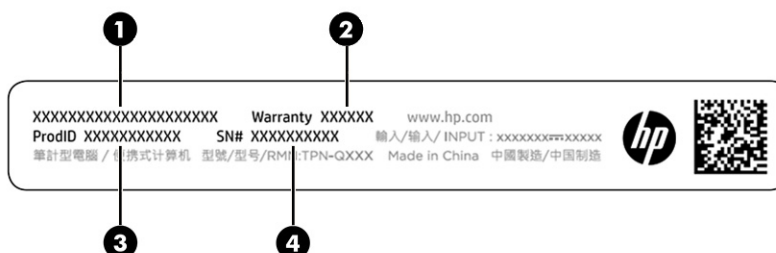
Kartico SIM uporabljajte po teh navodilih.

- 📄 **POMEMBNO:** Kartico SIM lahko poškodujete, če vstavite kartico napačne velikosti ali jo na pladenj za kartico SIM vstavite obrnjeno v napačno smer. Kartica se lahko tudi zatakne v režo. Ne uporabljajte prilagojevalnikov za kartico SIM. Kartice SIM ne vstavljajte in odstranjujte na silo, da ne poškodujete kartice ali priključkov.

Ugotavljanje pravilne velikosti kartice SIM za vaš računalnik

Pred nakupom kartice SIM sledite tem navodilom, da ugotovite pravilno velikost kartice SIM za svoj računalnik.

1. Pojdite na <http://www.hp.com/support> in poiščite svoj računalnik po imenu ali številki izdelka.
2. Izberite **Informacije o izdelku**.

3. Glejte navedene možnosti, da ugotovite, katera kartica je prava.

Vstavljanje kartice nano SIM

Če želite vstaviti kartico nano SIM, upoštevajte spodnje korake.

1. Računalnik zaustavite z ukazom **Zaustavi**.
2. Računalnik na ravni površini postavite tako, da bo zaslon obrnjen navzgor.
3. Nežno pritisnite na pladenj za dostop do kartice SIM, da sprostite zaklepanje kartice SIM in pladenj izskoči iz reže **(1)**.
4. Pladenj odstranite **(2)** iz računalnika in vstavite kartico **(3)**.
5. Pladenj znova namestite v računalnik. Narahlo pritisnite pladenj **(4)** navznoter, da se trdno zaskoči.

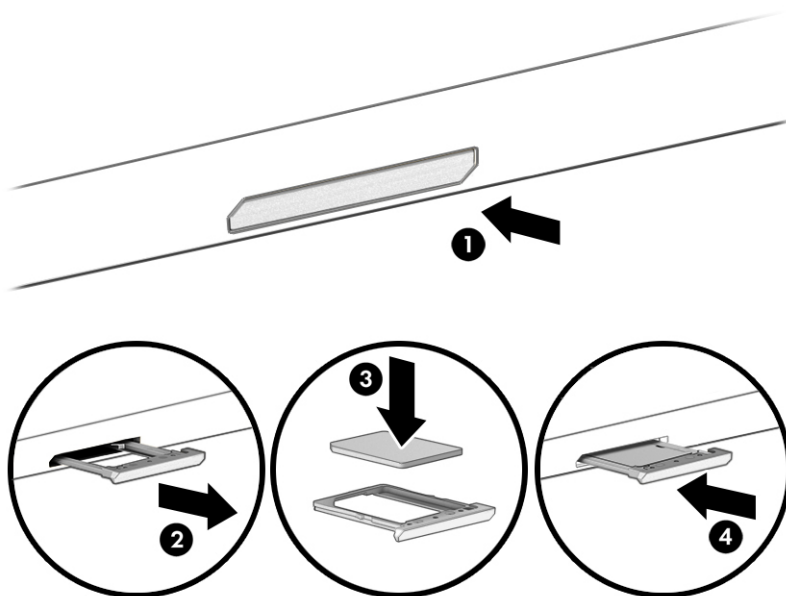

Za odstranitev kartice SIM narahlo pritisnite pladenj za dostop do kartice SIM, da sprostite zaklepanje kartice SIM in pladenj izskoči iz reže. Odstranite kartico SIM. Pladenj znova namestite v računalnik in ga narahlo pritisnite, da se trdno zaskoči.

3 Omrežne povezave

Računalnik lahko vzamete s seboj, kamor koli greste. Vendar lahko z računalnikom in žično oziroma brezžično omrežno povezavo raziskujete svet in dostopate do informacij prek milijonov spletnih strani tudi od doma. To poglavje vam bo pomagalo vzpostaviti povezavo s tem svetom.

Povezovanje z brezžičnim omrežjem

Vaš računalnik je lahko opremljen z eno ali več brezžičnimi napravami.

- Naprava WLAN - računalnik povezuje z brezžičnimi krajevnimi omrežji, ki se običajno imenujejo omrežja Wi-Fi, brezžična omrežja LAN ali omrežja WLAN. Te povezave običajno obstajajo v pisarnah podjetij, doma in v javnih prostorih, kot so letališča, restavracije, kavarne, hoteli in univerze. V omrežju WLAN mobilna brezžična naprava v računalniku komunicira z brezžičnim usmerjevalnikom ali brezžično dostopno točko.
- HP-jev mobilni širokopasovni modul (samo pri nekaterih izdelkih) - naprava za brezžično prostrano omrežje (WWAN), ki omogoča brezžično povezljivost na veliko večjem območju. Operaterji mobilnih omrežij nameščajo bazne postaje (te so podobne stolpom za mobilno telefonijo) na razsežnih geografskih območjih ter tako učinkovito zagotavljajo pokritost celotnih regij in celo držav.
- Naprava Bluetooth® - vzpostavi osebno omrežje (PAN), da bi vzpostavila povezavo z drugimi napravami, ki podpirajo Bluetooth, kot so računalniki, telefoni, tiskalniki, slušalke, zvočniki in kamere. V osebem krajevnem omrežju vsaka naprava komunicira neposredno z drugimi napravami, pri čemer med napravami ne sme biti prevelika razdalja - običajno ne več kot 10 metrov (približno 33 čevljev).

Uporaba kontrolnikov brezžičnega vmesnika

Brezžične naprave v računalniku lahko nadzorujete z eno ali obema naslednjima funkcijama:

- gumb brezžičnega vmesnika (imenovan tudi *tipka za letalski način* ali *tipka brezžičnega vmesnika*);
- kontrolniki operacijskega sistema

Gumb brezžičnega vmesnika

Računalnik ima lahko gumb brezžičnega vmesnika, eno ali več brezžičnih naprav in eno ali dve lučki brezžičnega vmesnika. Vse brezžične naprave v računalniku so tovarniško omogočene.

Lučka brezžičnega vmesnika označuje splošno stanje napajanja brezžičnih naprav, ne pa stanja posamezne naprave.

Kontrolniki operacijskega sistema

V središču za omrežje in skupno rabo lahko na primer nastavite povezavo ali omrežje, se povežete z omrežjem ter diagnosticirate in odpravite omrežne težave.

Glede na vaš model računalnika za dostop do kontrolnikov operacijskega sistema uporabite enega od naslednjih načinov:

- V opravljeni vrstici izberite ikono **Iskanja**, v iskalno polje vpišite *nadzorna plošča*, nato pa izberite **Nadzorna plošča**.

- V opravilni vrstici z desno tipko miške kliknite ikono stanja omrežja, nato pa izberite **Nastavitve omrežja in interneta**.

Povezovanje v brezžično krajevno omrežje (WLAN)

Preden lahko s tem postopkom vzpostavite povezavo z omrežjem WLAN, morate nastaviti dostop do interneta.

 **OPOMBA:** Ko doma nastavljate dostop do interneta, morate ustvariti račun pri ponudniku internetnih storitev (ISP-ju). Pri lokalnem ponudniku internetnih storitev se pozanimajte o nakupu internetne storitve in modema. Ponudnik internetnih storitev vam bo pomagal nastaviti modem, namestiti omrežni kabel za povezavo brezžičnega usmerjevalnika z modmom in preizkusiti internetno storitev.

1. Preverite, ali je naprava WLAN vklopljena.
2. V opravilni vrstici izberite ikono stanja omrežja, nato pa izberite ikono puščice desno poleg gumba Wi-Fi, da si ogledate razpoložljiva omrežja.

Če je za omrežje WLAN omogočena varnost, morate vnesti varnostno kodo. Vnesite kodo in izberite **Naprej**, da vzpostavite povezavo.

 **OPOMBA:** Če ne navedeno nobeno omrežje WLAN, ste morda zunaj dosega brezžičnega usmerjevalnika ali dostopne točke.

 **OPOMBA:** Če ne vidite omrežja WLAN, v katerega se želite povezati, lahko glede na model računalnika upoštevajte enega od teh načinov:

- V opravilni vrstici z desno tipko miške kliknite ikono stanja omrežja, nato pa izberite **Nastavitve omrežja in interneta**.
- Izberite **WiFi**, nato pa izberite **Prikaži razpoložljiva omrežja**.

Prikaže se seznam možnosti, s katerimi lahko omrežje poiščete in z njim vzpostavite povezavo ročno ali pa ustvarite novo omrežno povezavo.

3. Vzpostavite povezavo z enim od razpoložljivih omrežij.

Ko je povezava vzpostavljena, izberite ikono stanja omrežja na skrajni desni strani opravilne vrstice, da preverite ime in stanje povezave.

 **OPOMBA:** Obseg delovanja (kako daleč potujejo signali vaše brezžične povezave) je odvisen od izvedbe WLAN, proizvajalca usmerjevalnika in motenj, ki jih povzročajo druge električne naprave ali ovire (npr. zidovi in tla).

Uporaba modula HP Mobile Broadband (samo pri nekaterih izdelkih)

Vaš računalnik z modulom HP Mobile Broadband ima vgrajeno podporo za storitev mobilnega širokopasovnega dostopa. V sodelovanju z operaterjem mobilnega omrežja vam novi računalnik omogoča, da brez uporabe dostopnih točk Wi-Fi vzpostavite internetno povezavo, pošiljate e-pošto ali se povežete v omrežje svojega podjetja.

Za aktiviranje mobilne širokopasovne storitve boste morda potrebovali številko modula HP Mobile Broadband IMEI, številko MEID ali obe. Številka je lahko natisnjena na nalepki na spodnji strani računalnika, v ležišču za akumulator, pod vrati za dostop do notranjosti ali na zadnji strani zaslona.

Iskanje nastavitve mobilnega operaterja

Če želite poiskati nastavitve mobilnega operaterja:

1. V opravilni vrstici z desno tipko miške kliknite ikono stanja omrežja.
2. Izberite **Nastavitve omrežja in interneta**.
3. V razdelku **Omrežje in internet** izberite **Mobilno omrežje** in nato v razdelku **Dodatne nastavitve mobilnega omrežja** izberite **Nastavitve mobilnega operaterja**.

Nekateri operaterji mobilnega omrežja zahtevajo uporabo kartice SIM (subscriber identity module). Kartica SIM vsebuje osnovne informacije o vas, kot je npr. osebna identifikacijska številka (PIN), in tudi omrežne informacije. V nekaterih računalnikih je kartica SIM prednameščena. Če kartica SIM ni prednameščena, je morda priložena dokumentom modula HP Mobile Broadband, ki ste jih dobili skupaj z računalnikom, lahko pa jo ponudi tudi operater mobilnega omrežja ločeno od računalnika.

Povezovanje z modulom HP Mobile Broadband

Vzpostavitev povezave z modulom HP Mobile Broadband:

1. V opravilni vrstici izberite ikono omrežja, da odprete meni Hitre nastavitve.
2. Izberite puščico zraven ikone signalnih vrstic, da vzpostavite povezavo.

Informacije o modulu HP Mobile Broadband in o tem, kako aktivirati storitev z izbranim operaterjem mobilnega omrežja, poiščite v informacijah o modulu HP Mobile Broadband, ki so priložene računalniku.

Uporaba kartice eSIM (samo pri nekaterih izdelkih)

Vaš računalnik lahko vključuje kartico eSIM. eSIM je različica običajno uporabljene kartice SIM, ki jo je mogoče programirati in uporabiti za prenos različnih profilov izbranih ponudnikov.

Kartica eSIM omogoča, da se povežete v internet prek mobilne podatkovne povezave. Če uporabite eSIM, ne potrebujete kartice SIM svojega mobilnega operaterja, omogoča pa tudi hitro preklapljanje med mobilnimi operaterji in naročniškimi paketi. Uporabljate lahko na primer en naročniški paket za prenos podatkov za službene namene in drug paket pri drugem mobilnem operaterju za osebno uporabo. Če ste na poti, lahko poiščete mobilne operaterje, ki zagotavljajo naročniške pakete na tem območju in se povežete še na več mestih.

Kartice eSIM lahko uvedete na naslednje načine:

- Vgradnja čipa eSIM (eUICC). Prenosni računalnik v tem primeru deluje tako, kot pri uporabi dveh kartic SIM, ene kot eUICC in druge kot standardne mikro ali nano kartice SIM v predalčku za kartico SIM. Hkrati je lahko aktivna samo ena kartica SIM.
- Odstranljivo fizično kartico eSIM postavite na pladenj za kartico SIM, tako kot standardno mikro ali nano kartico SIM. V tem primeru kartica eSIM ni omejena na enega samega operaterja (fizična prazna kartica eSIM).

Za vzpostavitev internetne povezave z uporabo mobilnih podatkov morate dodati profil kartice eSIM. Če želite dodati profil, upravljati profile kartice SIM in se naučiti, kako se uporablja kartica eSIM, pojdite na spletno mesto <https://www.support.microsoft.com> in v iskalno polje vpišite `Uporaba kartice eSIM`.

Uporaba sistema GPS (samo pri nekaterih izdelkih)

Vaš računalnik je lahko opremljen s funkcijo Global Positioning System (GPS). Sateliti GPS sistemom, ki so opremljeni z napravo GPS, pošiljajo informacije o lokaciji, hitrosti in smeri.

Če želite omogočiti GPS, se prepričajte, da je v nastavitvah zasebnosti sistema Windows omogočena lokacija.

1. V opravilni vrstici izberite ikono **Iskanje**, v iskalno polje vnesite `lokacija`, nato pa izberite **Nastavitve zasebnosti lokacije**. Prepričajte se, da so lokacijske storitve omogočene.
2. Omogočite nastavitve lokacije, če še niso omogočene.

Uporaba brezžičnih naprav Bluetooth (samo pri nekaterih izdelkih)

Naprava Bluetooth zagotavlja brezžične komunikacije kratkega dosega, ki lahko nadomestijo kabelske povezave, tradicionalno uporabljene za povezovanje elektronskih naprav, in sicer:

- računalnikov (namiznih in prenosnih);
- telefonov (prenosnih, brezžičnih in pametnih);
- slikovnih naprav (tiskalnikov in kamer);
- zvočnih naprav (slušalk in zvočnikov);
- miške;
- zunanje tipkovnice.

Priključitev naprav Bluetooth

Preden lahko uporabite napravo Bluetooth, morate vzpostaviti povezavo Bluetooth.

1. V opravilni vrstici izberite ikono **Iskanja**, v iskalno polje vpišite `bluetooth`, nato pa izberite **Nastavitve za Bluetooth in druge naprave**.
2. Če funkcija **Bluetooth** še ni vklopljena, jo vklopite.
3. Izberite **Dodajte napravo**, nato pa v pogovornem oknu **Dodaj napravo** izberite **Bluetooth**.
4. Na seznamu izberite svojo napravo, nato pa upoštevajte zaslonska navodila.

 **OPOMBA:** Če naprava zahteva preverjanje pristnosti, se prikaže koda za seznanjanje. V napravi, ki jo dodajate, z upoštevanjem zaslonskih navodil preverite, ali se koda v vaši napravi ujema s kodo za seznanjanje. Za dodatne informacije preglejte dokumentacijo, priloženo napravi.

 **OPOMBA:** Če vaše naprave ni na seznamu, preverite, ali je funkcija Bluetooth v tej napravi vklopljena. Za nekatere naprave so lahko v veljavi dodatne zahteve; glejte dokumentacijo, priloženo napravi.

Uporaba tehnologije NFC za skupno rabo informacij (samo pri nekaterih izdelkih)

Vaš računalnik zagotavlja podporo za tehnologijo NFC (Near Field Communication), ki omogoča brezžično izmenjavo informacij med dvema napravama s tehnologijo NFC. Informacije se prenesejo iz območja dotika (antene) ene naprave v drugo. S tehnologijo NFC in podprtimi aplikacijami lahko delite spletne strani, prenašate kontaktne podatke, prenašate plačila in tiskate na tiskalnikih s podporo za NFC.

 **OPOMBA:** Če želite določiti območje dotika na svojem računalniku, glejte temo [Komponente na strani 4](#).

1. Preverite, ali je funkcija NFC omogočena.
 - a. V opravilni vrstici izberite ikono **Iskanje**, v iskalno polje vnesite `brezžično`, nato pa izberite **Vklopite ali izklopite brezžične naprave**.

- b. Preverite, ali je izbira za NFC nastavljena na **Vklopljeno**.
 2. Z napravo, ki podpira NFC, se dotaknite območja dotika NFC. Ko se napravi povežeta, boste morda zaslišali zvok.
-
-  **OPOMBA:** Če želite poiskati mesto antene na drugi napravi NFC, glejte navodila za napravo.
-
3. Za nadaljevanje upoštevajte katera koli navodila na zaslonu.

Vzpostavljanje povezave z žičnim omrežjem

Nekateri izdelki lahko dovolijo povezavo lokalnega omrežja (LAN), ki uporablja omrežni kabel. Kabel je naprodaj ločeno.

-  **OPOZORILO!** Da bi zmanjšali možnost električnega udara, požara ali poškodbe opreme, telefonskega kabla ne priključujte v omrežni priključek RJ-45.
-

Vzpostavljanje povezave s krajevnim omrežjem (LAN) (samo pri nekaterih izdelkih)

Uporabite povezavo LAN, da računalnik povežete neposredno z domačim usmerjevalnikom (namesto dela prek brezžične povezave) ali z obstoječim omrežjem na delovnem mestu.

Če želite priključiti omrežni kabel, uporabite spodnji postopek:

-  **OPOMBA:** V vašem računalniku je lahko omogočena funkcija, imenovana HP LAN-Wireless Protection. Ko vzpostavite neposredno povezavo z omrežjem LAN, zapre brezžično (Wi-Fi) povezavo ali povezavo WWAN. Za dodatne informacije o funkciji HP LAN-Wireless Protection glejte [Uporaba funkcije HP LAN-Wireless Protection \(samo pri nekaterih izdelkih\) na strani 24](#).
-

Če računalnik nima vrat RJ-45, za povezavo z omrežjem LAN potrebujete omrežni kabel in omrežni priključek ali dodatno združitevno napravo ali razširitveni izdelek.

1. Priključite omrežni kabel v omrežni priključek **(1)** na računalniku ali na dodatni združitevni ali razširitveni napravi.
2. Drugi konec kabla priključite v stensko omrežno vtičnico **(2)** ali usmerjevalnik.

-  **OPOMBA:** Če je na kablu vezje za dušenje elektromagnetnih motenj **(3)**, ki preprečuje motnje zaradi televizijskega in radijskega sprejema, povežite kabel tako, da je konec z vezjem usmerjen proti računalniku.
-

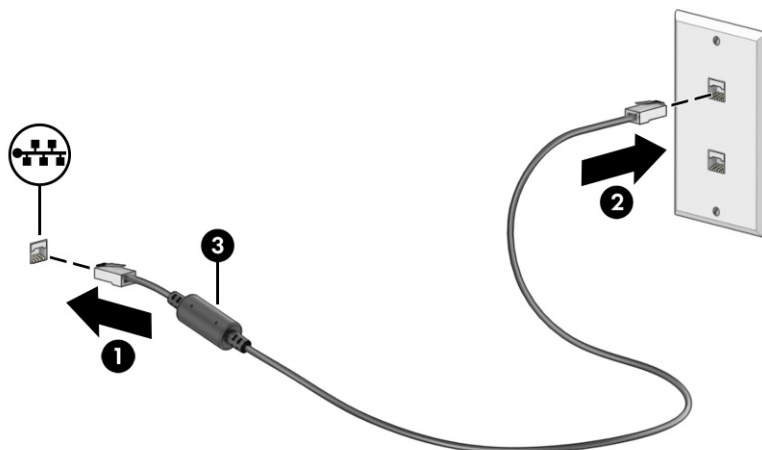

Uporaba funkcije HP LAN-Wireless Protection (samo pri nekaterih izdelkih)

V okolju LAN lahko nastavite funkcijo HP LAN-Wireless Protection tako, da ščiti omrežje LAN pred nepooblaščenim brezžičnim dostopom. Če je funkcija HP LAN-Wireless Protection omogočena, se povezava WLAN (Wi-Fi) ali WWAN izklopi, ko je računalnik neposredno povezan z omrežjem LAN.

Vklop in prilagajanje funkcije HP LAN-Wireless Protection:

1. Zaženite orodje Computer Setup (BIOS).
 - Računalniki ali tablični računalniki s tipkovnicami:
 - Vklopite ali znova zaženite računalnik; preden se prikaže logotip HP, pritisnite tipko **f10**, da zaženete orodje Computer Setup.
 - Tablični računalniki brez tipkovic:
 - Vklopite ali znova zaženite tablični računalnik, nato pa na kratko pridržite gumb za zmanjšanje glasnosti, da se prikaže zagonski meni. Tapnite **f10**, da odprete orodje Computer Setup.
2. Izberite **Advanced** (Napredno), nato pa izberite **Built-in Device Options** (Možnosti vgrajene naprave).
3. Izberite potrditveno polje za možnost **LAN/WLAN Auto Switching** (Samodejno preklapljanje med omrežjema LAN in WLAN), **LAN/WWAN Auto Switching** (Samodejno preklapljanje med omrežjema LAN in WWAN) ali obe, da izklopite povezave WLAN, WWAN ali oboje, ko imate vzpostavljeno povezavo z omrežjem LAN.
4. Če želite shraniti spremembe in zapreti orodje Computer Setup, izberite **Main** (Glavno), izberite **Save Changes and Exit** (Shrani spremembe in zapri), nato pa izberite **Yes** (Da).



OPOMBA: Če za označitev izbire uporabljate smerne tipke, morate pritisniti **enter**.

Spremembe začnejo veljati ob vnovičnem zagonu računalnika.

Uporaba funkcije HP MAC Address Pass Through (samo pri nekaterih izdelkih)

Funkcija »MAC Address Pass Through« omogoča prilagodljiv način za prepoznavanje računalnika in njegovih komunikacij v omrežjih. Ta sistemski naslov MAC omogoča edinstveno prepoznavanje tudi, če je računalnik povezan prek omrežnega vmesnika. Ta naslov je privzeto omogočen.

Za prilagoditev funkcije MAC Address Pass Through naredite naslednje:

1. Zaženite orodje Computer Setup (BIOS).
 - Računalniki ali tablični računalniki s tipkovnicami:
 - Vključite ali znova zaženite računalnik; ko se prikaže logotip HP, pritisnite tipko **F10**, da zaženete orodje Computer Setup.
 - Tablični računalniki brez tipkovic:
 - Vključite ali znova zaženite tablični računalnik, nato pa na kratko pridržite gumb za zmanjšanje glasnosti, da se prikaže zagonski meni. Tapnite **F10**, da odprete orodje Computer Setup.
2. Izberite **Advanced** (Dodatno), nato pa izberite **MAC Address Pass Through**.
3. V polju na desni strani možnosti **Host Based MAC Address** (Naslov MAC, ki temelji na gostitelju) izberite **System Address** (Sistemski naslov), da omogočite funkcijo MAC address Pass Through, ali **Custom Address** (Naslov po meri), da naslov prilagodite.
4. Če ste izbrali možnost Custom (Po meri), izberite **MAC ADDRESS** (Naslov MAC), vnesite prilagojen sistemski naslov MAC, nato pa pritisnite **enter**, da shranite naslov.
5. Izvedite eno od teh opravil:
 - Če ima računalnik vdelano povezavo LAN in želite uporabiti vdelani naslov MAC kot sistemski naslov MAC, izberite **Reuse Embedded LAN Address** (Znova uporabi vdelani naslov LAN).
 - Izberite **Main** (Glavno), izberite **Save Changes and Exit** (Shrani spremembe in zapri), nato pa izberite **Yes** (Da).



OPOMBA: Če za označitev izbire uporabljate smerne tipke, morate pritisniti **enter**.

Spremembe začnejo veljati ob vnovičnem zagonu računalnika.

4 Krmarjenje po zaslonu

Ovisno od modela vašega računalnika se lahko po zaslonu računalnika premikate tako, da uporabite enega ali več spodnjih načinov:

- poteze s prsti neposredno na računalniškem zaslonu;
- poteze s prsti na sledilni tablici;
- dodatna tipkovnica ali miška (naprodaj ločeno);
- zaslonska tipkovnica;
- kazalna palica.

Uporaba potez na sledilni ploščici in zaslonu na dotik

S sledilno ploščico lahko krmarite po zaslonu računalnika in nadzirate kazalec z enostavnimi potezami s prsti. Levi in desni gumb sledilne tablice lahko uporabljate na enak način kot ustrezna gumba zunanje miške.

Če želite krmariti po zaslonu na dotik (samo pri nekaterih izdelkih), se z uporabo potez, opisanih v tem poglavju, neposredno dotaknite zaslona. Za prilagoditev potez in ogled videoposnetkov njihovega delovanja v opravilni vrstici izberite ikono **Iskanje**, v iskalnem polju vnesite **nadzorna ploščica**, izberite **Nadzorna ploščica**, nato pa izberite **Strojna oprema in zvok**. Pod možnostjo **Naprave in tiskalniki** izberite **Miška**.

Nekateri izdelki imajo natančno sledilno tablico, ki zagotavlja izboljšano delovanje potez. Če želite ugotoviti, ali imate natančno sledilno ploščico, in potrebujete dodatne informacije, sledite naslednjim korakom:

- Izberite gumb **Start**, izberite **Nastavitve**, izberite **Bluetooth in naprave**, nato pa izberite **Sledilna ploščica**.

 **OPOMBA:** Če ni navedeno drugače, lahko uporabljate poteze na sledilni ploščici in na zaslonu na dotik.

Tap

Postavite kazalec na element na zaslonu, nato pa z enim prstom tapnite območje sledilne tablice ali zaslon na dotik, da izberete element. Če element tapnete dvakrat, ga odprete.



Povečava/pomanjšava z razmikanjem/približevanjem dveh prstov

Povečava/pomanjšava z dotikom dveh prstov omogoča povečavo in pomanjšavo slik ali besedila.

- Če želite pomanjšati element, na območju sledilne tablice ali zaslona na dotik držite dva prsta narazen, nato pa ju povlecite skupaj.
- Če želite povečati element, na območju sledilne tablice ali zaslona na dotik držite dva prsta skupaj, nato pa ju razmaknite.

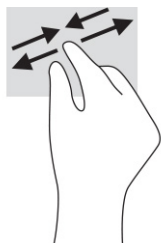

Dvoprstno drsenje (na sledilni tablici in natančni sledilni tablici)

Položite dva prsta nekoliko razmaknjena na območje sledilne tablice, nato pa z njima drsite gor, dol, levo oziroma desno za pomik na strani ali sliki navzgor, navzdol ali vstran.

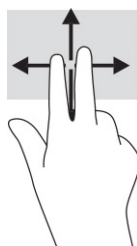

Dvoprstni tap (na sledilni tablici in natančni sledilni tablici)

Z dvema prstoma tapnite območje sledilne tablice, da odprete meni z možnostmi za izbrani element.



OPOMBA: Dvoprstni tap je enak kliku z desno tipko miške.



Triprstni tap (na sledilni tablici in natančni sledilni tablici)

Triprstni dotik privzeto odpre iskalno polje. Potezo izvedete tako, da s tremi prsti tapnete območje sledilne tablice.

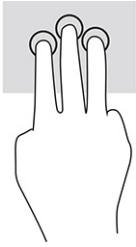

Če želite spremeniti funkcijo te poteze na natančni sledilni ploščici, izberite gumb za **Začetni meni**, izberite **Nastavitve**, izberite **Bluetooth in naprave**, nato pa **Sledilna tablica**. V razdelku **Triprstne poteze** v polju **Tap** izberite nastavev poteze.

Štiriprstni tap (na sledilni tablici in natančni sledilni tablici)

Privzeto s štiriprstnim tapom odprete središče za opravila. Potezo izvedete tako, da s štirimi prsti tapnete območje sledilne tablice.

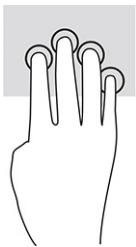

Če želite spremeniti funkcijo te poteze na natančni sledilni ploščici, izberite gumb za **Začetni meni**, izberite **Nastavitve**, izberite **Bluetooth in naprave**, nato pa **Sledilna tablica**. V razdelku **Štiriprstne poteze** v polju **Tap** izberite nastavev poteze.

Triprstno podrsanje (na sledilni tablici in natančni sledilni tablici)

Privzeto s triprstnim podrsanjem preklopite med odprtimi aplikacijami in namizjem:

- če želite prikazati vsa odprta okna, s tremi prsti podrsajte stran od sebe;
- če želite prikazati namizje, s tremi prsti podrsajte proti sebi;
- če želite preklopiti med odprtimi okni, s tremi prsti podrsajte v levo ali desno.

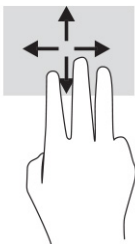

Če želite spremeniti funkcijo te poteze na natančni sledilni ploščici, izberite gumb za **Začetni meni**, izberite **Nastavitve**, izberite **Bluetooth in naprave**, nato pa **Sledilna tablica**. V razdelku **Triprstne poteze** v polju **Podrsanje** izberite nastavev poteze.

Štiriprstno podrsanje (na natančni sledilni tablici)

Privzeto s štiriprstnim podrsanjem preklopite med odprtimi namizji:

- če želite prikazati vsa odprta okna, s štirimi prsti podrsajte stran od sebe;

- če želite prikazati namizje, s štirimi prsti podrsajte proti sebi;
- če želite preklopiti med namizji, s štirimi prsti podrsajte v levo ali desno.

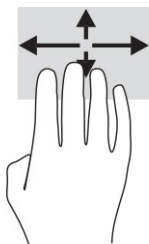

Če želite spremeniti funkcijo te poteze, izberite gumb **Začetni meni** ter nato izberite še **Nastavitve**, **Bluetooth in naprave** in **Sledilna tablica**. Pod možnostjo **Štiriprstne poteze** v polju **Podrsanje** izberite nastavitvev poteze.

Enoprstno drsenje (na zaslonu na dotik)

Enoprstno drsenje omogoča obračanje seznamov in strani ali pomikanje po njih ali premikanje predmeta.

- Kazalec na zaslonu premikate tako, da s prstom drsite v smeri, v katero se želite premakniti.
- Če želite premakniti predmet, ga pritisnite s prstom in pridržite, nato pa povlecite prst, da predmet premaknete.

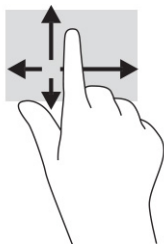

Uporaba dodatne tipkovnice ali miške

Z dodatno tipkovnico ali miško lahko vnašate, izbirate elemente, se pomikate in izvajate enake funkcije kot s potezami s prsti. Tipkovnica omogoča tudi izvajanje posebnih funkcij z ukaznimi in bližnjičnimi tipkami.

Uporaba zaslonske tipkovnice (samo pri nekaterih izdelkih)

Ta navodila vam pomagajo uporabljati zaslonsko tipkovnico.

Tipkovnico na zaslonu lahko prikažete na več načinov:

1. V opravilni vrstici izberite ikono **Iskanja**, v iskalno polje vpišite `zaslonska tipkovnica`, nato pa izberite **Zaslonska tipkovnica**.
- ali -
2. Pritisnite tipko Windows + `ctrl+o`.



OPOMBA: Nad zaslonsko tipkovnico bodo morda prikazane predlagane besede. Besedo izberete tako, da se je dotaknete.

 **OPOMBA:** Ukazne in bližnjične tipke se ne prikažejo na zaslonski tipkovnici in ne delujejo na njej.

5 Zabavne funkcije

Svoj računalnik HP lahko uporabljate za delo ali zabavo. Omogoča komuniciranje prek kamere, urejanje zvoka in videa ali priključitev zunanjih naprav, na primer projektorja, monitorja, televizorja ali zvočnikov.

Če si želite ogledati, kje v računalniku so funkcije za zvok, video in kamero, glejte [Komponente na strani 4](#).

Uporaba kamere (samo pri nekaterih izdelkih)

Vaš računalnik je opremljen z eno ali več kamerami, ki omogočajo povezovanje z drugimi osebami z namenom opravljanja dela ali igranja iger. Večina kamer omogoča videoklepet, snemanje videoposnetkov in zajemanje fotografij. Kamere so lahko na sprednji ali zadnji strani.

Če želite ugotoviti, katero kamero ali kamere vključuje vaš izdelek, glejte temo [Komponente na strani 4](#). Za uporabo kamere v opravilni vrstici izberite ikono **Iskanje**, v iskalnem polju vnesite `kamera`, nato pa izberite **Kamera**. Nekatere kamere nudijo tudi zmožnosti HD (visoka ločljivost), aplikacije za igranje iger ali programsko opremo za prepoznavanje obrazov, na primer Windows Hello. Za podrobnosti o uporabi funkcije Windows Hello glejte temo [Varnost na strani 45](#).

Zasebnost med uporabo računalnika lahko povečate tako, da prekrijete objektiv s pokrovom kamere za zaščito zasebnosti. Privzeto je leča kamere odkrita, vendar lahko povlečete pokrovček kamere za zaščito zasebnosti, da blokirate njen pogled. Če želite uporabiti kamero, potisnite pokrovček kamere za zaščito zasebnosti v nasprotni smeri, da odkrijete lečo.

Uporaba zvoka

Prenesete lahko glasbene datoteke in jih poslušate, pretakate zvočne vsebine iz spleta (tudi radijske), snemate zvok ali urejate zvok in video ter tako ustvarjate večpredstavnostne vsebine. V računalniku lahko tudi predvajate glasbene CD-je (pri določenih izdelkih) ali za predvajanje CD-jev priključite zunanji optični pogon.

Za še večji užitek ob poslušanju priključite slušalke ali zvočnike.

Priključitev zvočnikov

Žične zvočnike lahko priključite v računalnik prek vrat USB ali kombiniranega priključka za izhod zvoka (slušalke)/vhod zvoka (mikrofon) na računalniku ali priklopni postaji.

Če želite v računalnik priključiti brezžične zvočnike, upoštevajte navodila proizvajalca naprave. Če želite v računalnik priključiti zvočnike visoke ločljivosti, glejte temo [Nastavitev zvoka HDMI na strani 35](#). Preden priključite zvočnike, zmanjšajte glasnost.

Priključitev slušalk

V kombinirani priključek za izhod zvoka (slušalke)/vhod zvoka (mikrofon) na računalniku lahko priključite žične slušalke.

⚠ OPOZORILO! Preden si nadenete slušalke, ušesne slušalke ali slušalke z mikrofonom, zmanjšajte glasnost, da zmanjšate tveganje poškodb. Za dodatne informacije o varnosti glejte *Upravna, varnostna in okoljevarstvena obvestila*.

Za dostop do tega vodnika naredite naslednje:

- V opravilni vrstici izberite ikono **Iskanje**, v iskalnem polju vnesite `HP Documentation`, nato pa izberite **HP Documentation**.

Če želite v računalnik priključiti brezžične slušalke, upoštevajte navodila proizvajalca naprave.

Priključitev slušalk z mikrofonom

Slušalke lahko priključite v kombinirani priključek za izhod zvoka (slušalke)/vhod zvoka (mikrofon) na računalniku.

Samostojni mikrofon lahko priključite v vrata USB. Glejte navodila proizvajalca.

- ⚠ **OPOZORILO!** Preden si nadenete slušalke, ušesne slušalke ali slušalke z mikrofonom, zmanjšajte glasnost, da zmanjšate tveganje poškodb. Za dodatne informacije o varnosti glejte *Upravna, varnostna in okoljevarstvena obvestila*.

Za dostop do tega vodnika naredite naslednje:

- V opravilni vrstici izberite ikono **Iskanje**, v iskalnem polju vnesite `HP Documentation`, nato pa izberite **HP Documentation**.

Slušalke, ki imajo mikrofon, se imenujejo slušalke z mikrofonom. V kombinirani priključek za izhod zvoka (slušalke)/vhod zvoka (mikrofon) na računalniku lahko priključite žične slušalke z mikrofonom.

Če želite v računalnik priključiti brezžične slušalke z mikrofonom, upoštevajte navodila proizvajalca naprave.

Uporaba nastavitve zvoka

Z nastavitvami zvoka lahko prilagodite sistemsko glasnost, spremenite sistemske zvoke ali upravljate zvočne naprave.

Ogled ali spreminjanje nastavitve zvoka

Nastavitve zvoka si oglejte ali spremenite z upoštevanjem spodnjih navodil.

- V opravilni vrstici izberite ikono **Iskanje**, v iskalnem polju vnesite `nadzorna plošča`, izberite **Nadzorna plošča**, izberite **Strojna oprema in zvok**, nato pa izberite **Zvok**.

Uporaba nadzorne plošče za ogled in upravljanje nastavitve zvoka

Nastavitve zvoka si lahko ogledate ali jih spremenite s pomočjo nadzorne plošče za zvok.

Vaš računalnik ima lahko izboljššan zvočni sistem Bang & Olufsen, DTS, Beats audio ali sistem drugega proizvajalca. Zato lahko vaš računalnik vključuje napredne zvočne funkcije, ki jih lahko nadzorujete s pomočjo nadzorne plošče za zvok, specifične za vaš zvočni sistem.

Na nadzorni plošči za zvok si lahko ogledate in upravljate nastavitve zvoka.

- V opravilni vrstici izberite ikono **Iskanje**, v iskalnem polju vnesite `nadzorna plošča`, izberite **Nadzorna plošča**, izberite **Strojna oprema in zvok** in **Zvok**, nato pa izberite nadzorno ploščo za zvok, specifično za vaš sistem.

Uporaba videa

Vaš računalnik je zmogljiva videonaprava, ki omogoča ogled pretočnih videoposnetkov s priljubljenih spletnih mest in prenos videoposnetkov in filmov za ogled v računalniku, ko niste povezani z omrežjem.

Za večji užitek ob gledanju priključite zunanji monitor, projektor ali televizor v ena od vrat za videosignal na računalniku.

 **POMEMBNO:** Zunanja naprava mora biti priključena v prava vrata na računalniku s pravim kablom. Upoštevajte navodila proizvajalca naprave.

Informacije o uporabi videofunkcij najdete v aplikaciji HP Support Assistant.

Priključitev naprave Thunderbolt s kablom USB Type-C

Če si želite v zunanji napravi Thunderbolt ogledati videoposnetek ali prikaz visoke ločljivosti, naredite naslednje.

 **OPOMBA:** Za priključitev naprave USB Type-C Thunderbolt v računalnik potrebujete kabel USB Type-C, ki je na prodaj ločeno.

Priključite napravo Thunderbolt v skladu z naslednjimi navodili:

1. En konec kabla USB Type-C priključite v vrata USB Type-C Thunderbolt na računalniku.

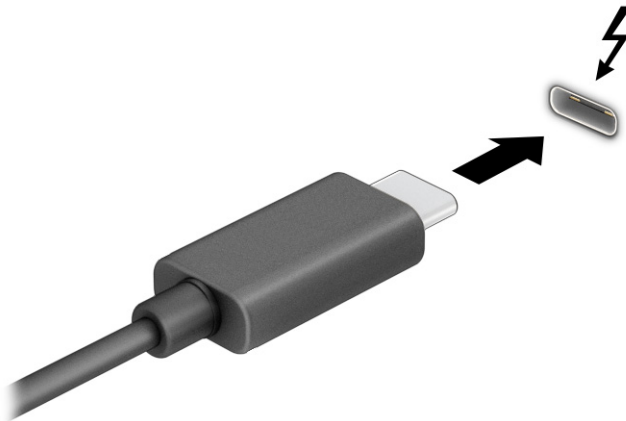

2. Drugi konec kabla priključite v zunanjo napravo Thunderbolt.
3. Za preklapljanje med naslednjimi stanji prikaza pritisnite **f1**:
 - **Samo zaslon računalnika:** ogled zaslonske slike le na računalniku.
 - **Podvoji:** ogled zaslonske slike na računalniku in zunanji napravi hkrati.
 - **Razširi:** ogled razširjene zaslonske slike na računalniku in zunanji napravi hkrati.
 - **Samo drug zaslon:** ogled zaslonske slike le na zunanji napravi.

Z vsakim pritiskom tipke **f1** se stanje prikaza spremeni.

 **OPOMBA:** Za najboljše rezultate, še posebej, če uporabljate možnost **Razširi**, povečajte ločljivost zaslona zunanje naprave, kot je opisano. Izberite gumb **Začetni meni**, izberite **Nastavitve**, izberite **Sistem**, nato pa izberite **Zaslon**. Pri možnosti **Prilagoditev velikosti in postavitev** izberite ustrezno ločljivost, nato pa izberite **Ohrani spremembe**.

Priključitev video naprav s kablom HDMI

HDMI je edini video vmesnik, ki podpira video in zvok visoke ločljivosti.

Priključitev televizorja ali monitorja visoke ločljivosti s kablom HDMI

Če želite videti zaslonsko sliko računalnika na televizorju ali monitorju visoke ločljivosti, priključite napravo visoke ločljivosti v skladu z navodili.

 **OPOMBA:** Za priključitev naprave HDMI v računalnik potrebujete kabel HDMI, ki je na prodaj ločeno.

1. En konec kabla HDMI priključite v vrata HDMI na računalniku.

 **OPOMBA:** Oblike vrat HDMI so odvisne od izdelka.

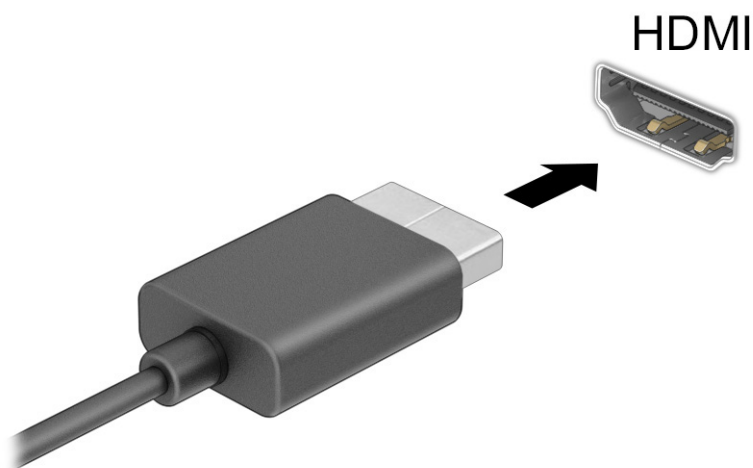

2. Drugi konec kabla priključite v televizor ali monitor visoke ločljivosti.
3. Za preklapljanje med naslednjimi stanji prikaza pritisnite **f1**:
 - **Samo zaslon računalnika:** ogled zaslonske slike le na računalniku.
 - **Podvoji:** ogled zaslonske slike na računalniku in zunanji napravi hkrati.
 - **Razširi:** ogled razširjene zaslonske slike na računalniku in zunanji napravi hkrati.
 - **Samo drug zaslon:** ogled zaslonske slike le na zunanji napravi.

Z vsakim pritiskom tipke **f1** se stanje prikaza spremeni.

 **OPOMBA:** Za najboljše rezultate, še posebej, če uporabljate možnost **Razširi**, povečajte ločljivost zaslona zunanje naprave, kot je opisano. Izberite gumb **Začetni meni**, izberite **Nastavitve**, izberite

Sistem, nato pa izberite **Zaslon**. Pri možnosti **Prilagoditev velikosti in postavitev** izberite ustrezno ločljivost, nato pa izberite **Ohrani spremembe**.

Nastavitev zvoka HDMI

Zvok HDMI nastavite z upoštevanjem spodnjih navodil.

Vklop zvoka HDMI

Ko povežete televizor HDMI z računalnikom, lahko vklopite zvok HDMI.

1. V območju za obvestila na skrajni desni strani opravilne vrstice z desno tipko kliknite **Zvočniki**, nato pa izberite **Nastavitve zvoka**.
2. Izberite **Več nastavitev zvoka**.
3. V zavihku **Predvajanje** izberite **Digitalni zvok (HDMI)**.
4. Izberite **Nastavi privzeto** in nato izberite **V redu**.

Izklop zvoka HDMI

Če želite zvok preklopiti nazaj na zvočnike računalnika, sledite naslednjim navodilom.

1. V območju za obvestila na skrajni desni strani opravilne vrstice z desno tipko kliknite **Zvočniki**, nato pa izberite **Nastavitve zvoka**.
2. Izberite **Več nastavitev zvoka**.
3. V zavihku **Predvajanje** izberite **Zvočniki**.
4. Izberite **Nastavi privzeto** in nato izberite **V redu**.

Odkrivanje in priključitev žičnih zaslonov s tehnologijo MultiStream Transport

MultiStream Transport (MST) omogoča, da v računalnik priključite več žičnih zaslonov, ki jih priključite v vrata VGA ali priključke DisplayPort na računalniku in tudi v vrata VGA ali priključke DisplayPort v zvezdišču ali zunanji priklopni postaji.

Priključitev lahko izvedete na več načinov, odvisno od vrste grafične kartice, nameščene v računalniku, in od tega, ali ima vaš računalnik vgrajeno zvezdišče. Če želite ugotoviti, katera strojna oprema je nameščena v računalniku, zaženite aplikacijo **Upravitelj naprav**.

Priključitev zaslonov v računalnike z grafično kartico NVIDIA (z dodatnim zvezdiščem)

Če želite konfigurirati več naprav za prikazovanje, sledite naslednjim korakom.



OPOMBA: Prek krmilnika grafične kartice NVIDIA® in dodatnega zvezdišča lahko priključite do štiri zunanje naprave za prikazovanje.

1. Zunanje zvezdišče (naprodaj ločeno) priključite v priključek DisplayPort (DP) na računalniku s kablom DP-DP (naprodaj ločeno). Prepričajte se, da je napajalni prilagojevalnik zvezdišča priključen v omrežno napajanje.
2. Zunanje naprave za prikazovanje priključite v vrata VGA ali priključke DisplayPort v zvezdišču.

3. Če si želite ogledati vse povezane zaslonske naprave, izberite ikono **Iskanja** v opravilni vrstici in vnesite `upravitelj naprav`, nato pa izberite aplikacijo **Upravitelj naprav**. Če niso prikazani vsi priključeni zasloni, preverite, ali je posamezna naprava priključena v prava vrata v zvezdišču.



OPOMBA: Možnosti več zaslonov vključujejo izbiro **Podvoji**, ki preslika zaslon računalnika na vse omogočene zaslonske naprave, ali **Razširi**, ki zaslon računalnika razširi na vseh omogočenih zaslonskih napravah.

Priključitev zaslonov na računalnike z grafično kartico Intel (z dodatnim zvezdiščem)

Če želite konfigurirati več naprav za prikazovanje, sledite naslednjim korakom.



OPOMBA: Z grafično kartico Intel in dodatnim zvezdiščem lahko povežete do tri naprave za prikazovanje.

1. Zunanje zvezdišče (naprodaj ločeno) priključite v priključek DisplayPort na računalniku s kablom DP-DP (naprodaj ločeno). Prepričajte se, da je napajalni prilagojevalnik zvezdišča priključen v omrežno napajanje.
2. Zunanje naprave za prikazovanje priključite v vrata VGA ali priključke DisplayPort v zvezdišču.
3. Ko sistem Windows zazna, da je monitor priključen v zvezdišče DisplayPort, se prikaže pogovorno okno **DisplayPort Topology Notification** (Obvestilo o topologiji DisplayPort). Izberite ustrezne možnosti za konfiguracijo zaslonov. Možnosti več zaslonov vključujejo **Podvoji**, ki preslika zaslon računalnika na vse omogočene zaslonske naprave, ali **Razširi**, ki razširi zaslon računalnika na vse omogočene naprave za prikazovanje.



OPOMBA: Če se pogovorno okno ne prikaže, preverite, ali je posamezna zunanja zaslonska naprava priključena v prava vrata v zvezdišču. Izberite gumb za **Začetni meni**, izberite **Nastavitve**, izberite **System**, nato pa **Zaslon**. Pri možnosti **Prilagoditev velikosti in postavitev** izberite ustrezno ločljivost, nato pa izberite **Ohrani spremembe**.

Priključitev zaslonov na računalnike z grafično kartico Intel (z vgrajenim zvezdiščem)

Če želite konfigurirati več naprav za prikazovanje, sledite naslednjim korakom.

Z notranjim zvezdiščem in grafično kartico Intel lahko povežete največ tri naprave za prikazovanje z naslednjo konfiguracijo:

- dva monitorja DisplayPort 1920 × 1200, priključena v računalnik, in en monitor VGA 1920 × 1200, priključen v dodatno priklopno postajo
 - en monitor DisplayPort 2560 × 1600, priključen v računalnik, in en monitor VGA 1920 × 1200, priključen v dodatno priklopno postajo
1. Zunanje naprave za prikazovanje priključite v vrata VGA ali v priključke DisplayPort na podstavku računalnika ali priklopni postaji.
 2. Ko sistem Windows zazna, da je monitor priključen v zvezdišče DisplayPort, se prikaže pogovorno okno **DisplayPort Topology Notification** (Obvestilo o topologiji DisplayPort). Izberite ustrezne možnosti za konfiguracijo zaslonov. Možnosti več zaslonov vključujejo **Podvoji**, ki preslika zaslon računalnika na vse omogočene zaslonske naprave, ali **Razširi**, ki razširi zaslon računalnika na vse omogočene naprave za prikazovanje.



OPOMBA: Če se pogovorno okno ne prikaže, preverite, ali je posamezna zunanja zaslonska naprava priključena v prava vrata v zvezdišču. Izberite gumb za **Začetni meni**, izberite **Nastavitve**,

izberite **Sistem**, nato pa **Zaslon**. Pri možnosti **Prilagoditev velikosti in postavitev** izberite ustrezno ločljivost, nato pa izberite **Ohrani spremembe**.

Odkrivanje brezžičnih zaslonov, združljivih s tehnologijo Miracast, in povezovanje z njimi (samo pri nekaterih izdelkih)

Če želite odkriti brezžične zaslone, združljive s standardom Miracast[®], in se povezati z njimi, ne da bi zapustili trenutne aplikacije, sledite naslednjim korakom.

 **OPOMBA:** Če želite preveriti, katere vrste zaslon imate (združljiv s standardom Miracast ali Intel WiDi), glejte dokumentacijo, ki ste jo prejeli s televizorjem ali sekundarnim zaslonom.

Če želite odkriti brezžične zaslone, združljive s standardom Miracast, in se povezati z njimi, ne da bi zapustili trenutni program, sledite naslednjim korakom.

- V opravilni vrstici izberite ikono **Iskanje**, v iskalnem polju vnesite `projiciranje`, nato pa izberite **Vzpostavi povezavo z brezžičnim zaslonom**. Izberite **Poveži** in nato sledite navodilom na zaslonu.

Odkrivanje zaslonov s potrdilom Intel WiDi in povezovanje z njimi (samo pri nekaterih izdelkih Intel)

Intel WiDi lahko uporabite za brezžično projiciranje posameznih datotek, kot so fotografije, glasba ali videoposnetki, ali za podvojitev celotnega zaslona računalnika na televizorju ali sekundarni prikazovalni napravi.

Intel WiDi, vrhunski rešitev Miracast, omogoča preprosto in brezhibno seznanitev sekundarne prikazovalne naprave, omogoča podvajanje celotnega zaslona in izboljša hitrost, kakovost ter spreminjanje merila.

Priključitev zaslonov s potrdilom Intel WiDi

Če se želite povezati z zasloni, ki imajo potrdilo Intel WiDi, sledite naslednjim korakom.

- V opravilni vrstici izberite ikono **Iskanje**, v iskalnem polju vnesite `projiciranje`, nato pa izberite **Vzpostavi povezavo z brezžičnim zaslonom**. Izberite **Poveži** in nato sledite navodilom na zaslonu.

Odpiranje Intel WiDi

Če želite odpreti Intel WiDi, sledite naslednjim korakom.

- V opravilni vrstici izberite ikono **Iskanje**, v iskalnem polju vnesite `Intel WiDi`, nato pa izberite **Intel WiDi**.

Uporaba prenosa podatkov

Vaš računalnik je zmogljiva naprava za zabavo, ki omogoča prenos fotografij, videoposnetkov in filmov iz naprav USB za ogled na vašem računalniku.

Za še večji užitek ob gledanju uporabite enega od priključkov USB Type-C na računalniku, v katerega priključite napravo USB, na primer mobilni telefon, kamero, sledilec aktivnosti ali pametno uro, in datoteke prenesite v računalnik.

 **POMEMBNO:** Zunanja naprava mora biti priključena v prava vrata na računalniku s pravim kablom. Upoštevajte navodila proizvajalca naprave.

Informacije o uporabi funkcij USB Type-C najdete v aplikaciji HP Support Assistant.

Priključitev naprav v vrata USB Type-C (samo pri nekaterih izdelkih)

Za priključitev naprav v vrata USB Type-C sledite naslednjim korakom.

 **OPOMBA:** Za priključitev naprave USB Type-C v računalnik potrebujete kabel USB Type-C, ki je na prodaj ločeno.

1. En konec kabla USB Type-C priključite v vrata USB Type-C na računalniku.

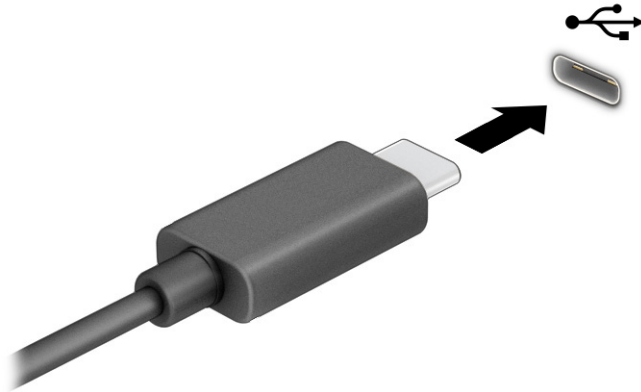

2. Drugi konec kabla priključite v zunanjo napravo.

6 Upravljanje napajanja

Računalnik lahko deluje z akumulatorskim ali zunanjim napajanjem. Če se računalnik napaja iz akumulatorja in zunanji napajalni vir ni na voljo za polnjenje akumulatorja, morate nadzorovati naplnjenost akumulatorja in zmanjšati njegovo porabo.

Nekatere funkcije za upravljanje porabe, ki so opisane v tem poglavju, morda niso na voljo v vašem računalniku.

Uporaba stanja spanja ali mirovanja

Sistem Windows ima dve stanji varčevanja z energijo: spanje in mirovanje.

- **Spanje** – stanje spanja se samodejno vzpostavi po obdobju nedejavnosti. Vaše delo je na voljo v pomnilniku, zato lahko z njim hitro spet nadaljujete. V stanje spanja lahko preklopite tudi ročno. Glede na vaš model računalnika lahko stanje spanja zagotavlja tudi podporo za sodobni način pripravljenosti. Ta način ohrani nekaj notranjih operacij in omogoča, da računalnik v načinu spanja prejema spletna obvestila, na primer e-poštna sporočila. Za dodatne informacije glejte temo [Preklop v stanje spanja in iz njega na strani 39](#).
- **Mirovanje** – stanje mirovanja se samodejno vklopi, če je akumulator skoraj povsem prazen ali če je bil računalnik dlje časa v stanju spanja. V stanju mirovanja se vaše delo shrani v datoteko mirovanja, računalnik pa se zaustavi. V stanje mirovanja lahko preklopite tudi ročno. Za dodatne informacije glejte temo [Preklop v stanje mirovanja in iz njega \(samo pri nekaterih izdelkih\) na strani 40](#).

 **POMEMBNO:** Ko je računalnik v stanju spanja, obstaja več znanih ranljivih točk. Če želite nepooblaščenim uporabnikom preprečiti dostop do podatkov v računalniku, tudi šifriranih, HP priporoča, da preklopite v stanje mirovanja namesto v način spanja vsakič, ko niste fizično ob računalniku. To je še posebej pomembno, ko potujete z računalnikom.

 **POMEMBNO:** Da preprečite morebitno nižjo kakovost zvoka in videa, izgubo predvajanja zvoka ali videa ali izgubo podatkov, ne preklopite v stanje spanja medtem, ko računalnik bere z diska ali zunanje pomnilniške kartice oziroma zapisuje nanjo.

Preklop v stanje spanja in iz njega

V stanje spanja lahko preklopite na več načinov:

- izberite gumb za **Začetni meni**, izberite ikono **Napajanje**, nato pa izberite **Spanje**;
- zaprite zaslon (samo pri nekaterih izdelkih);
- pritisnite bližnjično tipko za spanje (samo pri nekaterih izdelkih); na primer **fn+f1** ali **fn+f12**.
- na kratko pritisnite gumb za vklop/izklop (samo pri nekaterih izdelkih);

Iz stanja spanja lahko preklopite na naslednje načine:

- na kratko pritisnite gumb za vklop/izklop;
- če je računalnik zaprt, dvignite zaslon (samo pri nekaterih izdelkih);
- pritisnite tipko na tipkovnici (samo pri nekaterih izdelkih);

- dotaknite se sledilne tablice (samo pri nekaterih izdelkih).

Ko računalnik preklopi iz načina spanja, se vaše delo vrne na zaslon.

 **POMEMBNO:** Če ste nastavili geslo za izhod iz načina spanja, morate vnesti geslo za Windows, da se vaše delo vrne na zaslon.

Preklop v stanje mirovanja in iz njega (samo pri nekaterih izdelkih)

Z možnostmi porabe energije lahko omogočite mirovanje, ki ga vzpostavi uporabnik, in spreminjate druge nastavitve porabe energije in časovnih izklopov.

1. V pravilni vrstici izberite ikono **Iskanje**, v iskalnem polju vnesite `napajanje`, nato pa izberite **Izbira načrta porabe energije**.
2. V levem podoknu izberite **Izberi funkcijo stikal za vklop** (besedilo je odvisno od izdelka).
3. Odvisno od izdelka lahko omogočite stanje mirovanja za napajanje iz akumulatorja ali zunanje napajanje na naslednje načine:
 - **Stikalo za vklop/izklop** – pod možnostjo **Nastavitve gumbov za napajanje in spanje ter pokrova** (besedilo se lahko razlikuje glede na izdelek) izberite **Ob pritisku na gumb za napajanje**, nato pa izberite **Mirovanje**.
 - **Gumb za spanje** (samo pri nekaterih izdelkih) – pod možnostjo **Nastavitve gumbov za napajanje in spanje ter pokrova** (besedilo se lahko razlikuje glede na izdelek) izberite **Ob pritisku na gumb za spanje**, nato pa izberite **Mirovanje**.
 - **Pokrov** (samo pri nekaterih izdelkih) – pod možnostjo **Nastavitve gumbov za napajanje in spanje ter pokrova** (besedilo se lahko razlikuje glede na izdelek) izberite **Ob zapiranju pokrova**, nato pa izberite **Mirovanje**.
 - **Meni Napajanje** – izberite **Spreminjanje nastavitvev, ki trenutno niso na voljo**, nato pa pod možnostjo **Nastavitve zaustavitve** izberite potrditveno polje možnosti **Mirovanje**.

Meni »Napajanje« lahko odprete tako, da izberete gumb **Začetni meni**.

4. Izberite **Shrani spremembe**.

Za preklop v mirovanje uporabite način, ki ste ga omogočili v 3. koraku.

Za preklop iz stanja mirovanja na kratko pritisnite gumb za vklop/izklop.

 **POMEMBNO:** Če ste nastavili geslo za izhod iz stanja mirovanja, morate vnesti geslo za Windows, da se vaše delo vrne na zaslon.

Zaustavitev (izklop) računalnika

Ukaz za zaustavitev zapre vse odprte programe, vključno z operacijskim sistemom, nato pa izklopi zaslon in računalnik. Če računalnika dalj časa ne boste uporabljali in ga boste odklopili iz zunanjega napajanja, ga zaustavite.

 **POMEMBNO:** Neshranjeni podatki bodo pri zaustavitvi računalnika izgubljeni. Preden računalnik izklopite, se prepričajte, da ste shranili svoje delo.

Priporočeno je, da uporabite ukaz sistema Windows za zaustavitev.

 **OPOMBA:** Če je računalnik v stanju spanja ali mirovanja, morate to stanje najprej prekiniti, tako da na kratko pritisnete gumb za vklop/izklop.



1. Shranite svoje delo in zaprite vse odprte programe.
2. Izberite gumb za **Začetni meni**, izberite ikono **Napajanje**, nato pa izberite **Zaustavitev sistema**.

Če se računalnik ne odziva in ne morete uporabiti prej omenjenih postopkov za zaustavitev, poskusite uporabiti naslednje postopke za zaustavitev v sili v naslednjem vrstnem redu:

- Pritisnite **ctrl+alt+delete**, izberite ikono **Napajanje**, nato pa izberite **Zaustavitev sistema**.
- Pritisnite gumb za vklop/izklop in ga pridržite vsaj štiri sekunde.
- Če ima računalnik izmenljiv akumulator (samo pri nekaterih izdelkih), računalnik odklopite iz zunanje napajanja, nato pa odstranite akumulator.

Ikona za porabo

Ikona napajanja je prikazana v opravljeni vrstici sistema Windows. Ikona napajanja omogoča hiter dostop do nastavitve napajanja in preverjanje napolnjenosti akumulatorja.

- Za prikaz odstotne vrednosti preostale napolnjenosti akumulatorja premaknite kazalec prek ikone **Napajanja** .
- Za ogled nastavitve napajanja z desno tipko miške kliknite ikono **Napajanja** , nato pa izberite **Nastavitve napajanja in stanja spanja**.

Različne ikone napajanja prikazujejo, ali računalnik deluje z napajanjem iz akumulatorja ali zunanjim napajanjem. Če postavite kazalec miške na ikono, se prikaže sporočilo, če je akumulator dosegel nizko ali kritično stanje.

Napajanje iz akumulatorja

Ko je v računalniku napolnjen akumulator in ni priključen na zunanje napajanje, računalnik deluje na napajanje iz akumulatorja. Ko je računalnik izklopljen in izključen iz zunanjega napajanja, se akumulator počasi prazni. Računalnik prikaže sporočilo, ko akumulator doseže stopnjo praznega akumulatorja oziroma je skoraj povsem prazen.

 **OPOZORILO!** Morebitne varnostne težave lahko zmanjšate tako, da s tem računalnikom uporabljate samo akumulator, ki ste ga dobili z računalnikom, nadomestni HP-jev akumulator ali združljiv HP-jev akumulator, ki ga kupite ločeno.

Življenjska doba akumulatorja računalnika se lahko razlikuje glede na nastavitve za upravljanje porabe, programe, ki se izvajajo v računalniku, svetlost zaslona, zunanje naprave, povezane z računalnikom, in druge dejavnike.

 **OPOMBA:** Nekateri računalniški izdelki ohranjajo raven napolnjenosti akumulatorja tako, da preklopijo med grafičnimi krmilniki.

Uporaba funkcije HP Fast Charge (samo pri nekaterih izdelkih)

S funkcijo HP Fast Charge lahko hitro napolnite akumulator računalnika. Čas polnjenja se lahko spreminja za deset odstotkov navzgor ali navzdol. Ko je preostala napolnjenost akumulatorja med 0 in 50 odstotki, se ta napolni do 50 odstotkov polne zmogljivosti v največ 30 do 45 minutah, odvisno od modela računalnika.

Če želite uporabiti funkcijo HP Fast Charge, zaustavite računalnik in priključite napajalnik v računalnik in zunanje napajanje.

Prikaz napolnjenosti akumulatorja

Za prikaz odstotne vrednosti preostale napolnjenosti akumulatorja premaknite kazalec prek ikone

Napajanja .

Iskanje informacij o akumulatorju v aplikaciji HP Support Assistant (samo pri nekaterih izdelkih)

Za dostop do podatkov o akumulatorju sledite naslednjim korakom.

1. V pravilni vrstici izberite ikono **Iskanje**, v iskalnem polju vnesite `support`, nato pa izberite aplikacijo **HP Support Assistant**.
- ali -
Izberite ikono vprašaja (samo pri nekaterih izdelkih) v pravilni vrstici.
2. Izberite **Popravki in diagnostika**, nato izberite **Preveri akumulator**, nato pa izberite **Zaženi**. Če funkcija Preverjanja akumulatorja HP pokaže, da je akumulator treba zamenjati, se obrnite na službo za podporo.

HP Support Assistant vsebuje naslednja orodja in informacije o akumulatorju:

- funkcijo »Preverjanje akumulatorja HP«;
- informacije o vrstah akumulatorjev, specifikacijah, življenjskih ciklih in zmogljivosti.

Ohranjanje zmogljivosti akumulatorja

Za ohranjanje zmogljivosti akumulatorja in podaljšanje njegove življenjske dobe sledite naslednjim korakom:

- zmanjšajte svetlost zaslona;
- ko brezžičnih naprav ne uporabljate, jih izklopite;
- izključite zunanje naprave, ki niso priključene v zunanji vir napajanja, ko jih ne uporabljate, npr. zunanji trdi disk, priključen v vrata USB;
- zaustavite, onemogočite ali odstranite vse zunanje pomnilniške kartice, ki jih ne uporabljate;
- preden končate z delom, preklopite v stanje spanja ali zaustavite računalnik.

Prepoznavanje stanj praznega akumulatorja

Ko akumulator, ki je edini napajalni vir računalnika, doseže nizko ali kritično stopnjo napolnjenosti, vas računalnik opozori na enega ali več načinov.

- Lučka akumulatorja (samo pri nekaterih izdelkih) kaže nizko ali kritično raven napolnjenosti.

- ali -

- Ikona **Napajanja**  prikazuje obvestilo o nizki ali kritični stopnji napolnjenosti akumulatorja.

 **OPOMBA:** Za dodatne informacije o ikoni napajanja glejte temo [Ikona za porabo na strani 41](#).

Ko se pojavi kritično stanje akumulatorja, računalnik ukrepa na naslednja načina:

- če je mirovanje onemogočeno in je računalnik vklopljen ali v stanju spanja, računalnik za kratek čas ostane v stanju spanja, nato pa se zaustavi in izgubi vse neshranjene podatke;
- če je mirovanje omogočeno in je računalnik vklopljen ali v stanju spanja, računalnik preklopi v mirovanje.

Razreševanje stanja praznega akumulatorja

Stanje praznega akumulatorja lahko hitro razrešite.

Razreševanje stanja praznega akumulatorja, ko je na voljo zunanji vir napajanja

V računalnik in vir zunanjega napajanja priključite nekaj od naslednjega:

- napajalnik;
- dodatno priključno napravo ali razširitveni izdelek;
- dodatni napajalnik, ki je pri HP-ju na voljo kot dodatna oprema.

Razreševanje stanja praznega akumulatorja, ko vir napajanja ni na voljo

Shranite svoje delo in izklopite računalnik.

Razreševanje stanja praznega akumulatorja, ko se računalnik ne more zbuditi iz stanja mirovanja

Ko je akumulator skoraj prazen in računalnika ne morete zbuditi iz stanja mirovanja, priključite napajalnik.

1. Napajalnik priključite v računalnik in zunanje napajanje.
2. Za izhod iz mirovanja pritisnite gumb za vklop/izklop.

Tovarniško zapečaten akumulator

Če želite nadzirati stanje akumulatorja ali če se akumulator ne polni več, v aplikaciji HP Support Assistant zaženite funkcijo »Preverjanje akumulatorja HP« (samo pri nekaterih izdelkih).

1. V opravilni vrstici izberite ikono **Iskanje**, v iskalnem polju vnesite `support`, nato pa izberite program **HP Support Assistant**.

- ali -

Izberite ikono vprašaja (samo pri nekaterih izdelkih) v opravilni vrstici.

2. Izberite **Popravki in diagnostika**, nato izberite **Preveri akumulator**, nato pa izberite **Zaženi**. Če funkcija Preverjanja akumulatorja HP pokaže, da je akumulator treba zamenjati, se obrnite na službo za podporo.

Uporabniki v tem izdelku ne morejo sami zlahka zamenjati akumulatorja(-ev). Odstranitev ali zamenjava akumulatorja lahko vpliva na garancijo. Če akumulatorja ni več mogoče polniti, se obrnite na službo za podporo.

Zunanje napajanje

Za informacije o priključevanju v zunanje napajanje glejte letak *Navodila za nastavitev*, ki je priložen v škatli z računalnikom. Računalnik se ne napaja iz akumulatorja, ko je priključen v zunanje napajanje prek odobrenega napajalnika ali dodatne priklopne naprave ali razširitvenega izdelka.

-
- ⚠ **OPOZORILO!** Z računalnikom uporabljajte samo priloženi napajalnik, nadomestni napajalnik, ki ga priskrbi HP, ali združljivi napajalnik, kupljen pri HP-ju, saj tako preprečite morebitna varnostna tveganja.
 - ⚠ **OPOZORILO!** Akumulatorja računalnika ne polnite, ko ste na letalu.
-

Računalnik priključite v zunanje napajanje v naslednjih primerih:

- če polnite ali umerjate akumulator;
- če nameščate ali posodabljate sistemsko programsko opremo;
- če posodabljate sistemski BIOS;
- če zapisujete podatke na disk (samo pri nekaterih izdelkih);
- če uporabljate program za defragmentiranje diska v računalnikih z notranjimi trdimi diski;
- če izvajate varnostno kopiranje ali obnavljanje.

Ko priključite računalnik v zunanji vir napajanja, se zgodi naslednje:

- akumulator se začne polniti;
- ikona **Napajanja**  spremeni videz.

Ko izključite računalnik iz zunanjega vira napajanja, se zgodi naslednje:

- računalnik preklopi na napajanje iz akumulatorja;
- ikona **Napajanja**  spremeni videz.

7 Varnost

Varnost računalnika je ključnega pomena pri zaščiti zaupnosti, celovitosti in razpoložljivosti vaših podatkov. Standardne varnostne rešitve, ki jih zagotavljajo operacijski sistem Windows, programi HP, orodje Computer Setup (BIOS) in programska oprema drugih proizvajalcev, pomagajo zaščititi računalnik pred različnimi nevarnostmi, kot so virusi, črvi in druge vrste zlonamernih kod.

 **OPOMBA:** Nekatero varnostne funkcije, ki so navedene v tem poglavju, morda niso na voljo v vašem računalniku.

Zaščita računalnika

Standardne varnostne funkcije operacijskega sistema Windows in pripomoček Computer Setup (BIOS, ki se izvaja v katerem koli operacijskem sistemu) lahko zaščitijo vaše osebne nastavitve in podatke pred različnimi tveganji.





-  **OPOMBA:** Varnostne rešitve so namenjene dodatni zaščiti. Te zaščite pa ne morejo preprečiti kraje računalnika ali napačnega ravnanja z njim.
-  **OPOMBA:** Preden svoj računalnik pošljete na servis, varnostno kopirajte in izbrišite zaupne datoteke ter odstranite vse nastavitve gesel.
-  **OPOMBA:** Nekatero funkcije, ki so navedene v tem poglavju, morda niso na voljo v vašem računalniku.
-  **OPOMBA:** Računalnik podpira Computrace, spletno varnostno storitev za sledenje in obnovo, ki je na voljo v nekaterih regijah. Ukradeni računalnik lahko najdete s storitvijo Computrace, če se nepooblaščen uporabnik poveže v internet. Če želite uporabljati Computrace, morate kupiti programska opremo in se naročiti na to storitev. Za informacije o naročanju programske opreme Computrace pojdite na spletno mesto <http://www.hp.com>.

Tabela 7-1 Varnostne rešitve

Računalniško tveganje	Varnostna funkcija
Nepooblaščen raba računalnika	<ul style="list-style-type: none">Programska oprema HP Client Security skupaj z geslom, pametno kartico, brezkontaktno kartico, registriranimi prstnimi odtisi ali drugo poverilnico za preverjanje pristnostiGeslo za vklop BIOS-a
Nepooblaščen dostop do orodja Computer Setup (BIOS)	Skrbniško geslo za BIOS v orodju Computer Setup*
Nepooblaščen dostop do vsebin na trdem disku	Geslo DriveLock (samo pri nekaterih izdelkih) v programu Computer Setup*
Nepooblaščen zagon z dodatnega zunanega optičnega pogona (samo pri nekaterih izdelkih), dodatnega zunanega trdega diska (samo pri nekaterih izdelkih) ali notranjega omrežnega vmesnika	Funkcija možnosti zagona v orodju Computer Setup*
Nepooblaščen dostop do uporabniškega računa Windows	Uporabniško geslo za Windows
Nepooblaščen dostop do podatkov	Windows BitLocker

Tabela 7-1 Varnostne rešitve (Se nadaljuje)

Računalniško tveganje	Varnostna funkcija
Nepooblaščen odstranitev računalnika	Reža za varnostni kabel (na voljo je samo pri nekaterih izdelkih in se uporablja z dodatnim varnostnim kablom)

*Orodje Computer Setup je vdelan pripomoček, temelječ na pomnilniku ROM, ki ga lahko uporabljate celo takrat, ko operacijski sistem ne deluje ali se ne naloži. Za pomikanje in izbiranje v orodju Computer Setup lahko uporabite kazalno napravo (sledilno ploščico, kazalno palico ali miško USB) ali tipkovnico.

OPOMBA: Na tabličnih računalnikih brez tipkovnice lahko uporabite zaslon na dotik.

Uporaba gesel

Geslo je skupina znakov, ki jih izberete, da zavarujete podatke v računalniku. Nastavite lahko več vrst gesel, odvisno od načina, na katerega želite nadzirati dostop do svojih podatkov. Gesla lahko nastavite v operacijskem sistemu Windows ali v orodju Computer Setup, ki je prednameščeno v računalniku.

- Skrbniško geslo in geslo za vklop BIOS-a ter gesla DriveLock so nastavljeni v orodju Computer Setup in z njimi upravlja sistemski BIOS.
- Gesla operacijskega sistema Windows so nastavljeni samo v operacijskem sistemu Windows.
- Če ste pozabili uporabniško geslo DriveLock in glavno geslo DriveLock, nastavljeni v orodju Computer Setup, se trdi disk, ki je zaščiten s temi gesli, trajno zaklene in ga več ni možno uporabiti.

Za funkcije orodja Computer Setup in varnostne funkcije operacijskega sistema Windows lahko uporabite isto geslo.

Pri ustvarjanju in shranjevanju gesel upoštevajte naslednje nasvete:

- Ko ustvarjate gesla, sledite zahtevam programa.
- Ne uporabljajte istega gesla za različne programe in spletna mesta in svojega gesla za sistem Windows ne uporabite za noben drug program ali spletno mesto.
- Funkcijo Password Manager v programu HP Client Security uporabite za shranjevanje uporabniških imen in gesel za spletna mesta in programe. Pozneje jih boste lahko varno prebrali, če jih pozabite.
- Gesel ne shranjujte v računalniško datoteko.

Naslednje tabele prikazujejo običajno uporabljena skrbniška gesla operacijskega sistema Windows in BIOS ter opisujejo njihove funkcije.

Nastavitev gesel v sistemu Windows

Gesla sistema Windows lahko pomagajo zaščititi računalnik pred nepooblaščenim dostopom.

Tabela 7-2 Vrste gesel za Windows in njihove funkcije

Geslo	Namen
Skrbniško geslo*	Varuje dostop do določene stopnje skrbniškega računa operacijskega sistema Windows. OPOMBA: Z nastavitvijo skrbniškega gesla za sistem Windows ne boste nastavili tudi skrbniškega gesla sistemskega BIOS-a.

Tabela 7-2 Vrste gesel za Windows in njihove funkcije (Se nadaljuje)

Geslo	Namen
Uporabniško geslo*	Zaščiti dostop do uporabniškega računa Windows.

*Za informacije o nastavitvi skrbniškega gesla za Windows ali uporabniškega gesla za Windows v opravilni vrstici izberite ikono **Iskanje**, v iskalno polje vnesite **podpora**, nato pa izberite aplikacijo **HP Support Assistant**.

Nastavitev gesla v orodju Computer Setup

Gesla v orodju Computer Setup zagotavljajo dodatne plasti varnosti za vaš računalnik.

Tabela 7-3 Vrste gesel za Computer Setup in njihove funkcije

Geslo	Namen
Skrbniško geslo za BIOS*	Varuje dostop do orodja Computer Setup. OPOMBA: Če so aktivne funkcije za zaščito skrbniškega gesla za BIOS, tega gesla morda ne boste mogli odstraniti, dokler teh funkcij ne izklopite.
Geslo za vklop	<ul style="list-style-type: none">Vnesti ga morate vsakič, ko vklopite ali znova zaženete računalnik.Če pozabite geslo za vklop, računalnika ne morete vklopiti ali znova zagnati.
Glavno geslo za DriveLock*	Varuje dostop do notranjega trdega diska, ki je zaščiten s sistemom DriveLock, in se nastavi pri geslih DriveLock med postopkom omogočanja. To geslo se uporablja tudi za odstranjevanje zaščite DriveLock.
Uporabniško geslo za DriveLock*	Varuje dostop do notranjega trdega diska, ki je zaščiten s sistemom DriveLock, in se nastavi pri geslih DriveLock med postopkom omogočanja.

*Če želite podrobnosti o posameznem geslu, glejte naslednje teme.

Upravljanje skrbniškega gesla za BIOS

Geslo lahko nastavite, spremenite ali izbrišete z upoštevanjem naslednjih korakov.

Nastavitev novega skrbniškega gesla za BIOS

Skrbniško geslo za BIOS preprečuje nepooblaščen dostop do programa Computer Setup. Novo skrbniško geslo za BIOS nastavite po naslednjih navodilih.

1. Zaženite orodje Computer Setup.
 - Računalniki ali tablični računalniki s tipkovnicami:
 - Vklopite ali znova zaženite računalnik; ko se prikaže logotip HP, pritisnite tipko **f10**, da zaženete orodje Computer Setup.
 - Tablični računalniki brez tipkovic:
 - Izklopite tablični računalnik. Pritisnite gumb za vklop/izklop skupaj z gumbom za zmanjšanje glasnosti, da se prikaže zagonski meni, nato pa tapnite **f10**, da zaženete orodje Computer Setup.

2. Izberite **Security** (Varnost), izberite **Create BIOS administrator password** (Ustvari skrbniško geslo systemskega BIOS-a) ali **Set Up BIOS administrator Password** (Nastavi skrbniško geslo systemskega BIOS-a) (samo pri nekaterih izdelkih), nato pa pritisnite [enter](#).
3. Ko boste pozvani, vnesite geslo.
4. Ko boste pozvani, vnesite novo geslo, da ga potrdite.
5. Če želite shraniti spremembe in zapreti orodje Computer Setup, izberite **Main** (Glavno), izberite **Save Changes and Exit** (Shrani spremembe in zapri), nato pa izberite **Yes** (Da).



OPOMBA: Če za označitev izbire uporabljate smerne tipke, morate pritisniti [enter](#).

Spremembe se uveljavijo ob vnovičnem zagonu računalnika.

Spreminjanje skrbniškega gesla za BIOS

Skrbniško geslo za BIOS spremenite po teh navodilih.

1. Zaženite orodje Computer Setup.
 - Računalniki ali tablični računalniki s tipkovnicami:
 - Vključite ali znova zaženite računalnik; ko se prikaže logotip HP, pritisnite tipko **f10**, da zaženete orodje Computer Setup.
 - Tablični računalniki brez tipkovic:
 - Izključite tablični računalnik. Pritisnite gumb za vklop/izklop skupaj z gumbom za zmanjšanje glasnosti, da se prikaže zagonski meni, nato pa tapnite **f10**, da zaženete orodje Computer Setup.
2. Vnesite trenutno skrbniško geslo systemskega BIOS-a.
3. Izberite **Security** (Varnost), izberite **Change BIOS administrator Password** (Spremeni skrbniško geslo systemskega BIOS-a) ali **Change Password** (Spremeni geslo) (samo pri nekaterih izdelkih), nato pa pritisnite [enter](#).
4. Ko boste pozvani, vnesite trenutno geslo.
5. Ko boste pozvani, vnesite novo geslo.
6. Ko boste pozvani, vnesite novo geslo, da ga potrdite.
7. Če želite shraniti spremembe in zapreti orodje Computer Setup, izberite **Main** (Glavno), izberite **Save Changes and Exit** (Shrani spremembe in zapri), nato pa izberite **Yes** (Da).



OPOMBA: Če za označitev izbire uporabljate smerne tipke, morate pritisniti [enter](#).

Spremembe se uveljavijo ob vnovičnem zagonu računalnika.

Brisanje skrbniškega gesla za BIOS

Če želite izbrisati skrbniško geslo za BIOS, sledite tem navodilom.

1. Zaženite orodje Computer Setup.
 - Računalniki ali tablični računalniki s tipkovnicami:

- Vključite ali znova zaženite računalnik; ko se prikaže logotip HP, pritisnite tipko **f10**, da zaženete orodje Computer Setup.
- Tablični računalniki brez tipkovnic:
 - Izključite tablični računalnik. Pritisnite gumb za vklop/izklop skupaj z gumbom za zmanjšanje glasnosti, da se prikaže zagonski meni, nato pa tapnite **f10**, da zaženete orodje Computer Setup.
- 2. Vnesite trenutno skrbniško geslo za sistemski BIOS.
- 3. Izberite **Security** (Varnost), izberite **Change BIOS administrator Password** (Spremeni skrbniško geslo sistema BIOS-a) ali **Change Password** (Spremeni geslo) (samo pri nekaterih izdelkih), nato pa pritisnite **enter**.
- 4. Ko boste pozvani, vnesite trenutno geslo.
- 5. Ko boste pozvani k vnosu novega gesla, pustite polje prazno in pritisnite **enter**.
- 6. Ko boste pozvani na vnovičen vnos novega gesla, pustite polje prazno in pritisnite **enter**.
- 7. Če želite shraniti spremembe in zapreti orodje Computer Setup, izberite **Main** (Glavno), izberite **Save Changes and Exit** (Shrani spremembe in zapri), nato pa izberite **Yes** (Da).

 **OPOMBA:** Če za označitev izbire uporabljate smerne tipke, morate pritisniti **enter**.

Spremembe se uveljavijo ob vnovičnem zagonu računalnika.

Vnos skrbniškega gesla za BIOS

V poziv **BIOS administrator password** (Skrbniško geslo sistema BIOS-a) vnesite geslo (uporabite iste tipke kot ste jih uporabili pri nastavitvi gesla), nato pa pritisnite **enter**. Po dveh neuspešnih poskusih vnosa skrbniškega gesla za BIOS morate znova zagnati računalnik in poskusiti znova.

Uporaba varnostnih možnosti DriveLock

Varnostna funkcija DriveLock preprečuje nepooblaščen dostop do vsebine trdega diska.

Funkcijo DriveLock lahko omogočite samo za notranje trde diske računalnika. Ko za pogon omogočite funkcijo DriveLock, je dostop do njega mogoč samo, če najprej vnesete ustrezno geslo. Pogon mora biti vstavljen v računalnik ali napredni podvojevalnik vrat, da ga je mogoče odkleniti.

Varnostne možnosti DriveLock zagotavljajo spodaj navedene funkcije:

- **Automatic DriveLock** (Samodejno DriveLock) – glejte [Izbiranje funkcije Automatic DriveLock \(Samodejni DriveLock\) \(samo pri nekaterih izdelkih\) na strani 49](#).
- **Set DriveLock Master Password** (Nastavitev glavnega gesla DriveLock) – glejte [Ročno izbiranje funkcije DriveLock na strani 51](#).
- **Enable DriveLock** (Omogočenje funkcije DriveLock) – glejte [Omogočenje funkcije DriveLock in nastavitev uporabniškega gesla DriveLock na strani 52](#).

Izbiranje funkcije Automatic DriveLock (Samodejni DriveLock) (samo pri nekaterih izdelkih)

Za dostop do funkcije Automatic DriveLock (Samodejni DriveLock) morate nastaviti skrbniško geslo za BIOS.

Če je omogočena funkcija Automatic DriveLock (Samodejni DriveLock), sta ustvarjena naključno uporabniško geslo DriveLock in glavno geslo DriveLock, ki sta izpeljana iz skrbniškega gesla systemskega BIOS-a. Ko je računalnik vklopljen, naključno uporabniško geslo samodejno odklene pogon. Če pogon prenesete v drug računalnik, morate za njegovo odklepanje v poziv za geslo DriveLock vnesti skrbniško geslo systemskega BIOS-a za izvorni računalnik.

Omogočanje funkcije Automatic DriveLock (Samodejni DriveLock)

Če želite omogočiti funkcijo Automatic DriveLock (Samodejni DriveLock), sledite naslednjim korakom.

1. Zaženite orodje Computer Setup.
 - Računalniki ali tablični računalniki s tipkovnicami:
 - a. Izklopite računalnik.
 - b. Pritisnite gumb za vklop/izklop; ko se prikaže logotip HP, pritisnite tipko **f10**, da zaženete orodje Computer Setup.
 - Tablični računalniki brez tipkovnic:
 - a. Izklopite tablični računalnik.
 - b. Pritisnite gumb za vklop/izklop skupaj z gumbom za zmanjšanje glasnosti, da se prikaže zagonski meni, nato pa tapnite **f10**, da zaženete orodje Computer Setup.
2. V poziv za skrbniško geslo systemskega BIOS-a vnesite skrbniško geslo systemskega BIOS-a, nato pa pritisnite **enter**.
3. Izberite **Security** (Varnost), izberite **Hard Drive Utilities** (Pripomočki za trde diske), izberite **DriveLock/Automatic DriveLock** (DriveLock/Samodejni DriveLock), nato pa pritisnite **enter**.
4. Potrditveno polje **Automatic DriveLock** (Samodejni DriveLock) izberete s tipko **enter**, klikom z levo tipko miške ali zaslonom na dotik.
5. Če želite shraniti spremembe in zapreti orodje Computer Setup, izberite **Main** (Glavno), izberite **Save Changes and Exit** (Shrani spremembe in zapri), nato pa izberite **Yes** (Da).



OPOMBA: Če za označitev izbire uporabljate smerne tipke, morate pritisniti **enter**.

Onemogočanje funkcije Automatic DriveLock (Samodejni DriveLock)

Če želite onemogočiti funkcijo Automatic DriveLock (Samodejni DriveLock), sledite naslednjim korakom.

1. Zaženite orodje Computer Setup.
 - Računalniki ali tablični računalniki s tipkovnicami:
 - a. Izklopite računalnik.
 - b. Pritisnite gumb za vklop/izklop; ko se prikaže logotip HP, pritisnite tipko **f10**, da zaženete orodje Computer Setup.
 - Tablični računalniki brez tipkovnic:
 - a. Izklopite tablični računalnik.
 - b. Pritisnite gumb za vklop/izklop skupaj z gumbom za zmanjšanje glasnosti, da se prikaže zagonski meni, nato pa tapnite **f10**, da zaženete orodje Computer Setup.

2. V poziv za skrbniško geslo systemskega BIOS-a vnesite skrbniško geslo systemskega BIOS-a, nato pa pritisnite **enter**.
3. Izberite **Security** (Varnost), izberite **Hard Drive Utilities** (Pripomočki za trde diske), izberite **DriveLock/Automatic DriveLock** (DriveLock/Samodejni DriveLock), nato pa pritisnite **enter**.
4. Izberite notranji trdi disk, nato pa pritisnite **enter**.
5. Potrditveno polje **Automatic DriveLock** (Samodejni DriveLock) počistite s tipko **enter**, klikom z levo tipko miške ali zaslonom na dotik.
6. Če želite shraniti spremembe in zapreti orodje Computer Setup, izberite **Main** (Glavno), izberite **Save Changes and Exit** (Shrani spremembe in zapri), nato pa izberite **Yes** (Da).



OPOMBA: Če za označitev izbire uporabljate smerne tipke, morate pritisniti **enter**.

Vnos gesla za Automatic DriveLock (Samodejni DriveLock)

Medtem ko je funkcija Automatic DriveLock (Samodejni DriveLock) omogočena in je pogon v izvornem računalniku, se ne prikaže poziv za vnos gesla DriveLock, s katerim bi odklenili pogon.

Toda če pogon prenesete v drug računalnik ali v izvornem računalniku zamenjate sistemsko ploščo, se prikaže poziv za vnos gesla DriveLock. V tem primeru v poziv za **DriveLock Password** (Geslo DriveLock) vnesite skrbniško geslo systemskega BIOS-a za izvorni računalnik (uporabite iste tipke kot ste jih uporabili za nastavitev gesla), nato pa za odklepanje pogona pritisnite **enter**.

Po treh napačnih poskusih vnosa gesla morate zaustaviti računalnik in poskusiti znova.

Ročno izbiranje funkcije DriveLock

Če želite ročno uporabiti zaščito DriveLock za notranji trdi disk, morate nastaviti glavno geslo in v orodju Computer Setup omogočiti funkcijo DriveLock.



POMEMBNO: Če želite preprečiti, da bi trdi disk, zaščiten s funkcijo DriveLock, postal trajno neuporaben, shranite uporabniško in glavno geslo funkcije DriveLock na varno mesto stran od računalnika. Če pozabite obe gesli DriveLock, se trdi disk trajno zaklene in ga ni mogoče več uporabljati.

Pri uporabi varnostne funkcije DriveLock upoštevajte naslednje:

- Dostop do trdega diska, zaščitenega s funkcijo DriveLock, je mogoč samo z vnosom uporabniškega gesla DriveLock ali glavnega gesla.
- Priporočamo, da je lastnik uporabniškega gesla DriveLock uporabnik, ki vsakodnevno uporablja zaščiteni trdi disk. Lastnik glavnega gesla DriveLock je lahko skrbnik sistema ali uporabnik, ki vsakodnevno uporablja trdi disk.
- Uporabniško in glavno geslo DriveLock sta lahko enaki.

Nastavitev glavnega gesla DriveLock

Če želite nastaviti glavno geslo DriveLock, sledite naslednjim korakom.

1. Zaženite orodje Computer Setup.
 - Računalniki ali tablični računalniki s tipkovnicami:
 - a. Izklopite računalnik.

5. Natančno preberite opozorilo.
6. Za nastavev uporabniškega gesla DriveLock in omogočenje funkcije DriveLock sledite navodilom na zaslону.
7. Če želite shraniti spremembe in zapreti orodje Computer Setup, izberite **Main** (Glavno), izberite **Save Changes and Exit** (Shrani spremembe in zapri), nato pa izberite **Yes** (Da).



OPOMBA: Če za označitev izbire uporabljate smerne tipke, morate pritisniti [enter](#).

Onemogočenje funkcije DriveLock

Če želite funkcijo DriveLock onemogočiti, sledite naslednjim korakom.

1. Zaženite orodje Computer Setup.
 - Računalniki ali tablični računalniki s tipkovnicami:
 - a. Izklopite računalnik.
 - b. Pritisnite gumb za vklop/izklop; ko se prikaže logotip HP, pritisnite tipko **f10**, da zaženete orodje Computer Setup.
 - Tablični računalniki brez tipkovnic:
 - a. Izklopite tablični računalnik.
 - b. Pritisnite gumb za vklop/izklop skupaj z gumbom za zmanjšanje glasnosti, da se prikaže zagonski meni, nato pa tapnite **f10**, da zaženete orodje Computer Setup.
2. Izberite **Security** (Varnost), izberite **Hard Drive Utilities** (Pripomočki za trde diske), izberite **DriveLock/Automatic DriveLock** (DriveLock/Samodejni DriveLock), nato pa pritisnite [enter](#).
3. Izberite trdi disk, ki ga želite upravljati, nato pa pritisnite [enter](#).
4. Izberite **Disable DriveLock** (Onemogoči DriveLock), nato pa pritisnite [enter](#).
5. Če želite onemogočiti funkcijo DriveLock, sledite navodilom na zaslону.
6. Če želite shraniti spremembe in zapreti orodje Computer Setup, izberite **Main** (Glavno), izberite **Save Changes and Exit** (Shrani spremembe in zapri), nato pa izberite **Yes** (Da).



OPOMBA: Če za označitev izbire uporabljate smerne tipke, morate pritisniti [enter](#).

Vnos gesla DriveLock

Preverite, ali je trdi disk vstavljen v računalnik (ne v dodatno priklopno napravo ali zunanje ležišče MultiBay).

V poziv **DriveLock Password** (Geslo DriveLock) vnesite uporabniško ali glavno geslo DriveLock (uporabite iste tipke kot ste jih uporabili za nastavev gesla), nato pa pritisnite [enter](#).

Po treh napačnih poskusih vnosa gesla morate zaustaviti računalnik in poskusiti znova.

Spreminjanje gesla DriveLock

Če želite v orodju Computer Setup spremeniti geslo za DriveLock, sledite naslednjim korakom.

1. Izklopite računalnik.

2. Pritisnite stikalo za vklop/izklop.
3. V poziv **DriveLock Password** (Geslo DriveLock) vnesite trenutno uporabniško ali glavno geslo DriveLock, ki ga spreminjate, pritisnite **enter**, nato pa pritisnite ali tapnite **f10**, da zaženete orodje Computer Setup.
4. Izberite **Security** (Varnost), izberite **Hard Drive Utilities** (Pripomočki za trde diske), izberite **DriveLock/Automatic DriveLock** (DriveLock/Samodejni DriveLock), nato pa pritisnite **enter**.
5. Izberite trdi disk, ki ga želite upravljati, nato pa pritisnite **enter**.
6. Opravite izbiro za geslo DriveLock, ki ga želite spremeniti, nato pa z upoštevanjem zaslonskih navodil vnesite gesli.

 **OPOMBA:** Možnost **Change DriveLock Master Password** (Spremeni glavno geslo DriveLock) je vidna samo, če ste v 3. koraku v poziv DriveLock Password (Geslo DriveLock) vnesli glavno geslo DriveLock.

7. Če želite shraniti spremembe in zapreti orodje Computer Setup, izberite **Main** (Glavno), izberite **Save Changes and Exit** (Shrani spremembe in zapri), nato pa izberite **Yes** (Da).

 **OPOMBA:** Če za označitev izbire uporabljate smerne tipke, morate pritisniti **enter**.

Windows Hello (samo pri nekaterih izdelkih)

Pri izdelkih, ki so opremljeni z bralnikom prstnih odtisov ali infrardečo kamero, funkcija Windows Hello omogoča včlanitev prstnega odtisa, ID-ja obraza in nastavitve kode PIN. Po včlanitvi lahko za prijavo v operacijski sistem Windows uporabite bralnik prstnih odtisov, ID obraza ali kodo PIN.

Postopek za nastavitve funkcije Windows Hello:

1. Izberite gumb za **Začetni meni, Nastavitve, Računi in Možnosti vpisa**.
2. Če še niste nastavili gesla, ga morate dodati, preden lahko uporabite druge možnosti vpisa. Izberite **Geslo**, nato pa izberite **Dodaj**.
3. V razdelku **Prepoznavanje obraza (Windows Hello)** ali **Prepoznavanje prstnih odtisov (Windows Hello)** izberite **Nastavi**.
4. Izberite **Začnite**, nato pa z upoštevanjem zaslonskih navodil vpišite svoj prstni odtis ali ID obraza in nastavite kodo PIN.

 **POMEMBNO:** Za preprečevanje težav s prijavo s prstnim odtisom pazite, da pri registraciji prsta bralnik prstnih odtisov registrira vse strani prsta.

 **OPOMBA:** Dolžina kode PIN ni omejena. Privzeta nastavitve velja samo za številke. Če želite vključiti abecedne ali posebne znake, izberite potrditveno polje **Vključi črke in simbole**.

Uporaba protivirusne programske opreme

Pri dostopanju do e-pošte, omrežja ali interneta je lahko računalnik izpostavljen računalniškimi virusom. Računalniški virusi lahko onemogočijo operacijski sistem, programe ali pripomočke ali povzročijo njihovo nepravilno delovanje.

Protivirusna programska oprema lahko zazna in uniči večino virusov, v večini primerov pa tudi popravi škodo, ki jo povzročijo. Če želite zagotoviti neprekinjeno zaščito pred najnovejšimi virusi, morate varnostno programsko opremo redno posodablјati.

Program Windows Defender je vnaprej nameščen v računalnik. HP priporoča, da še naprej uporabljate protivirusni program, da popolnoma zaščitite svoj računalnik.

Več informacij o računalniških virusih poiščite v orodju HP Support Assistant.

Uporaba programske opreme požarnega zidu

Požarni zidovi preprečujejo nepooblaščen dostop do sistema ali omrežja. Požarni zid je lahko v obliki programske opreme, ki jo namestite v računalnik, omrežje ali oboje, ali pa v obliki rešitve, sestavljene iz strojne in programske opreme.

Obstajata dve vrsti požarnih zidov:

- gostiteljski požarni zidovi – programska oprema, ki varuje samo računalnik, v katerem je nameščena;
- omrežni požarni zidovi – nameščeni med DSL ali kabelskim modemom v domačem omrežju in varujejo vse računalnike v omrežju.

Če je v sistemu nameščen požarni zid, ta nadzoruje podatke, ki so poslani v sistem in iz njega, ter jih primerja z uporabniško določenimi varnostnimi kriteriji. Podatki, ki teh kriterijev ne izpolnjujejo, so blokirani.

V vašem računalniku ali omrežni opremi je požarni zid morda že nameščen. Če ni, so na voljo rešitve v obliki programske opreme požarnega zidu.

 **OPOMBA:** V nekaterih primerih lahko požarni zid prepreči dostop do spletnih iger, moti delovanje tiskalnika ali skupno rabo datotek v omrežju ali pa blokira dovoljene e-poštne priloge. Če želite začasno odpraviti težavo, onemogočite požarni zid, izvedite zeleno opravilo, nato pa znova omogočite požarni zid. Za trajno odpravo težave pa boste morali spremeniti nastavitve požarnega zidu.

Nameščanje posodobitev programske opreme

Programsko opremo HP, Windows in programsko opremo drugih proizvajalcev, nameščeno v vašem računalniku, morate redno posodablјati, da se odpravijo varnostne težave in se izboljša delovanje programske opreme.

Če si želite ogledati ali spremeniti nastavitve, naredite naslednje:

 **POMEMBNO:** Microsoft pošilja obvestila o posodobitvah sistema Windows, ki lahko vključujejo varnostne posodobitve. Če želite računalnik zavarovati pred luknjami v zaščiti in računalniškimi virusi, namestite vse Microsoftove posodobitve takoj, ko vas računalnik o njih obvesti.

Te posodobitve lahko namestite samodejno.

1. Izberite gumb **Začetni meni**, izberite **Nastavitve** in nato izberite **Windows Update**.
2. Upoštevajte zaslonska navodila.
3. Če želite določiti čas za namestitev posodobitev, izberite **Dodatne možnosti**, nato pa sledite navodilom na zaslonu.

Uporaba programa HP Client Security (samo pri nekaterih izdelkih)

Programska oprema HP Client Security je predhodno nameščena na računalnik. Do te programske opreme lahko dostopate prek ikone HP Client Security na skrajni desni strani opravilne vrstice ali prek Nadzorne plošče sistema Windows. Ponuja varnostne funkcije, ki preprečijo nepooblaščen dostop do računalnika, omrežij in ključnih podatkov.

Več informacij najdete v pomoči za programsko opremo HP Client Security.

Uporaba programa HP TechPulse (samo pri nekaterih izdelkih)

HP TechPulse je rešitev informacijske tehnologije v oblaku, ki podjetjem omogoča učinkovito upravljanje in zaščito sredstev podjetja.

Rešitev HP TechPulse pomaga pri zaščiti naprav pred zlonamerno programsko opremo in drugimi napadi, nadzira zdravje naprave in pomaga skrajšati čas pri odpravljanju težav z napravami in varnostjo. Programsko opremo lahko hitro prenesete in namestite, kar je v primerjavi s tradicionalnimi notranjimi rešitvami stroškovno zelo ugodno. Za dodatne informacije obiščite spletno mesto <https://www.hpdaas.com/>.

Uporaba dodatnega varnostnega kabla (samo pri nekaterih izdelkih)

Varnostni kabel (naprodaj ločeno) je namenjen odvratanju morebitnih tatov, ne more pa vedno preprečiti kraje računalnika ali napačnega ravnanja z njim. Če želite v računalnik priključiti varnostni kabel, upoštevajte navodila proizvajalca naprave.

Uporaba bralnika prstnih odtisov (samo pri nekaterih izdelkih)

Vgrajeni bralnik prstnih odtisov je na voljo v izbranih izdelkih. Če želite uporabiti bralnik prstnih odtisov, morate svoje prstne odtise včlaniti v orodju Credential Manager, ki je del programske opreme HP Client Security. Več informacij najdete v pomoči za programsko opremo HP Client Security.

Ko vse prstne odtise registrirate v orodju Credential Manager, lahko s funkcijo Password Manager programa HP Client Security shranite vsa uporabniška imena in gesla za podprta spletna mesta in programe.

Bralnik prstnih odtisov je majhno kovinsko tipalo, ki je nameščeno na enem od naslednjih delov računalnika:

- blizu spodnjega dela sledilne tablice;
- na desni strani tipkovnice;
- na zgornji desni strani zaslona;
- na zgornji levi strani zaslona;
- na hrbtini strani zaslona.

Glede na izdelek je bralnik lahko nameščen vodoravno ali navpično.

8 Vzdrževanje

Pomembno je, da računalnik redno vzdržujete, s čimer poskrbite za njegovo optimalno stanje. V tem poglavju je razloženo, kako uporabiti orodja, kot je program za defragmentiranje diska in program za čiščenje diska. Vsebuje tudi navodila za posodabljanje programov in gonilnikov, postopke za čiščenje računalnika ter nasvete za potovanje z računalnikom ali njegovo pošiljanje.

Izboljšanje delovanja

Hitro delovanje računalnika lahko ohranite z rednim vzdrževanjem s pomočjo orodij, kot sta programa za defragmentiranje diska in čiščenje diska.

Uporaba programa za defragmentiranje diska

HP priporoča, da s programom za defragmentiranje diska defragmentirate trdi disk vsaj enkrat na mesec.



OPOMBA: Pri fiksnih pogonih (SSD-ijh) programa za defragmentiranje diska ni treba zaganjati.

Zagon programa za defragmentiranje diska:

1. Priključite računalnik v omrežno napajanje.
2. V opravilni vrstici izberite ikono **Iskanja**, v iskalno polje vpišite `defragmentiraj`, nato pa izberite **Defragmentiraj in optimiraj pogone**.
3. Upoštevajte zaslonska navodila.

Dodatne informacije najdete v pomoči programske opreme za defragmentiranje diska.

Uporaba programa za čiščenje diska

Program za čiščenje diska pregleda, ali so na trdem disku nepotrebne datoteke, ki jih lahko varno izbrišete, s čimer sprostite prostor na disku in omogočite učinkovitejše delovanje računalnika.

Zagon programa za čiščenje diska:

1. V opravilni vrstici izberite ikono **Iskanje**, v iskalno polje vnesite `disk`, nato pa izberite **Čiščenje diska**.
2. Upoštevajte zaslonska navodila.

Uporaba programa HP 3D DriveGuard (samo pri nekaterih izdelkih)

HP 3D DriveGuard ščiti trdi disk s parkiranjem pogona in ustavljanjem podatkovnih zahtev pri nekaterih pogojih:

- če računalnik pade na tla;
- če računalnik premaknete z zaprtim zaslonom, medtem ko se napaja iz akumulatorja.

Kmalu po enem od teh dogodkov HP 3D DriveGuard povrne trdi disk v normalno delovanje.

 **OPOMBA:** S programom HP 3D DriveGuard so zaščiteni samo notranji trdi diski. HP 3D DriveGuard ne varuje trdega diska, nameščenega v dodatne združitvene naprave ali priključenega v vrata USB.

 **OPOMBA:** Ker fiksni pogoni (SSD-ji) nimajo premikajočih se delov, zaščita s programom HP 3D DriveGuard za te pogone ni potrebna.

Prepoznavanje stanja programa HP 3D DriveGuard

Lučka trdega diska na računalniku spremeni barvo in tako prikaže, da je v ležišču primarnega ali sekundarnega trdega diska (samo pri nekaterih izdelkih) ali v obeh parkiran pogon.

Posodabljanje programov in gonilnikov

HP priporoča redno posodabljanje programov in gonilnikov. S posodobitvami lahko odpravite težave in pridobite nove funkcije ter možnosti. Starejša grafična kartica morda ne bo dobro delovala z najnovejšimi igrami. Brez najnovejših gonilnikov ne morete v celoti izkoristiti svoje opreme.

Najnovejše različice HP-jevih programov in gonilnikov lahko prenesete s spletnega mesta <http://www.hp.com/support>. Registrirate se lahko tudi za prejemanje samodejnih obvestil o posodobitvah, ko so te na voljo.

Če želite posodobiti programe in gonilnike, sledite naslednjim korakom.

1. V opravilni vrstici izberite ikono **Iskanje**, v iskalnem polju vnesite `support`, nato pa izberite **HP Support Assistant**.
- ali -
Izberite ikono vprašaja (samo pri nekaterih izdelkih) v opravilni vrstici.
2. V razdelku **Moj prenosni računalnik** izberite **Posodobitve**.
3. Upoštevajte zaslonska navodila.

Čiščenje računalnika

Z rednim čiščenjem računalnika odstranjujete umazanijo in delce, s čimer poskrbite za njegovo brezhibno delovanje. Za varno čiščenje zunanijh površin računalnika uporabite spodnje nasvete.

Omogočanje programa HP Easy Clean (samo pri nekaterih izdelkih)

S programsko opremo HP Easy Clean lahko preprečite nenamerne vnose pri čiščenju površine računalnika. Ta programska oprema za vnaprej določen čas onemogoči naprave, kot so tipkovnica, zaslon na dotik in sledilna tablica, da lahko očistite vse površine računalnika.

1. Program HP Easy Clean zaženite na enega od naslednjih načinov:
 - Izberite gumb za **Začetni meni**, nato pa izberite **HP Easy Clean**.
- ali -
 - V opravilni vrstici izberite ikono **HP Easy Clean**.
- ali -

- Izberite gumb za **Začetni meni**, nato pa izberite ploščico **HP Easy Clean**.
2. Medtem ko je naprava za kratek čas onemogočena, preglejte temo [Odstranjevanje umazanije in delcev z računalnika na strani 59](#), ki opisuje priporočene korake za čiščenje zunanijh površin računalnika, ki se jih pogosto dotikate. Ko odstranite umazanijo in delce, lahko površine očistite tudi z razkuževalnim sredstvom. Za pomoč pri preprečevanju razširjanja škodljivih bakterij in virusov glejte temo [Čiščenje računalnika z razkuževalnim sredstvom na strani 59](#).

Odstranjevanje umazanije in delcev z računalnika

Spodaj opisujemo priporočene korake za čiščenje umazanije in delcev z računalnika.

Za računalnike z lesnim furnirjem glejte temo [Nega lesnega furnirja \(samo pri nekaterih izdelkih\) na strani 60](#).

1. Pri čiščenju površin si nadenite rokavice za enkratno uporabo iz lateksa (ali rokavice iz nitrila, če ste občutljivi na lateks).
2. Izključite napravo in odklopite napajalni kabel ter druge priključene zunanje naprave. Iz naprav, kot so na primer brezžične tipkovnice, odstranite nameščene baterije.

 **POZOR:** Da preprečite električni udar ali poškodbe komponent, naprave nikoli ne čistite, ko je vklopljena ali priključena.

3. Krpo iz mikrovlaknen navlažite z vodo. Krpa mora biti vlažna, ne pa mokra.

 **POMEMBNO:** Da preprečite poškodbe, ne uporabljajte krp, brisač in papirnatih brisač, ki lahko opraskajo površino.

4. Zunanost izdelka narahlo obrišite z navlaženo krpo.

 **POMEMBNO:** V bližini izdelka ne hranite tekočin. Pazite, da vlaga ne prodre v katero koli odprtino. Če tekočina prodre v notranjost izdelka HP, ga lahko poškoduje. Tekočin ne pršite neposredno po izdelku. Ne uporabljajte aerosolnih pršil, razredčil in abrazivnih ali čistilnih snovi z vsebnostjo vodikovega peroksida ali belila, ki lahko poškoduje površino.

5. Začnite pri zaslonu (če je na voljo). Pazljivo brišite v eni smeri, pri tem pa se premikajte od vrha zaslona proti dnu. Končajte pri morebitnih fleksibilnih kabljih, kot so napajalni kabel, kabel tipkovnice in kabli USB.
6. Preden napravo po čiščenju znova vklopite, se prepričajte, da se je povsem posušila.
7. Rokavice po vsakem čiščenju zavržite. Po odstranitvi rokavic si takoj umijte roke.

Za priporočene korake za čiščenje zunanijh površin računalnika, občutljivih na dotik, glejte temo [Čiščenje računalnika z razkuževalnim sredstvom na strani 59](#), da pomagate preprečiti širjenje škodljivih bakterij in virusov.

Čiščenje računalnika z razkuževalnim sredstvom

Svetovna zdravstvena organizacija (WHO) kot najboljšo prakso za preprečevanje širjenja virusnih dihalnih bolezni in škodljivih bakterij priporoča, da po čiščenju površin uporabite še razkuževalno sredstvo.

Ko z upoštevanjem korakov v temah [Odstranjevanje umazanije in delcev z računalnika na strani 59](#) in [Nega lesnega furnirja \(samo pri nekaterih izdelkih\) na strani 60](#) ali v obeh očistite zunanje površine računalnika, jih lahko še razkužite. Razkuževalno sredstvo, ki upošteva HP-jeve smernice za čiščenje, je

alkoholna raztopina, sestavljena iz 70 % izopropilnega alkohola in 30 % vode. Ta raztopina se imenuje tudi čistilni alkohol in je na prodaj v večini trgovin.

Pri razkuževanju zunanijh površin računalnika, občutljivih na dotik, upoštevajte spodnje nasvete:

1. Pri čiščenju površin si nadenite rokavice za enkratno uporabo iz lateksa (ali rokavice iz nitrila, če ste občutljivi na lateks).
2. Izključite napravo in odklopite napajalni kabel ter druge priključene zunanje naprave. Iz naprav, kot so na primer brezžične tipkovnice, odstranite nameščene baterije.

 **POZOR:** Da preprečite električni udar ali poškodbe komponent, naprave nikoli ne čistite, ko je vklopljena ali priključena.

3. Krpo iz mikrovlaknen navlažite z mešanico, sestavljeno iz 70 % alkohola in 30 % vode. Krpa mora biti vlažna, ne pa mokra.

 **POZOR:** Ne uporabljajte katere od naslednjih kemikalij ali kakršnihkoli raztopin, ki jih vsebujejo, vključno z razpršili za čiščenje površin: belilo, peroksidi (vključno z vodikovim peroksidom), aceton, amoniak, etilni alkohol, metilen klorid ali katerekoli snovi na osnovi nafte, kot so bencin, razredčilo za barve, benzen ali toluen.

 **POMEMBNO:** Da preprečite poškodbe, ne uporabljajte krp, brisač in papirnatih brisač, ki lahko opraskajo površino.

4. Zunanost izdelka narahlo obrišite z navlaženo krpo.

 **POMEMBNO:** V bližini izdelka ne hranite tekočin. Pazite, da vlaga ne prodre v katero koli odprtino. Če tekočina prodre v notranost izdelka HP, ga lahko poškoduje. Tekočin ne pršite neposredno po izdelku. Ne uporabljajte aerosolnih pršil, razredčil in abrazivnih ali čistilnih snovi z vsebnostjo vodikovega peroksida ali belila, ki lahko poškoduje površino.

5. Začnite pri zaslonu (če je na voljo). Pazljivo brišite v eni smeri, pri tem pa se premikajte od vrha zaslona proti dnu. Končajte pri morebitnih fleksibilnih kabljih, kot so napajalni kabel, kabel tipkovnice in kabli USB.
6. Preden napravo po čiščenju znova vklopite, se prepričajte, da se je povsem posušila.
7. Rokavice po vsakem čiščenju zavržite. Po odstranitvi rokavic si takoj umijte roke.

Nega lesnega furnirja (samo pri nekaterih izdelkih)

Vaš izdelek lahko vključuje kakovosten lesni furnir. Kot pri vseh izdelkih iz naravnega lesa je pravilna nega pomembna za zagotovitev najboljših rezultatov v življenjski dobi izdelka. Zaradi lastnosti naravnega lesa lahko vidite edinstvene razlike v vzorcu ali različne odtenke barv, kar je normalno.

- Za čiščenje lesa uporabite suho protistatično krpo iz mikrovlaknen ali irhovine.
- Izogibajte se uporabi čistilnih sredstev, ki vsebujejo snovi kot so amoniak, metilen klorid, aceton, terpentini ali druga razredčila na osnovi nafte.
- Lesa ne izpostavljajte soncu ali vlagi dlje časa.
- Če se les zmoči, ga osušite tako, da ga popivnate z vpojno krpo brez vlaken.
- Izogibajte se stiku s kakršno koli snovjo, ki bi les lahko obarvala ali razbarvala.
- Izogibajte se stiku z ostrimi predmeti ali robovi, ki bi lahko opraskali les.

Za priporočene korake za čiščenje zunanjih površin računalnika, občutljivih na dotik, glejte temo [Odstranjevanje umazanije in delcev z računalnika na strani 59](#). Ko odstranite umazanijo in delce, lahko površine očistite tudi z razkuževalnim sredstvom. Za navodila za čiščenje, ki vam bodo služila kot pomoč pri preprečevanju razširjanja škodljivih bakterij in virusov, glejte temo [Čiščenje računalnika z razkuževalnim sredstvom na strani 59](#).

Potovanje z računalnikom in njegovo pošiljanje

Če morate potovati z računalnikom ali ga poslati, upoštevajte spodnje nasvete in zaščitite svojo opremo.

- Računalnik pripravite za potovanje ali prenašanje:
 - Varnostno kopirajte podatke na zunanji pogon.
 - Odstranite vse diske in zunanje medijske kartice, kot so pomnilniške kartice.
 - Izklopite in nato izključite vse zunanje naprave.
 - Zaustavite računalnik.
- Izdelajte varnostno kopijo svojih podatkov. Varnostno kopijo hranite ločeno od računalnika.
- Pri potovanju z letalom vzemite računalnik s seboj kot ročno prtljago in ga ne oddajte med ostalo prtljago.

 **POMEMBNO:** Pogona ne izpostavljajte magnetnim poljem. Varnostne naprave, ki uporabljajo magnetno polje, so na primer detektorji kovin, skozi katere morate na letališčih, in ročni detektorji kovin. Letališki tekoči trak in podobne varnostne naprave za preverjanje ročne prtljage ne uporabljajo magnetnih polj, temveč rentgenske žarke, in pogonom ne škodijo.

- Če nameravate računalnik uporabljati med letom, letalsko osebje naznani, kdaj je uporaba dovoljena. Uporabo računalnika med letom mora odobriti prevoznik.
- Če računalnik ali pogon prenašate, uporabite ustrezno zaščitno pakiranje in ga označite z napisom »LOMLJIVO«.
- Uporaba brezžičnih naprav je v nekaterih okoljih lahko omejena. Tovrstne omejitve lahko veljajo na letalu, v bolnišnicah, v bližini eksplozivnih teles ter na nevarnih območjih. Če niste prepričani, katera pravila veljajo za uporabo brezžične naprave v vašem računalniku, pred vklopom prosite za dovoljenje za uporabo.
- Če potujete v tujino, upoštevajte naslednje predloge:
 - Za vsako državo ali regijo, v katero potujete, preverite, kakšna je carinska zakonodaja glede računalnikov.
 - Za vsako območje, na katerem nameravate uporabljati računalnik, preverite zahteve glede napajalnega kabla in napajalnika. Napetost, frekvenca in konfiguracija vtiča se lahko razlikujejo.

 **OPOZORILO!** Možnost električnega udara, požara ali poškodbe opreme zmanjšate tako, da računalnika ne poskušate priklopiti v električno omrežje prek napetostnega pretvornika za gospodinjske aparate.

9 Varnostno kopiranje in obnavljanje

Z orodji Windows ali HP-jevo programsko opremo lahko izdelate varnostno kopijo informacij, ustvarite obnovitveno točko, ponastavite računalnik, ustvarite obnovitveni medij ali obnovite računalnik v tovarniške nastavitve. Z izvedbo teh standardnih postopkov lahko hitreje povrnete delovanje računalnika.

 **POMEMBNO:** Če izvajate postopke obnovitve v tabličnem računalniku, mora biti akumulator tabličnega računalnika pred začetkom postopka obnavljanja vsaj 70-odstotno napolnjen.

 **POMEMBNO:** Pri tabličnem računalniku, ki ima snemljivo tipkovnico, priključite tablični računalnik na priključek za združitev tipkovnice še preden začnete s postopki obnavljanja.

Varnostno kopiranje informacij in ustvarjanje obnovitvenega medija

Ti načini ustvarjanja obnovitvenih medijev in varnostnih kopij so na voljo samo pri nekaterih izdelkih.

Uporaba orodij sistema Windows za varnostno kopiranje

HP priporoča, da takoj po začetni namestitvi izdelate varnostno kopijo svojih podatkov. To lahko naredite lokalno z orodjem za varnostno kopiranje sistema Windows z zunanjim pogonom USB ali z uporabo spletnih orodij.

 **OPOMBA:** Če je v računalniku na voljo 32 GB pomnilnika ali manj, je funkcija obnovitve sistema Microsoft® privzeto onemogočena.

Uporaba orodja HP Cloud Recovery Download Tool za ustvarjanje obnovitvenega medija (samo pri nekaterih izdelkih)

Z orodjem HP Cloud Recovery Download Tool lahko ustvarite medij HP Recovery na zagonskem bliskovnem pogonu USB.

Če želite prikazati podrobnosti, naredite naslednje:

- Obiščite spletno mesto <http://www.hp.com>, poiščite orodje HP Cloud Recovery in izberite rezultat, ki ustreza vrsti uporabljenega računalnika.

 **OPOMBA:** Če obnovitvenega medija ne morete ustvariti sami, se za pridobitev obnovitvenih diskov obrnite na podporo. Pojdite na spletno mesto <http://www.hp.com/support>, izberite svojo državo ali območje in upoštevajte zaslonska navodila.

 **POMEMBNO:** HP priporoča, da sledite [Načini obnovitve na strani 63](#) za obnovitev računalnika, preden pridobite in uporabite HP-jeve obnovitvene diske. Z nedavno varnostno kopijo lahko povrnete delovanje računalnika hitreje, kot če bi uporabili HP-jeve obnovitvene diske. Ko je sistem obnovljen, je lahko vnovična namestitev vse programske opreme operacijskega sistema, izdane od začetnega nakupa, dolgotrajen postopek.

Obnovitev in povrnitev sistema

Če namizja ni mogoče naložiti, imate na voljo več orodij za obnovitev sistema, tako znotraj okolja Windows, kot tudi zunaj njega.

HP priporoča, da pri obnovitvi sistema upoštevate navodila iz teme [Načini obnovitve na strani 63](#).

Izvedba obnovitve sistema

Obnovitev sistema je na voljo v sistemu Windows. Programska oprema za obnovitev sistema lahko samodejno ali ročno ustvari obnovitvene točke ali posnetke sistemskih datotek in nastavitve v računalniku v določenem trenutku.

Ko uporabite orodje za obnovitev sistema, vrne računalnik v stanje, v katerem je bil v trenutku izdelave obnovitvene točke. To ne bi smelo vplivati na osebne datoteke in dokumente.

Načini obnovitve

Ko zaženete prvi način, preverite, ali težava še obstaja, in šele nato nadaljujte z naslednjim načinom, ki morda sploh ne bo potreben.

1. Zaženite Microsoftovo orodje za obnovitev sistema.
2. Zaženite možnost »Ponastavi ta računalnik«.



OPOMBA: Možnosti **Odstrani vse** in nato **Povsem očisti pogon** lahko trajata več ur in v računalniku ne pustita nobenih podatkov. To je najvarnejši način za ponastavitev računalnika pred recikliranjem.

3. Za obnovitev uporabite medij HP Recovery. Za dodatne informacije glejte temo [Obnovitev z obnovitvenim medijem HP na strani 63](#).

Za dodatne informacije o prvih dveh načinih uporabite aplikacijo »Poišči pomoč«:

- Izberite gumb za **Začetni meni**, izberite **Vse aplikacije**, izberite aplikacijo **Poišči pomoč**, nato pa vnesite opravilo, ki ga želite izvesti.



OPOMBA: Za dostop do aplikacije »Poišči pomoč« morate biti povezani v internet.

Obnovitev z obnovitvenim medijem HP

Obnovitveni medij HP lahko uporabite za obnovitev operacijskega sistema in tovarniško nameščenih gonilnikov. Pri nekaterih izdelkih lahko z orodjem HP Cloud Recovery Download Tool ustvarite obnovitvene medije na zagonskem bliskovnem pogonu USB.

Za podrobnosti glejte temo [Uporaba orodja HP Cloud Recovery Download Tool za ustvarjanje obnovitvenega medija \(samo pri nekaterih izdelkih\) na strani 62](#).



OPOMBA: Če obnovitvenega medija ne morete ustvariti sami, se za pridobitev obnovitvenih diskov obrnite na podporo. Pojdite na spletno mesto <http://www.hp.com/support>, izberite svojo državo ali območje in upoštevajte navodila na zaslonu.

Postopek za obnovitev sistema:

- Vstavite obnovitveni medij HP in znova zaženite računalnik.



OPOMBA: HP priporoča, da z upoštevanjem teme [Načini obnovitve na strani 63](#) obnovite računalnik, preden pridobite in uporabite HP-jeve obnovitvene diske. Z nedavno varnostno kopijo lahko povrnete

delovanje računalnika hitreje, kot če bi uporabili HP-jeve obnovitvene diske. Ko je sistem obnovljen, je lahko vnovična namestitev vse programske opreme operacijskega sistema, izdane od začetnega nakupa, dolgotrajen postopek.

Spreminjanje zagonskega zaporedja računalnika

Če se računalnik ne zažene znova, ko uporabite medij HP Recovery, lahko spremenite zagonsko zaporedje, torej vrstni red naprav, ki so navedene v BIOS-u, v katerih računalnik išče zagonske informacije. Glede na lokacijo medija HP Recovery lahko izberete optični pogon ali bliskovni pogon USB.



POMEMBNO: Pri tabličnem računalniku, ki ima snemljivo tipkovnico, priključite tablični računalnik na ploščo tipkovnice, še preden začnete z izvajanjem teh korakov.

Spreminjanje zagonskega zaporedja:

1. Vstavite medij HP Recovery.
2. Odprite sistemski **Začetni meni**.
 - Če ima osebni ali tablični računalnik priključeno tipkovnico, ga vklopite ali znova zaženite, na kratko pritisnite **esc**, nato pa še **f9**, da se odprejo zagonske možnosti.
 - Če tablični računalnik nima tipkovnice, ga vklopite ali znova zaženite, na kratko pritisnite in pridržite tipko za povečanje glasnosti, nato pa izberite **f9**.

- ali -

Vklopite ali znova zaženite tablični računalnik, na kratko pritisnite in pridržite tipko za zmanjšanje glasnosti, nato pa izberite **f9**.
3. Izberite optični pogon ali bliskovni pogon USB, s katerega želite izvesti zagon, nato pa upoštevajte zaslonska navodila.

Uporaba programa HP Sure Recover (samo pri nekaterih izdelkih)

Nekateri modeli računalnikov so konfigurirani s HP Sure Recover, rešitvijo za obnovitev operacijskega sistema računalnika, ki je vgrajena v strojno in programsko opremo. HP Sure Recover lahko v celoti povrne sliko operacijskega sistema HP brez nameščene obnovitvene programske opreme.

Skrbnik ali uporabnik lahko s programom HP Sure Recover obnovi sistem in namesti:

- najnovejšo različico operacijskega sistema;
- gonilnike naprave, specifične za platformo;
- aplikacije programske opreme v primeru slike po meri.

Za dostop do najnovejše dokumentacije za HP Sure Recover obiščite spletno mesto <http://www.hp.com/support>. Z upoštevanjem zaslonskih navodil poiščite svoj izdelek in njegovo dokumentacijo.

10 Computer Setup (BIOS), TPM in HP Sure Start

HP ponuja več orodij za pomoč pri nastavitvi in zaščiti računalnika.

Uporaba orodja Computer Setup

Computer Setup ali BIOS (Basic Input/Output System) upravlja komunikacije med vsemi vhodnimi in izhodnimi napravami v sistemu (kot so trdi diski, zaslon, tipkovnica, miška in tiskalnik). Computer Setup vsebuje nastavitve za vrste nameščenih zunanijih naprav, postopek zagona računalnika ter velikost systemskega in razširjenega pomnilnika.

 **OPOMBA:** Pri spremembah v orodju Computer Setup bodite zelo previdni. V primeru napak računalnik morda ne bo deloval pravilno.

Za vstop v orodje Computer Setup vklopite ali znova zaženite računalnik; ko se prikaže logotip HP, pritisnite tipko **F10**.

Pomikanje in izbiranje v orodju Computer Setup

Po orodju Computer Setup se lahko pomikate in izbirate s pomočjo enega ali več načinov.

- Če želite izbrati meni ali element menija, uporabite tipko **tab** in tipke s puščicami, nato pa pritisnite **enter** ali element izberite s kazalno napravo.
- Če se želite pomakniti gor ali dol, v zgornjem desnem kotu zaslona izberite puščico za pomik navzgor oz. navzdol ali pa uporabite ustrezno puščično tipko na tipkovnici.
- Za zapiranje odprtih pogovornih oken in vrnitev na glavni zaslon orodja Computer Setup pritisnite **esc**, nato pa sledite navodilom na zaslonu.

Za izhod iz orodja Computer Setup izberite enega od spodaj navedenih načinov:

- Če želite zapustiti orodje Computer Setup, ne da bi shranili spremembe, izberite **Main** (Glavno), izberite **Ignore Changes and Exit** (Prezri spremembe in zapri), nato pa izberite **Yes** (Da).

 **OPOMBA:** Če za označitev izbire uporabljate smerne tipke, morate pritisniti **enter**.

- Če želite shraniti spremembe in zapustiti menije orodja Computer Setup, izberite **Main** (Glavno), izberite **Save Changes and Exit** (Shrani spremembe in zapri), nato pa izberite **Yes** (Da).

 **OPOMBA:** Če za označitev izbire uporabljate smerne tipke, morate pritisniti **enter**.

Spremembe se uveljavijo ob vnovičnem zagonu računalnika.

Ponastavitev tovarniških nastavitvev v orodju Computer Setup

Za vrnitev vseh nastavitvev v orodju Computer Setup na vrednosti, ki so bile nastavljene v tovarni, sledite naslednjim korakom.

 **OPOMBA:** Če obnovite privzete nastavitve, to ne bo spremenilo načina trdega diska.

1. Zaženite orodje Computer Setup. Glejte temo [Uporaba orodja Computer Setup na strani 65](#).
2. Izberite **Main** (Glavno), izberite **Apply Factory Defaults and Exit** (Uporabi tovarniške privzete vrednosti in zapri), nato pa izberite **Yes** (Da).

 **OPOMBA:** Če za označitev izbire uporabljate smerne tipke, morate pritisniti **enter**.

 **OPOMBA:** V nekaterih izdelkih je lahko namesto možnosti **Restore Defaults** (Obnovi privzete nastavitve) prikazana možnost **Apply Factory Defaults and Exit** (Uporabi tovarniške privzete nastavitve in zapri).

Spremembe se uveljavijo ob vnovičnem zagonu računalnika.

 **OPOMBA:** Nastavitve gesla in jezikovne nastavitve se ne spremenijo, ko obnovite privzete tovarniške nastavitve.

Posodabljanje BIOS-a

Na HP-jevem spletnem mestu so morda na voljo posodobljene različice BIOS-a. Večina posodobitev BIOS-a na HP-jevem spletnem mestu je na voljo v stisnjenih datotekah *SoftPaq*.

Nekateri paketi za prenos vsebujejo datoteko Readme.txt z informacijami o namestitvi in odpravljanju težav.

Ugotavljanje različice BIOS-a

Pred odločitvijo, ali je potrebna posodobitev orodja Computer Setup (BIOS), najprej določite različico BIOS-a na računalniku.

Če ste že v sistemu Windows, lahko do informacij o različici BIOS-a (znane tudi kot *Datum ROM* in *Sistemski BIOS*) dostopate tako, da pritisnete **fn+esc** (samo pri nekaterih izdelkih). Če želite, lahko uporabite tudi orodje Computer Setup.

1. Zaženite orodje Computer Setup. Glejte [Uporaba orodja Computer Setup na strani 65](#).
2. Izberite **Main** (Glavno), nato pa tapnite **System Information** (Informacije o sistemu).
3. Če želite zapustiti orodje Computer Setup, ne da bi shranili spremembe, izberite **Main** (Glavno), izberite **Ignore Changes and Exit** (Prezri spremembe in zapri), nato pa izberite **Yes** (Da).

 **OPOMBA:** Če za označitev izbire uporabljate smerne tipke, morate pritisniti **enter**.

Če želite preveriti, ali so na voljo novejša različica BIOS-a, glejte temo [Priprava za posodobitev BIOS-a na strani 66](#).

Priprava za posodobitev BIOS-a

Preden prenesete in namestite posodobitev BIOS-a, upoštevajte vse predpogoje.

 **POMEMBNO:** Če želite preprečiti poškodbo računalnika ali neuspešno namestitev, prenesite in namestite posodobitve BIOS-a le, ko je računalnik z napajalnikom priključen na zanesljiv vir zunanega napajanja. Ne prenašajte ali nameščajte posodobitev BIOS-a, če se računalnik napaja iz akumulatorja, če je v dodatni združitveni napravi ali je priključen na dodatni vir napajanja. Med prenašanjem in nameščanjem upoštevajte spodnja navodila:

če ne želite prekiniti napajanja računalnika, naj napajalni kabel ostane priključen v vtičnici;
ne zaustavljajte računalnika in ne preklaplajte v stanje spanja;
ne vstavljajte, odstranjujte, priklaplajte ali odklaplajte nobene naprave ali kabla.

Prenos posodobitve BIOS-a

Potem ko pregledate predpogoje, lahko preverite, ali so na voljo posodobitve za BIOS in jih prenesete.

1. V opravilni vrstici izberite ikono **Iskanje**, v iskalnem polju vnesite `support`, nato pa izberite aplikacijo **HP Support Assistant**.

- ali -
Izberite ikono vprašaja (samo pri nekaterih izdelkih) v opravilni vrstici.
2. Izberite **Posodobitve**, nato pa izberite **Preveri, ali so na voljo posodobitve in sporočila**.
3. Upoštevajte zaslonska navodila.
4. V področju za prenos storite naslednje:
 - a. Poiščite najnovejšo posodobitev BIOS-a in jo primerjajte s trenutno nameščeno različico BIOS-a v računalniku. Zapišite si datum, ime ali drug identifikator. Te podatke boste morda potrebovali za poznejše iskanje posodobitve, potem ko jo boste prenesli na svoj trdi disk.
 - b. Če želite prenesti izbrano datoteko na trdi disk, sledite navodilom na zaslonu.

Zapišite si pot do mesta na trdem disku, na katero boste prenesli posodobitev BIOS-a. Ta podatek boste potrebovali, ko boste pripravljeni na namestitev posodobitve.



OPOMBA: Če je računalnik povezan v omrežje, se pred namestitvijo kakršnih koli posodobitev programske opreme, še posebej posodobitev systemskega BIOS-a, obrnite na skrbnika omrežja.

Namestitev posodobitve BIOS-a

Postopki za namestitev BIOS-a se razlikujejo. Po končanem prenosu upoštevajte navodila na zaslonu. Če navodila niso prikazana, sledite naslednjim korakom.

1. V opravilni vrstici izberite ikono **Iskanje**, v iskalnem polju vnesite `datoteka`, nato pa izberite **Raziskovalec**.
2. Izberite oznako trdega diska. Ime trdega diska je običajno Lokalni disk (C:).
3. Vnesite mesto na trdem disku, ki ste si ga zapisali predhodno, nato pa odprite mapo, v kateri je posodobitev.
4. Dvokliknite datoteko s pripono `.exe` (npr. `imedatoteke.exe`).

Namestitev BIOS-a se začne.
5. Namestitev dokončajte z upoštevanjem zaslonskih navodil.



OPOMBA: Ko se na zaslonu prikaže sporočilo o uspešni namestitvi, lahko s trdega diska izbrišete preneseno datoteko.

Spreminjanje zagonskega zaporedja s pozivom f9

Za dinamično izbiranje zagonske naprave za trenutno zagonsko zaporedje sledite naslednjim korakom.

1. Dostopite do menija Boot Device Options (Možnosti zagonske naprave):
 - Vključite ali znova zaženite računalnik; ko se prikaže logotip HP, pritisnite **F9**, da se prikaže meni Boot Device Options (Možnosti zagonske naprave).
2. Izberite zagonsko napravo, pritisnite **enter**, nato pa upoštevajte zaslonska navodila.

Nastavitve za TPM BIOS (samo pri nekaterih izdelkih)

TPM zagotavlja dodatno varnost za vaš računalnik. Nastavitve za TPM lahko spremenite v orodju Computer Setup (BIOS).

 **POMEMBNO:** Preden v tem sistemu omogočite funkcionalnost TPM (Trusted Platform Module), se prepričajte, da je nameravana uporaba TPM-ja v skladu z ustrežno lokalno zakonodajo, uredbami in pravilniki, po potrebi pa pridobite tudi odobritve ali licence. Za kakršne koli težave, povezane s skladnostjo, do katerih pride pri delovanju ali uporabi TPM-ja, ki kršijo zgoraj navedeno zahtevo, ste v celoti odgovorni sami. HP ne bo odgovoren za nobena povezana jamstva.

 **OPOMBA:** Če spremenite nastavitve za TPM v »Hidden« (Skrito), TPM ni viden v operacijskem sistemu.

Dostop do nastavitve za TPM v orodju Computer Setup:

1. Zaženite orodje Computer Setup. Glejte temo [Uporaba orodja Computer Setup na strani 65](#).
2. Izberite **Security** (Varnost), izberite **TPM Embedded Security** (Vdelana varnost TPM), nato pa upoštevajte zaslonska navodila.

Uporaba programa HP Sure Start (samo pri nekaterih izdelkih)

Nekateri modeli računalnikov so konfigurirani s HP Sure Start, tehnologijo, ki nadzira BIOS računalnika pred napadi ali poškodbami. Če je BIOS poškodovan ali napaden, HP Sure Start samodejno obnovi BIOS v predhodno varno stanje brez posredovanja uporabnika.

HP Sure Start je konfiguriran in že omogočen, tako da večina uporabnikov lahko uporabi privzete konfiguracije. Napredni uporabniki lahko prilagodijo privzeto konfiguracijo.

Za dostop do najnovejše dokumentacije za HP Sure Start pojdite na <http://www.hp.com/support>. Izberite **Find your product** (Poiščite svoj izdelek), nato pa sledite navodilom na zaslonu.

11 Uporaba orodja HP PC Hardware Diagnostics

S pripomočkom HP PC Hardware Diagnostics lahko določite, ali strojna oprema računalnika deluje pravilno. Na voljo so tri različice: HP PC Hardware Diagnostics Windows, HP PC Hardware Diagnostics UEFI (Unified Extensible Firmware Interface) in (samo pri nekaterih izdelkih) Remote HP PC Hardware Diagnostics UEFI, ki je funkcija vdelane programske opreme.

Uporaba orodja HP PC Hardware Diagnostics Windows (samo pri nekaterih izdelkih)

HP PC Hardware Diagnostics Windows je orodje, temelječe na sistemu Windows, ki omogoča zagon diagnostičnih preskusov, s katerimi ugotovite, ali strojna oprema računalnika deluje pravilno. Orodje se izvaja znotraj operacijskega sistema Windows in diagnosticira napake strojne opreme.

Če orodje HP PC Hardware Diagnostics Windows ni nameščeno v vašem računalniku, ga morate prenesti in namestiti. Za prenos orodja HP PC Hardware Diagnostics Windows glejte [Prenos orodja HP PC Hardware Diagnostics Windows na strani 70](#).

Uporaba identifikacijske kode napake strojne opreme HP PC Hardware Diagnostics Windows

Če orodje HP PC Hardware Diagnostics Windows odkrije napako, ki zahteva zamenjavo strojne opreme, za preizkuse določenih komponent ustvari 24-mestno identifikacijsko kodo napake. Za interaktivne preizkuse, na primer tipkovnice, miške ali zvočne in video palete, morate najprej opraviti korake odpravljanja težav, preden se lahko prikaže ID napake.

- Ko prejmete ID napake, imate na voljo več možnosti:
 - Izberite **Naprej**, da odprete stran EAS (Event Automation Service), na kateri lahko zabeležite primer.
 - Z mobilno napravo skenirajte kodo QR, s čimer odprete stran EAS, na kateri lahko zabeležite primer.
 - Izberite polje zraven 24-mestnega ID-ja napake, da prekopirate kodo napake in jo pošljete službi za podporo.

Dostop do orodja HP PC Hardware Diagnostics Windows

Potem ko namestite orodje HP PC Hardware Diagnostics Windows, lahko do njega dostopite prek aplikacije HP Support Assistant ali menija Start.

Dostop do orodja HP PC Hardware Diagnostics Windows prek aplikacije HP Support Assistant

Po namestitvi orodja HP PC Hardware Diagnostics Windows upoštevajte spodnje korake, da dostopite do njega prek aplikacije HP Support Assistant:

1. Izvedite eno od naslednjih opravil:
 - V opravilni vrstici izberite ikono **Iskanje**, v iskalnem polju vnesite `support`, nato pa izberite aplikacijo **HP Support Assistant**.
 - Izberite ikono vprašaja v opravilni vrstici.
2. Izberite **Fixes & Diagnostics** (Popravki in diagnostika).
3. Izberite **Run hardware diagnostics** (Zaženi diagnostiko strojne opreme) in nato izberite **Launch** (Zaženi).
4. Ko se orodje odpre, izberite vrsto diagnostičnega preizkusa, ki ga želite izvesti, nato pa upoštevajte zaslonska navodila.



OPOMBA: Če želite zaustaviti diagnostični preizkus, izberite **Prekliči**.

Dostop do orodja HP PC Hardware Diagnostics Windows prek začetnega menija (samo pri nekaterih izdelkih)

Ko namestite orodje HP PC Hardware Diagnostics Windows, sledite spodnjim korakom, da dostopite do njega prek začetnega menija:

1. Izberite gumb **Start**, nato pa izberite **Vse aplikacije**.
2. Izberite **HP PC Hardware Diagnostics Windows**.
3. Ko se orodje odpre, izberite vrsto diagnostičnega preizkusa, ki ga želite izvesti, nato pa upoštevajte zaslonska navodila.



OPOMBA: Če želite zaustaviti diagnostični preizkus, izberite **Prekliči**.

Prenos orodja HP PC Hardware Diagnostics Windows

Navodila za prenos orodja HP PC Hardware Diagnostics Windows so na voljo samo v angleščini. Za prenos tega orodja morate uporabiti računalnik s sistemom Windows, ker so na voljo samo datoteke `.exe`.

Prenos najnovejše različice orodja HP PC Hardware Diagnostics Windows s HP-jevega spletnega mesta

Za prenos orodja HP PC Hardware Diagnostics Windows s HP-jevega spletnega mesta upoštevajte spodnji postopek:

1. Pojdite na spletno mesto <http://www.hp.com/go/techcenter/pcdiags>. Prikaže se domača stran HP PC Diagnostics.
2. Izberite **Download HP Diagnostics Windows** (Prenos orodja HP Diagnostics Windows), nato pa izberite specifično diagnostično različico Windows, ki jo želite prenesti v računalnik ali na bliskovni pogon USB.

Orodje se prenese na izbrano mesto.

Prenos orodja HP PC Hardware Diagnostics Windows iz trgovine Microsoft Store

Orodje HP PC Hardware Diagnostics Windows lahko prenesete iz trgovine Microsoft Store:

1. Na namizju izberite aplikacijo Microsoft Store ali v opravilni vrstici izberite ikono **Iskanje**, nato pa v iskalno polje vnesite `Microsoft Store`.
2. V iskalno polje **Microsoft Store** vnesite `HP PC Hardware Diagnostics Windows`.
3. Upoštevajte zaslonska navodila.

Orodje se prenese na izbrano mesto.

Prenos orodja HP Hardware Diagnostics Windows po imenu ali številki izdelka (samo pri nekaterih izdelkih)

Orodje HP PC Hardware Diagnostics Windows prenesete po imenu ali številki izdelka.



OPOMBA: Za nekatere izdelke boste morda morali prenesti programsko opremo na bliskovni pogon USB tako, da boste uporabili ime ali številko izdelka.

1. Obiščite spletno mesto <http://www.hp.com/support>.
2. Izberite **Software and Drivers** (Programska oprema in gonilniki), izberite vrsto svojega izdelka, nato pa v prikazano iskalno polje vnesite ime ali številko izdelka.
3. V razdelku **Diagnostics** (Diagnostika) izberite **Download** (Prenos), nato pa upoštevajte zaslonska navodila za izbiro specifične diagnostične različice Windows za prenos v svoj računalnik ali na bliskovni pogon USB.

Orodje se prenese na izbrano mesto.

Nameščanje orodja HP PC Hardware Diagnostics Windows

Za namestitev orodja HP PC Hardware Diagnostics Windows se pomaknite v mapo na računalniku ali bliskovnem pogonu USB, v katero ste prenesli datoteko .exe, dvokliknite datoteko .exe, nato pa upoštevajte zaslonska navodila.

Uporaba orodja HP PC Hardware Diagnostics UEFI

Vmesnik UEFI (Unified Extensible Firmware Interface) HP PC Hardware Diagnostics omogoča zagon diagnostičnih preskusov, s katerimi ugotovite, ali strojna oprema računalnika deluje pravilno. Orodje se izvaja zunaj operacijskega sistema, da lahko izolira napake v strojni opremi od težav, ki jih povzročijo komponente operacijskega sistema ali drugih programov.



OPOMBA: Za nekatere izdelke morate za prenos in izdelavo okolja za podporo HP UEFI uporabiti računalnik s sistemom Windows in bliskovni pogon USB, ker so na voljo samo datoteke .exe. Za dodatne informacije glejte temo [Prenos orodja HP PC Hardware Diagnostics UEFI na bliskovni pogon USB na strani 72](#).

Če se računalnik ne zažene v operacijski sistem Windows, lahko z orodjem HP PC Hardware Diagnostics UEFI diagnosticirate težave s strojno opremo.

Uporaba identifikacijske kode napake strojne opreme HP PC Hardware Diagnostics UEFI

Ko programska oprema HP PC Hardware Diagnostics UEFI odkrije napako, ki zahteva zamenjavo strojne opreme, ustvari 24-mestno identifikacijsko kodo napake.

Za pomoč pri odpravljanju težave izvedite eno od naslednjih opravil:

- Izberite **Stik s HP-jem**, potrdite HP-jevo izjavo o omejitvi odgovornosti glede zasebnosti, nato pa z mobilno napravo skenirajte identifikacijsko kodo napake, ki se prikaže na naslednjem zaslonu. Prikaže se stran »Podpora za stranke HP – središče za podporo«, na kateri sta samodejno vnesena ID napake in številka izdelka. Upoštevajte zaslonska navodila.
- Obrnite se na službo za podporo in ji posredujte identifikacijsko kodo napake.

Zagon orodja HP PC Hardware Diagnostics UEFI

Za zagon orodja HP PC Hardware Diagnostics UEFI upoštevajte spodnji postopek.

1. Vključite ali znova zaženite računalnik, nato pa na kratko pritisnite **esc**.
2. Pritisnite **f2**.

BIOS išče diagnostična orodja na treh mestih v tem zaporedju:

- a. Priključeni bliskovni pogon USB



OPOMBA: Za prenos orodja HP PC Hardware Diagnostics UEFI na bliskovni pogon USB glejte poglavje [Prenos najnovejše različice orodja HP PC Hardware Diagnostics UEFI na strani 73](#).

- b. Trdi disk
- c. BIOS

3. Ko se odpre diagnostično orodje, izberite vrsto diagnostičnega preskusa, ki ga želite izvesti, nato pa upoštevajte zaslonska navodila.

Zagon orodja HP PC Hardware Diagnostics UEFI prek programske opreme HP Hotkey Support (samo pri nekaterih izdelkih)

Za zagon orodja HP PC Hardware Diagnostics UEFI prek programske opreme HP Hotkey Support izvedite naslednji postopek.

1. V meniju **Start** odprite aplikacijo HP System Information ali pritisnite Fn+Esc.
2. Na zaslonu HP System Information izberite **Zaženi diagnostiko sistema**, izberite **Da**, da zaženete aplikacijo, nato pa izberite **Ponovni zagon**.



POMEMBNO: Za preprečitev izgube podatkov pred ponovnim zagonom računalnika shranite svoje delo v vseh odprtih programih.



OPOMBA: Po dokončanju ponovnega zagona se računalnik zažene v aplikaciji HP PC Hardware Diagnostics UEFI. Nadaljujte s preskusi za odpravljanje težav.

Prenos orodja HP PC Hardware Diagnostics UEFI na bliskovni pogon USB

Prenos orodja HP PC Hardware Diagnostics UEFI na bliskovni pogon USB je lahko uporaben v nekaterih primerih, na primer:

- orodje HP PC Hardware Diagnostics UEFI ni vključeno v prednamestitveno sliko;
- orodje HP PC Hardware Diagnostics UEFI ni vključeno na particijo HP Tool;

- trdi disk je poškodovan.

 **OPOMBA:** Navodila za prenos orodja HP PC Hardware Diagnostics UEFI so na voljo samo v angleščini. Za prenos in izdelavo okolja za podporo HP UEFI morate uporabiti računalnik s sistemom Windows, ker so na voljo samo datoteke .exe.

Prenos najnovejše različice orodja HP PC Hardware Diagnostics UEFI

Za prenos najnovejše različice orodja HP PC Hardware Diagnostics UEFI na bliskovni pogon USB uporabite naslednji postopek:

1. Pojdite na spletno mesto <http://www.hp.com/go/techcenter/pcdiags>. Prikaže se domača stran HP PC Diagnostics.
2. Izberite **Download HP Diagnostics UEFI** (Prenos vmesnika HP Diagnostics UEFI), nato pa **Run** (Zaženi).

Prenos orodja HP PC Hardware Diagnostics UEFI po imenu ali številki izdelka (samo pri nekaterih izdelkih)

Orodje HP PC Hardware Diagnostics UEFI lahko prenesete na bliskovni pogon USB po imenu ali številki izdelka (samo pri nekaterih izdelkih).

 **OPOMBA:** Za nekatere izdelke boste morda morali prenesti programsko opremo na bliskovni pogon USB tako, da boste uporabili ime ali številko izdelka.

1. Pojdite na spletno mesto <http://www.hp.com/support>.
2. Vnesite ime ali številko izdelka, izberite svoj računalnik, nato pa še svoj operacijski sistem.
3. V razdelku **Diagnostics** (Diagnostika) sledite navodilom na zaslону, da izberete in na svoj računalnik prenesete specifično različico orodja UEFI Diagnostics.

Uporaba nastavitev za Remote HP PC Hardware Diagnostics UEFI (samo pri nekaterih izdelkih)

Remote HP PC Hardware Diagnostics UEFI je funkcija vdelane programske opreme (BIOS), ki v vaš računalnik prenese orodje HP PC Hardware Diagnostics UEFI. V vašem računalniku lahko nato zažene diagnostiko in prenese rezultate na vnaprej konfiguriran strežnik.

Za dodatne informacije o orodju Remote HP PC Hardware Diagnostics UEFI pojdite na spletno mesto <http://www.hp.com/go/techcenter/pcdiags> in izberite **Find out more** (Več informacij).

Prenos orodja Remote HP PC Hardware Diagnostics UEFI

HP Remote PC Hardware Diagnostics UEFI je na voljo tudi v obliki paketa SoftPak, ki ga lahko prenesete na strežnik.

Prenos najnovejše različice orodja Remote HP PC Hardware Diagnostics UEFI

Najnovejšo različico orodja HP PC Hardware Diagnostics UEFI lahko prenesete na bliskovni pogon USB.

1. Pojdite na spletno mesto <http://www.hp.com/go/techcenter/pcdiags>. Prikaže se domača stran HP PC Diagnostics.

2. Izberite **Download Remote Diagnostics** (Prenos programa Remote Diagnostics), nato pa **Run** (Zaženi).

Prenos orodja Remote HP PC Hardware Diagnostics UEFI po imenu ali številki izdelka

Orodje HP Remote PC Hardware Diagnostics UEFI lahko prenesete po imenu ali številki izdelka.



OPOMBA: Za nekatere izdelke boste morda morali prenesti programsko opremo tako, da boste uporabili ime ali številko izdelka.

1. Obiščite spletno mesto <http://www.hp.com/support>.
2. Izberite **Software and Drivers** (Programska oprema in gonilniki), izberite vrsto svojega izdelka, v prikazano iskalno polje vnesite ime ali številko izdelka, izberite svoj računalnik, nato pa še svoj operacijski sistem.
3. V razdelku **Diagnostics** (Diagnostika) upoštevajte navodila na zaslonu, da izberete in na svoj računalnik prenesete različico **Remote UEFI** (Oddaljeni UEFI) za izdelek.

Prilagajanje nastavitev za Remote HP PC Hardware Diagnostics UEFI

Nastavitve Remote HP PC Hardware Diagnostics v programu Computer Setup (BIOS) omogoča, da naredite različne prilagoditve.

- Nastavite urnik za izvajanje diagnostičnega programa brez nadzora. Če izberete **Execute Remote HP PC Hardware Diagnostics** (Zaženi Remote HP PC Hardware Diagnostics), lahko diagnostični program takoj zaženete v interaktivnem načinu.
- Nastavite mesto za prenos diagnostičnih orodij. Ta funkcija zagotavlja dostop do orodij s spletnega mesta HP ali s strežnika, ki je bil vnaprej konfiguriran za uporabo. V računalniku za izvajanje diagnostičnega programa na daljavo ne potrebujete tradicionalne lokalne shrambe (na primer trdega diska ali bliskovnega pogona USB).
- Določite mesto za shranjevanje rezultatov preizkusa. Nastavite lahko tudi uporabniško ime in geslo, ki sta uporabljena za prenose.
- Prikažete informacije o stanju predhodno zagnanih diagnostičnih preizkusov.

Za prilagoditev nastavitev za orodje Remote HP PC Hardware Diagnostics UEFI naredite naslednje:

1. Vključite ali znova zaženite računalnik; ko se prikaže logotip HP, pritisnite tipko **F10**, da zaženete orodje Computer Setup.
2. Izberite **Advanced** (Dodatno), nato pa **Settings** (Nastavitve).
3. Določite prilagoditvene izbire.
4. Izberite **Exit** (Izhod), nato pa **Save Changes and Exit** (Shrani spremembe in zapri), da shranite nastavitve.

Spremembe začnejo veljati ob vnovičnem zagonu računalnika.

12 Specifikacije

Če želite z računalnikom na pot ali ga shraniti, poiščite uporabne informacije na oznakah vhodne nazivne moči in v specifikacijah o delovanju.

Vhodno napajanje

Informacije o napajanju v tem razdelku vam lahko pomagajo, če nameravate z računalnikom potovati v tujino.

Računalnik deluje z enosmernim napajanjem iz izmeničnega ali enosmernega vira. Vir izmeničnega napajanja mora imeti nazivno vrednost 100–240 V in 50–60 Hz. Računalnik se lahko napaja iz samostojnega vira enosmerne napetosti, vendar priporočamo, da uporabljate le napajalnik ali napajalni kabel, ki ga je za ta računalnik odobrilo podjetje HP.

Računalnik lahko deluje z enosmernim tokom v okviru ene ali več od naslednjih specifikacij. Napetost in tok računalnika sta navedena na nalepki z upravnimi informacijami.

Tabela 12-1 Specifikacije napajanja z enosmernim tokom

Vhodno napajanje	Napetost
Delovna napetost in tok	5 V enosmernega toka pri 3 A/9 V enosmernega toka pri 3 A/12 V enosmernega toka pri 2,5 A/15 V enosmernega toka pri 2 A - 30 W USB-C®
	5 V enosmernega toka pri 2 A/12 V enosmernega toka pri 3 A/15 V enosmernega toka pri 3 A - 45 W USB-C
	5 V enosmernega toka pri 3 A/9 V enosmernega toka pri 3 A/12 V enosmernega toka pri 3,75 A/15 V enosmernega toka pri 3 A - 45 W USB-C
	5 V enosmernega toka pri 3 A/9 V enosmernega toka pri 3 A/10 V enosmernega toka pri 3,75 A/12 V enosmernega toka pri 3,75 A/15 V enosmernega toka pri 3 A/20 V enosmernega toka pri 2,25 A - 45 W USB-C
	5 V enosmernega toka pri 3 A/9 V enosmernega toka pri 3 A/12 V enosmernega toka pri 5 A/15 V enosmernega toka pri 4,33 A/20 V enosmernega toka pri 3,25 A - 65 W USB-C
	5 V enosmernega toka pri 3 A/9 V enosmernega toka pri 3 A/10 V enosmernega toka pri 5 A/12 V enosmernega toka pri 5 A/15 V enosmernega toka pri 4,33 A/20 V enosmernega toka pri 3,25 A - 65 W USB-C
	5 V enosmernega toka pri 3 A/9 V enosmernega toka pri 3 A/10 V enosmernega toka pri 5 A/12 V enosmernega toka pri 5 A/15 V enosmernega toka pri 5 A/20 V enosmernega toka pri 4,5 A - 90 W USB-C
	5 V enosmernega toka pri 3 A/9 V enosmernega toka pri 3 A/12 V enosmernega toka pri 5 A/15 V enosmernega toka pri 5 A/20 V enosmernega toka za vrata USB-A pri 2 A - 100 W USB-C + 10 W USB-A
	19,5 V enosmernega toka pri 2,31 A - 45 W
	19,5 V enosmernega toka pri 3,33 A - 65 W
	19,5 V enosmernega toka pri 4,62 A - 90 W
	19,5 V enosmernega toka pri 6,15 A - 120 W
	19,5 V enosmernega toka pri 6,9 A - 135 W
	19,5 V enosmernega toka pri 7,70 A - 150 W
	19,5 V enosmernega toka pri 10,3 A - 200 W
19,5 V enosmernega toka pri 11,8 A - 230 W	
19,5 V enosmernega toka pri 16,92 A - 330 W	
20 V enosmernega toka pri 14 A - 280 W	



OPOMBA: Ta izdelek je zasnovan za napajalne sisteme IT na Norveškem s fazno napetostjo, ki ne presega 240 V rms.

Delovno okolje

Če potujete z računalnikom ali ga želite shraniti, za uporabne informacije uporabite specifikacije o delovanju.

Tabela 12-2 Specifikacije delovnega okolja

Faktor	Metrični sistem	ZDA
Temperatura		
Delovna (zapisovanje na optični disk)	Od 5 do 35 °C	Od 41 do 95 °F
Nedelovna	Od -20 do 60 °C	Od -4 do 140 °F
Relativna vlažnost (brez kondenzacije)		
Delovna	Od 10 do 90 %	Od 10 do 90 %
Nedelovna	Od 5 do 95 %	Od 5 do 95 %
Največja nadmorska višina (brez pritiska)		
Delovna	Od -15 do 3048 m	Od -50 do 10.000 čevljev
Nedelovna	Od -15 do 12.192 m	Od -50 do 40.000 čevljev

13 Elektrostatična razelektritev

Elektrostatična razelektritev je sprostitvev statične elektrike pri stiku dveh predmetov, na primer električni šok, ki ga občutite, ko se sprehodite po preprogi in se dotaknete kovinske kljuke na vratih.

Razelektritev statične elektrike prek prstov ali drugih elektrostatičnih prevodnikov lahko poškoduje elektronske komponente.

 **POMEMBNO:** Če želite preprečiti poškodbe računalnika, poškodbe pogona ali izgubo podatkov, upoštevajte spodnja opozorila:

- Če morate zaradi navodil za odstranjevanje ali namestitvev odklopiti računalnik, ga najprej ustrezno ozemljite.
 - Komponente pustite v embalaži, ki jih ščiti pred elektrostatiko, dokler jih ne nameravate namestiti.
 - Ne dotikajte se stikov, priključkov in vezja. Elektronskih komponent se čim manj dotikajte.
 - Uporabljajte nemagnetna orodja.
 - Preden začnete delati s komponentami, se razelektrite, tako da se dotaknete nepobarvane kovinske površine komponente.
 - Če komponento odstranite, jo po odstranitvi položite v embalažo, ki jo ščiti pred elektrostatično razelektritvijo.
-

14 Pripomočki za ljudi s posebnimi potrebami

Cilj podjetja HP je oblikovati, proizvajati in tržiti izdelke, storitve ter informacije, ki jih lahko uporabljajo vsi ljudje na vseh mestih, pa naj bo samostojno ali z ustreznimi napravami ali aplikacijami s podporno tehnologijo (AT) drugih proizvajalcev.

HP in pripomočki za ljudi s posebnimi potrebami

Ker si HP prizadeva vtakati raznolikost, vključenost in delo/življenjski slog v tkanino podjetja, se to odraža pri vsem, kar počne. HP stremi po ustvarjanju vključujočega okolja, usmerjenega na povezovanje ljudi z močjo tehnologije po vsem svetu.

Iskanje potrebnih tehnoloških orodij

S pomočjo tehnologije je mogoče izkoristiti človeški potencial. Podporna tehnologija odstranjuje prepreke in pomaga ustvarjati neodvisnost doma, v službi in skupnosti. Podporna tehnologija pomaga pri povečevanju, vzdrževanju in izboljševanju funkcionalnih zmožnosti elektronske ter informacijske tehnologije.

Za dodatne informacije glejte [Iskanje najboljše podporne tehnologije na strani 80](#).

HP-jeva zaveza

HP je zavezan k zagotavljanju izdelkov in storitev, do katerih lahko dostopajo tudi osebe z različnimi nezmožnostmi. Ta zaveza podpira cilje glede raznolikosti podjetja in nam pomaga ponuditi prednosti tehnologije vsem ljudem.

Cilj HP-ja na področju podporne tehnologije je oblikovanje, proizvodnje in trženje izdelkov ter storitev, ki jih lahko učinkovito uporabljajo vsi, tudi ljudje s posebnimi potrebami, samostojno ali z ustreznimi napravami za pomoč ljudem s posebnimi potrebami.

Za doseg tega cilja vzpostavlja pravilnik za pripomočke za ljudi s posebnimi potrebami sedem ključnih ciljev, ki vodijo HP-jeve dejavnosti. Od vseh HP-jevih vodij in uslužbencev se pričakuje, da bodo podpirali te cilje in njihovo izvajanje v skladu s svojimi vlogami ter odgovornostmi:

- dviganje ravni ozaveščenosti glede težav s pripomočki za ljudi s posebnimi potrebami znotraj HP-ja in zagotavljanje usposabljanja za uslužbence, ki ga potrebujejo, da lahko oblikujejo, proizvajajo, tržijo in dobavljajo izdelke ter storitve pripomočkov za ljudi s posebnimi potrebami;
- razvijanje smernic za pripomočke za ljudi s posebnimi potrebami za izdelke in storitve ter imenovanje skupine za razvoj izdelkov kot odgovorne za izvajanje teh smernic, kjer je to konkurenčno, tehnično in ekonomsko izvedljivo;
- vključevanje oseb z nezmožnostmi v razvijanje smernic za pripomočke za ljudi s posebnimi potrebami in v oblikovanje ter preskušanje izdelkov in storitev;
- dokumentiranje funkcij dostopnosti in zagotavljanje, da bodo informacije o HP-jevih izdelkih in storitvah javno razpoložljive v dostopni obliki;
- vzpostavitev odnosov z vodilnimi ponudniki podporne tehnologije in rešitev;

- zagotavljanje podpore za notranje in zunanje raziskave, ki izboljšujejo podporno tehnologijo v povezavi s HP-jevimi izdelki in storitvami;
- zagotavljanje podpore za industrijske standarde in smernice za pripomočke za ljudi s posebnimi potrebami ter njihovo spodbujanje.

Mednarodna zveza strokovnjakov za pripomočke za ljudi s posebnimi potrebami (IAAP)

IAAP je neprofitna zveza, usmerjena na spodbujanje stroke pripomočkov za ljudi s posebnimi potrebami prek omrežnih storitev, izobraževanja in certificiranja. Njen cilj je pomoč strokovnjakom s področja pripomočkov za ljudi s posebnimi potrebami pri razvijanju in spodbujanju karier ter zagotavljanje pomoči organizacijam pri integraciji pripomočkov za ljudi s posebnimi potrebami v svoje izdelke in infrastrukturo.

HP je ustanovni član te zveze, ki se ji je pridružil z namenom, da bi skupaj z drugimi organizacijami razvijal področje pripomočkov za ljudi s posebnimi potrebami. Ta zaveza podpira cilj HP-ja glede pripomočkov za ljudi s posebnimi potrebami glede oblikovanja, proizvodnje in trženja izdelkov ter storitev, ki jih lahko učinkovito uporabljajo ljudje z različnimi nezmožnostmi.

Zveza IAAP bo z globalnim povezovanjem posameznikov, študentov in organizacij, ki se učijo eden od drugega, okrepila stroko. Če bi radi izvedeli več, se lahko na spletnem mestu <http://www.accessibilityassociation.org> pridružite spletni skupnosti, se prijavite na novice in poizveste o možnostih članstva.

Iskanje najboljše podporne tehnologije

Vsako, vključno z ljudmi z nezmožnostmi ali s starostjo povezanimi omejitvami, bi moral imeti možnost komuniciranja, izražanja in povezovanja s svetom z uporabo tehnologije. HP je zavezan k povečevanju ozaveščenosti o pripomočkih za ljudi s posebnimi potrebami znotraj HP-ja, kot tudi pri svojih strankah ter partnerjih.

Ne glede na to, ali gre za velike pisave, ki so lahko berljive, prepoznavanje glasu, da lahko roke počivajo, ali katero koli drugo podporno tehnologijo, ki vam bo v pomoč pri vašem specifičnem stanju, je HP-jeve izdelke zaradi različnih podpornih tehnologij lažje uporabljati. Kako izbrati?

Ocena vaših potreb

S pomočjo tehnologije lahko izkoristite svoj potencial. Podporna tehnologija odstranjuje prepreke in pomaga ustvarjati neodvisnost doma, v službi in skupnosti. Podporna tehnologija (AT) pomaga pri povečevanju, vzdrževanju in izboljševanju funkcionalnih zmožnosti elektronske in informacijske tehnologije.

Izbirate lahko med številnimi izdelki podporne tehnologije. Ocena potreb glede pripomočkov za ljudi s posebnimi potrebami vam bo v pomoč pri vrednotenju različnih izdelkov, odgovarjanju na vprašanja in izbiri najboljše rešitve za vaše stanje. Ugotovili boste, da strokovnjaki, ki so kvalificirani za izvajanje ocen potreb glede pripomočkov za ljudi s posebnimi potrebami, prihajajo iz različnih strok, in vključujejo osebe, ki imajo licenco ali certifikat za fizioterapijo, delo s poklicnimi boleznimi in govorne/jezikovne motnje, prihajajo pa tudi z drugih strokovnih področij. Informacije o vrednotenju lahko podajo tudi druge osebe, ki nimajo licence ali certifikata. Pri odločanju, ali je oseba ustrezna za vaše potrebe, upoštevajte izkušnje posameznika, strokovno znanje in stroške.

Pripomočki za uporabnike s posebnimi potrebami za HP-jeve izdelke

Na teh povezavah boste našli informacije o funkcijah pripomočkov za uporabnike s posebnimi potrebami in, če je primerno, o podporni tehnologiji, ki je na voljo v vaši državi ali regiji in je vključena v različne

HP-jeve izdelke. Ti viri vam bodo v pomoč pri izbiri specifičnih funkcij in izdelkov podporne tehnologije, ki so najprimernejši za vašo situacijo.

- HP-jevi pripomočki za starejše uporabnike in uporabnike s posebnimi potrebami: Pojdite na spletno mesto <http://www.hp.com> in v iskalno polje vpišite **Accessibility** (Dostopnost). Izberite **Office of Aging and Accessibility** (Urad za pripomočke za starejše uporabnike in uporabnike s posebnimi potrebami).
- Računalniki HP: Za izdelke Windows obiščite <http://www.hp.com/support>, v iskalno polje **Search our knowledge** (Preiščite našo zbirko znanja) vnesite **Windows Accessibility Options** (Možnosti dostopnosti Windows). V rezultatih izberite ustrezen operacijski sistem.
- Nakupi pri HP-ju, zunanje naprave za HP-jeve izdelke: pojdite na spletno mesto <http://store.hp.com>, izberite **Shop** (Nakup), nato pa izberite **Monitors** (Monitorji) ali **Accessories** (Pripomočki).

Če potrebujete dodatno podporo za funkcije pripomočkov za uporabnike s posebnimi potrebami v svojem HP-jevem izdelku, glejte temo [Stik s podporo na strani 83](#).

Dodatne povezave na zunanje partnerje in dobavitelje, ki lahko zagotovijo dodatno pomoč:

- [Informacije o dostopnosti Microsoft \(Windows in Microsoft Office\)](#)
- [Informacije o pripomočkih za ljudi s posebnimi potrebami za Googlove izdelke \(Android, Chrome, Google Apps\)](#)

Standardi in zakonodaja

Države po svetu sprejemajo predpise za izboljšanje dostopa do izdelkov in storitev za invalidne osebe. Ti predpisi se tradicionalno uporabljajo za telekomunikacijske izdelke in storitve, osebne računalnike ter tiskalnike z določenimi komunikacijskimi funkcijami in funkcijami za predvajanje videoposnetkov, njihovo povezano uporabniško dokumentacijo ter podporo za stranke.

Standardi

Ameriški urad US Access Board je ustvaril razdelek 508 standardov zvezne uredbe o nabavah (FAR), ki obravnava dostop do informacijske in komunikacijske tehnologije (ICT) za osebe s fizičnimi, senzoričnimi ali kognitivnimi nezmožnostmi.

Standardi vsebujejo tehnične kriterije, specifične za različne vrste tehnologij, kot tudi zahteve, temelječe na zmogljivosti, ki so usmerjene na funkcionalne zmožnosti vključenih izdelkov. Specifični kriteriji se nanašajo na aplikacije programske opreme in operacijske sisteme, spletne informacije in aplikacije, računalnike, telekomunikacijske izdelke, video in večpredstavnost ter samostojne zaprte izdelke.

Odlok 376 - EN 301 549

Evropska unija je ustvarila standard EN 301 549 v okviru odloka 376 v obliki spletnega orodja za javno nabavo izdelkov informacijske in komunikacijske tehnologije. Standard določa zahteve za pripomočke za ljudi s posebnimi potrebami, ki veljajo za izdelke in storitve informacijske ter komunikacijske tehnologije, skupaj z opisom preskusnih postopkov in metodologijo vrednotenja za vsako zahtevo.

Smernice za dostopnost spletne vsebine (WCAG)

Smernice za dostopnost spletne vsebine (WCAG) iz pobude W3C za spletno dostopnost (WAI) pomagajo spletnim oblikovalcem in razvijalcem pri ustvarjanju spletnih strani, ki so primernejše za potrebe ljudi z nezmožnostmi ali s starostjo povezanimi omejitvami.

Smernice WCAG spodbujajo uporabo pripomočkov za ljudi s posebnimi potrebami v širokem naboru spletne vsebine (v besedilu, slikah, zvoku in videu) in spletnih aplikacij. Smernice WCAG je mogoče natančno preskusiti, preprosto jih je razumeti in uporabljati, spletnim razvijalcem pa omogočajo tudi prožnost za inovacije. Smernice WCAG 2.0 so odobrene tudi kot [ISO/IEC 40500:2012](#).

Smernice WCAG so še posebej usmerjene na ovire pri dostopanju do spleta, ki jih izkušajo ljudje z vizualnimi, slušnimi, fizičnimi, kognitivnimi in nevrološkimi nezmožnostmi ter starejši uporabniki spleta, ki potrebujejo podporne tehnologije. Smernice WCAG 2.0 opisujejo značilnosti dostopne vsebine:

- **Zaznavna** (na primer z zagotavljanjem besedilnih nadomestkov za slike, napisov za zvok, prilagodljivostjo predstavitve in barvnega kontrasta)
- **Operabilna** (z omogočanjem dostopa s tipkovnico, barvnega kontrasta, časa vnosa, preprečevanja napadov in navigacijo)
- **Razumljiva** (z zagotavljanjem berljivosti, predvidljivosti in podpore za vnašanje)
- **Stabilna** (na primer z zagotavljanjem združljivosti s podpornimi tehnologijami)

Zakonodaja in predpisi

Pripomočki za ljudi s posebnimi potrebami na področju informacijske tehnologije in informacij imajo vedno večji pomen v zakonodaji. Spodnje povezave zagotavljajo informacije o ključni zakonodaji, predpisih in standardih.

- [Združene države Amerike](#)
- [Kanada](#)
- [Evropa](#)
- [Avstralija](#)

Uporabni viri in povezave za pripomočke za ljudi s posebnimi potrebami

Spodnje organizacije, institucije in viri so lahko dober izvor informacij o nezmožnostih in s starostjo povezanih omejitvah.

 **OPOMBA:** Ta seznam ni popoln. Te organizacije so navedene zgolj v informativne namene. HP ne prevzema nikakršne odgovornosti za informacije ali stike, ki jih lahko odkrijete na internetu. Seznam na tej strani ne pomeni HP-jeve potrditve.

Organizacije

Spodaj so navedene nekatere od številnih organizacij, ki podajajo informacije o nezmožnostih in s starostjo povezanih omejitvah.

- Ameriška zveza za ljudi z nezmožnostmi (AAPD)
- Zveza za programe iz zakona o podporni tehnologiji (ATAP)
- Ameriška zveza za ljudi z izgubo sluha (HLAA)
- Središče za tehnično pomoč in usposabljanje na področju informacijske tehnologije (ITTATC)

- Lighthouse International
- Nacionalna zveza gluhih
- Nacionalno združenje slepih
- Severnoameriško društvo za rehabilitacijo inženirstva in podporne tehnologije (RESNA)
- Telecommunications for the Deaf and Hard of Hearing, Inc. (TDI)
- Pobuda W3C za spletno dostopnost (WAI)

Izobraževalne ustanove

Številne izobraževalne ustanove, vključno s spodaj navedenimi, zagotavljajo informacije o nemožnostih in s starostjo povezanih omejitvah.

- Kalifornijska univerza, Northridge, center za nezmožnosti (CSUN)
- Univerza v Wisconsinu – Madison, Trace Center
- Program Univerze v Minnesoti za prilagoditev računalnikov

Drugi viri v povezavi z nezmožnostmi

Številni viri, vključno s spodnjimi primeri, zagotavljajo informacije o nezmožnostih in s starostjo povezanih omejitvah.

- Program za tehnično podporo zakona za Američane z nezmožnostmi (ADA)
- Omrežje ILO Global Business and Disability
- EnableMart
- Evropski forum za ljudi z nezmožnostmi
- Omrežje za prilagoditev delovnih mest
- Microsoft Enable

HP-jeve povezave

Te HP-jeve specifične povezave zagotavljajo informacije, povezane z nezmožnostmi in s starostjo povezanimi omejitvami.

[HP-jev vodnik za varno in udobno uporabo](#)

[HP-jeva prodaja za javni sektor](#)

Stik s podporo

HP ponuja tehnično podporo in pomoč za možnosti dostopnosti za uporabnike s posebnimi potrebami.



OPOMBA: Podpora je na voljo samo v angleščini.

- Gluhi ali naglušni uporabniki, ki imajo vprašanja o tehnični podpori ali pripomočkih za ljudi s posebnimi potrebami v HP-jevih izdelkih, naj naredijo naslednje:

- Za klic na številko (877) 656-7058 od ponedeljka do petka od 6.00 do 21.00 po gorskem času uporabite TRS/VRS/WebCapTel.
- Stranke z drugimi nezmožnostmi ali s starostjo povezanimi omejitvami, ki imajo vprašanja o tehnični podpori ali pripomočkih za ljudi s posebnimi potrebami v HP-jevih izdelkih:
 - Pokličite na številko (888) 259-5707 od ponedeljka do petka od 6.00 do 21.00 po gorskem času.

Stvarno kazalo

A

- akumulator
 - iskanje informacij 42
 - ohranjanje zmogljivosti 42
 - praznjenje 42
 - razreševanje stanja praznega akumulatorja 43
 - stopnje izpraznjenosti akumulatorja 42
 - tovarniško zapečaten 43
- ambientalna osvetlitev in barvno tipalo, prepoznavanje 7
- anteni WLAN, prepoznavanje 8
- anteni WWAN, prepoznavanje 8
- AT (podporna tehnologija)
 - iskanje 80
 - namen 79
- Automatic DriveLock (Samodejni DriveLock)
 - izbiranje 49
 - omogočanje 50
 - onemogočenje 50

B

- BIOS
 - posodabljanje 66
 - prenos posodobitve 66, 67
 - ugotavljanje različice 66
- bližnjične tipke
 - izklop mikrofona 14
 - prekinitev 15
 - programska poizvedba 15
 - scroll lock 15
 - uporaba 14
- bralnik pametnih kartic, prepoznavanje 6
- bralnik prstnih odtisov 56
- bralnik prstnih odtisov, prepoznavanje 11
- brežžični anteni, prepoznavanje 8
- brežžično krajevno omrežje podjetja 20
- brežžično omrežje (WLAN)
 - brežžično krajevno omrežje podjetja 20
 - delovni doseg 20

- javno brezžično krajevno omrežje 20
- priključitev 20

C

- Computer Setup
 - obnovitev tovarniških nastavitev 65
 - pomikanje in izbiranje 65
 - skrbniško geslo za BIOS 47-49
 - zagon 65

Č

- čiščenje računalnika 58
- HP Easy Clean 58
- nega lesnega furnirja 60
- odstranjevanje umazanije in delcev 59
- razkuževanje 59

D

- delovno okolje 77
- dvoprstni tap, poteza na sledilni tablici 27
- dvoprstno drsenje, poteza na sledilni tablici 27

E

- elektrostatična razelektritev 78
- enoprstno drsenje na zaslonu na dotik 29
- eSIM 21

F

- funkcija DriveLock
 - omogočanje 52
 - onemogočenje 53
 - opis 51
- funkcija HP Fast Charge 42
- Funkcija HP LAN-Wireless Protection 24

G

- gesla
 - skrbnik sistema BIOS 47-49
 - skrbniška 46

- skrbniška za sistemski BIOS 47, 48
- uporabniška 46
- geslo DriveLock
 - nastavitev 51
 - spreminjanje 53
 - vnašanje 53
- geslo za Automatic DriveLock (Samodejni DriveLock)
 - vnašanje 51
- glasnost
 - izklop zvoka 14
 - prilagajanje 14
- glavno geslo DriveLock
 - spreminjanje 53
- GPS 21
- gumb brezžičnega vmesnika 19
- gumb za vklop/izklop, prepoznavanje 11, 12
- gumbi
 - desni gumb sledilne tablice 9
 - levi gumb sledilne tablice 9
 - vklop/izklop 11, 12
- gumbi sledilne tablice prepoznavanje 9

H

- HP 3D DriveGuard 57
- HP Client Security 56
- HP-jev pravilnik za pripomočke za ljudi s posebnimi potrebami 79
- HP-jevi viri 1
- HP MAC Address Pass Through 25
- HP Mobile Broadband aktiviranje 20, 21
- številka IMEI 20
- številka MEID 20
- HP PC Hardware Diagnostics UEFI identifikacijska koda napake 71
- prenos 72
- Programska oprema HP Hotkey Support 72
- uporaba 71
- zagon 72

HP PC Hardware Diagnostics

Windows

- dostop 69, 70
- identifikacijska koda napake 69
- nameščanje 71
- prenos 70
- uporaba 69

HP Sure Recover 64

HP TechPulse 56

I

- ikona napajanja, uporaba 41
- ime in številka izdelka, računalnik 16
- informacije o akumulatorju, iskanje 42
- izklop računalnika 40

J

- javno brezžično krajevno omrežje 20

K

- kamera 7
 - prepoznavanje 7
 - uporaba 31
- kartica nano SIM, vstavljanje 18
- Kartica SIM, pravilna velikost 17
- kartica SIM, vstavljanje 17
- kombinirani priključek za izhod zvoka (slušalke)/vhod zvoka (mikrofon), prepoznavanje 5
- komponente
 - desna stran 4
 - leva stran 5
 - območje tipkovnice 8
 - spodnja stran 15
 - zadnja stran 15
 - zaslon 6
- komponente na desni strani 4
- komponente na levi strani 5
- komponente zaslona 6
- kontrolniki brezžičnega vmesnika
 - gumb 19
 - operacijski sistem 19
- kritična stopnja napolnjenosti akumulatorja 42

L

- lučka akumulatorja 6
- lučka brezžičnega vmesnika 19

- lučka caps lock, prepoznavanje 10
- lučka fn lock, prepoznavanje 10
- lučka kamere, prepoznavanje 7
- lučka num lk 10
- lučka num lk, prepoznavanje 10
- lučka tipke za zasebnost 10
- lučka za izklop mikrofona, prepoznavanje 10
- lučka za izklop zvoka, prepoznavanje 10
- lučke
 - akumulator 6
 - caps lock 10
 - fn lock 10
 - izklop mikrofona 10
 - kamera 7
 - napajalnik in akumulator 6
 - num lk 10
 - tipka za zasebnost 10
 - vklop/izklop 10
- lučke napajanja 10
- lučke, izklop zvoka 10
- lučke, num lk 10

M

- Mednarodna zveza strokovnjakov za pripomočke za ljudi s posebnimi potrebami 80
- Miracast 37
- mirovanje
 - preklop iz 40
 - preklop v 40
 - vzpostavljeno med kritičnim stanjem akumulatorja 42
- mobilna širokopasovna povezava
 - aktiviranje 20, 21
 - številka IMEI 20
 - številka MEID 20

N

- način nizke ravni modre svetlobe 6
- načini obnovitve 63
- nalepka Bluetooth 16
- nalepka s potrdilom za uporabo v brezžičnem omrežju 16
- nalepka WLAN 16
- nalepke
 - Bluetooth 16
 - potrdilo za uporabo v brezžičnem omrežju 16
 - serijska številka 16
 - servisne 16

upravna 16

WLAN 16

- nameščena programska oprema, iskanje 4
- napajalni priključek USB Type-C in vrata Thunderbolt s HP z možnostjo spanja in polnjenja, prepoznavanje 6
- napajanje
 - akumulator 41
 - zunanje 44
- napajanje iz akumulatorja 41
- napolnjenost akumulatorja 42
- naprava Bluetooth 19, 22
- naprava WLAN 16
- naprava WWAN 19-21
- naprave visoke ločljivosti, priključitev 34, 37
- nastavitve mobilnega operaterja pregled 21
- nastavitve porabe energije, uporaba 41
- nastavitve TPM 68
- Nastavitve za Remote HP PC Hardware Diagnostics UEFI uporaba 73
- nastavitve za Remote HP PC Hardware Diagnostics UEFI prilagajanje 74
- nastavitve zvoka, uporaba 32
- natančna sledilna ploščica uporaba 26
- neodziven sistem 40
- NFC 22
- nizka stopnja napolnjenosti akumulatorja 42
- notranja mikrofona, prepoznavanje 7

O

- območje dotika in antena za komunikacije s tehnologijo bližnjega polja (NFC), prepoznavanje 9
- območje sledilne tablice, prepoznavanje 9
- območje za pritrditev magnetnega peresa, prepoznavanje 4
- obnovitev 62, 63
 - bliskovni pogon USB 63
 - diski 63
 - mediji 63
- obnovitev sistema 63
- obnovitveni medij 62

obnovitveni medij HP
obnovitev 63
obnovitveni mediji
ustvarjanje z orodjem HP Cloud
Recovery Download
Tool 62
ustvarjanje z orodji
Windows 62
ocena potreb glede pripomočkov
za ljudi s posebnimi
potrebami 80
orodja Windows, uporaba 62
orodje za nastavitve
obnovitev tovarniških
nastavitvev 65
pomikanje in izbiranje 65
osvetlitev tipkovnice
ukazna tipka 14

P

pero, območje magnetne
pritrditve 4
podpora za stranke, pripomočki za
ljudi s posebnimi
potrebami 83
podporna tehnologija (AT)
iskanje 80
namen 79
pokrov kamere za zaščito
zasebnosti
uporaba 31
pokrovček kamere za zaščito
zasebnosti, prepoznavanje 7
posebne tipke, uporaba 11
posodabljanje programov in
gonilnikov 58
posodobitve programske opreme,
nameščanje 55
pošiljanje računalnika 61
poteza 28
poteze na natančni sledilni tablici
dvoprstni tap 27
dvoprstno drsenje 27
štiriprstni tap 28
štiriprstno podrsanje 28
triprstni tap 27
triprstno podrsanje 28
poteze na sledilni tablici
dvoprstni tap 27
dvoprstno drsenje 27
štiriprstni tap 28
štiriprstno podrsanje 28
triprstni tap 27
triprstno podrsanje 28

poteze na sledilni tablici in zaslonu
na dotik
povečava/pomanjšava z
razmikanjem/približevanjem
dveh prstov 27
tap 26
poteze na zaslonu na dotik
enoprstno drsenje 29
potovanje z računalnikom 16, 61
povečava/pomanjšava z
razmikanjem/približevanjem
dveh prstov na sledilni tablici in
poteza na zaslonu na dotik 27
povezovanje v brezžično krajevno
omrežje (WLAN) 20
preklop v stanje spanja in
mirovanja 39
prenašanje podatkov 37
prenos podatkov 37
prezračevalne reže,
prepoznavanje 15, 16
prikluček za napajanje
prepoznavanje vrat USB Type-
C 6
prikluček, napajanje 6
priključki
kombinirani priključek za izhod
zvoka (slušalke)/vhod zvoka
(mikrofon) 5
pripomočki za ljudi s posebnimi
potrebami 79, 82, 83
pripomočki za uporabnike s
posebnimi potrebami 80
programska oprema
čiščenje diska 57
program za defragmentiranje
diska 57
programska oprema požarnega
zidu 55
programska oprema za čiščenje
diska 57
Programska oprema za
defragmentiranje diska 57
programske opreme
požarni zid 55
protivirusna 54
protivirusna programska
oprema 54
prstni odtisi, registracija 54

R

reža za kartico SIM,
prepoznavanje 4

reža za varnostni kabel,
prepoznavanje 5
reže
kartica SIM 4
pametna kartica 6
varnostni kabel 5

S

serijska številka, računalnik 16
servisne nalepke, iskanje 16
sistemska obnovitvena točka,
ustvarjanje 62
skrbniško geslo 46
sledilna ploščica
nastavitve 8
uporaba 26
sledilna tablica
nastavitve 8
slušalke z mikrofonom,
priklučitev 32
slušalke, priključitev 31
spanje
preklop iz 39
preklop v 39
standardi in zakonodaja,
pripomočki za ljudi s posebnimi
potrebami 81
Standardi pripomočkov za ljudi s
posebnimi potrebami iz
razdelka 508 81
stanja prikaza 34
stanje spanja in mirovanja, preklop
v 39
strojna oprema, iskanje 4
Sure Start
uporaba 68

Š

številka IMEI 20
številka MEID 20
številka tipkovnica
vgrajena številka 13
štiriprstni tap, poteza na sledilni
tablici 28
štiriprstno podrsanje, poteza na
sledilni tablici 28

T

tap na sledilni tablici in poteza na
zaslonu na dotik 26
Thunderbolt, priključevanje USB
Type-C 33
tipka brezžičnega vmesnika 19

- tipka esc, prepoznavanje 12
- tipka fn, prepoznavanje 12
- tipka Windows, prepoznavanje 12
- tipka za izklop mikrofona, prepoznavanje 14
- tipka za letalski način 19
- tipke
 - esc 12
 - fn 12
 - num lk 13
 - ukazne 13
 - Windows 12
- tipkovnica in dodatna miška uporaba 29
- tovarniško zapečaten akumulator 43
- triprstni tap, poteza na sledilni tablici 27
- triprstno podrsanje, poteza na sledilni tablici 28

U

- ukazna tipka za brezžično povezavo 14
- ukazna tipka za izklop zvoka 14
- ukazna tipka za preklop slike na zaslonu 13
- ukazna tipka za zaslon za zaščito zasebnosti, prepoznavanje 13
- ukazne tipke 13
 - brezžični vmesnik 14
 - glasnost zvočnika 14
 - izklop zvoka 14
 - osvetlitev tipkovnice 14
 - preklapljanje slike na zaslonu 13
 - prepoznavanje 13
 - svetlost zaslona 13
 - uporaba 13
 - zaslon za zaščito zasebnosti 13
- ukazne tipke za glasnost zvočnika 14
- ukazne tipke za svetlost zaslona 13
- uporaba gesel 46
- uporaba sledilne ploščice 26
- uporaba tipkovnice in dodatne miške 29
- uporabniško geslo 46
- upravljanje napajanja 39
- upravne informacije
 - nalepke s potrdilom za uporabo v brezžičnem omrežju 16

- upravna nalepka 16

V

- varnostna kopija, ustvarjanje 62
- varnostne kopije 62
- Varnostne možnosti
 - DriveLock 49
- varnostni kabel 56
- vgrajena številka tipkovnica, prepoznavanje 13
- vhodno napajanje 75
- video 33
 - brezžični zasloni 37
 - naprava z vrati
 - Thunderbolt 33
 - USB Type-C 33
 - Vrata HDMI 34
- virji, pripomočki za ljudi s posebnimi potrebami 82
- vrata
 - HDMI 5, 34
 - napajalni priključek USB Type-C in vrata Thunderbolt s HP z možnostjo spanja in polnjenja 6
 - USB SuperSpeed 5
 - USB Type-C 38
 - vrata USB SuperSpeed s HP z možnostjo spanja in polnjenja 6
 - vrata USB Type-C
 - Thunderbolt 33
- Vrata HDMI
 - priključitev 34
- vrata HDMI, prepoznavanje 5
- vrata USB SuperSpeed s HP z možnostjo spanja in polnjenja 6
- vrata USB SuperSpeed, prepoznavanje 5
- vrata USB Type-C, povezovanje 33, 38
- vzdrževanje
 - čiščenje diska 57
 - posodabljanje programov in gonilnikov 58
 - program za defragmentiranje diska 57
- vzdrževanje računalnika 58

W

- Windows
 - obnovitveni mediji 62

- sistemska obnovitvena točka 62
- varnostno kopiranje 62
- Windows Hello uporaba 54

Z

- zagonsko zaporedje spreminjanje s pozivom f9 67
- zagonsko zaporedje, spreminjanje 64
- zaustavitev 40
- zunanje napajanje, uporaba 44
- zvočnika, prepoznavanje 15
- zvočniki
 - priključitev 31
- zvok 31
 - HDMI 35
 - nastavitev glasnosti 14
 - nastavitve zvoka 32
 - slušalke 31
 - slušalke z mikrofonom 32
 - zvočniki 31
 - Glejte* zvok
- zvok HDMI, konfiguriranje 35