

Lenovo

Y27-30

Uporabniški priročnik

Lenovo

Številke izdelkov

F22270FY0

66F8-GAC3-WW



Prva izdaja (junij 2022)

© Avtorske pravice Lenovo 2022.

Izdelki, podatki, programska oprema in storitve LENOVO so bili razviti izključno na zasebne stroške in se prodajajo vladnim organom kot komercialni predmet, kot je to opredeljeno v 48 C.F.R. 2.101 z omejenimi in pridržanimi pravicami za uporabo, reprodukcijo in razkritje.

OBVESTILO O OMEJENIH PRAVICAH: Če so izdelki, podatki, programska oprema ali storitve dobavljeni s pogodbo General Services Administration »GSA«, je uporaba, reprodukcija ali razkritje predmet omejitev, navedenih v pogodbi št. GS-35F-05925.

Vsebina

Številke izdelkov	i
Varnostne informacije	iii
Splošna varnostna navodila	iii
Poglavje 1 – uvod	1-1
Vsebina paketa	1-1
Obvestilo glede uporabe	1-2
Pregled izdelka	1-2
Vrsta prilagoditve	1-2
Nagib	1-2
Vrtenje	1-3
Prilagoditev višine	1-3
Sukanje monitorja	1-3
Upravljanje zaslona	1-4
Reža za varnostno ključavnico kabla	1-4
Namestitev monitorja	1-5
Priklučevanje in vklop monitorja	1-5
Registracija izdelka	1-9
Poglavje 2 – prilagoditev in uporaba monitorja	2-1
Udobnost in dostopnost	2-1
Ureditev delovnega prostora	2-1
Postavitev vašega monitorja	2-1
Kratki nasveti za zdrave delovne navade	2-2
Informacije o pripomočkih za ljudi s posebnimi potrebami	2-2
Prilagoditev slike monitorja	2-3
Uporaba neposrednih krmilnikov za dostop	2-3
Uporaba zaslonskih kontrolnikov	2-4
Izbiranje podprtega zaslonskega načina	2-7
Razumevanje upravljanja porabe	2-8
Načini za upravljanje energije	2-8
Skrb za monitor	2-9
Odstranjevanje podstavka in stojala za monitor	2-9
Montaža na steno (opcijsko)	2-9
Poglavje 3 – Referenčne informacije	3-1
Specifikacije monitorja in odpravljanje težav	3-1
Odpravljanje težav	3-3
Ročna namestitev gonilnika monitorja	3-5
Nameščanje gonilnikov monitorja v Windows 7	3-5
Nameščanje gonilnikov monitorja v Windows 10	3-6
Nameščanje gonilnikov monitorja v Windows 11	3-7
Dodatna pomoč	3-7
Servisne informacije	3-8
Odgovornosti uporabnika	3-8
Dodatek A. Storitve in podpora	A-1
Registracija izdelka	A-1
Spletna tehnična podpora	A-1
Telefonska tehnična podpora	A-1
Dodatek B. Opombe	B-1
Informacije glede recikliranja	B-2
Blagovne znamke	B-2
Napajalni kabli in napajalni adapterji	B-3

Varnostne informacije

Splošna varnostna navodila

Za nasvete za varno uporabo vašega računalnika pojdite na:
<http://www.lenovo.com/safety>

Pred namestitvijo izdelka preberite varnostna navodila.



NEVARNOST

Da se izognete nevarnosti električnega udara:

- Ne snemajte pokrova.
- Ne upravljajte s to napravo, če ni na stojalu.
- Med nevihto ne priključujte oziroma izključujte te naprave.
- Napajalni kabel mora biti priključen v pravilno ožičeno in ozemljeno vtičnico.
- Vsakršna druga naprava, s katero bo ta naprava povezana, mora tudi biti pravilno priključena v pravilno ožičene in ozemljene vtičnice.
- Da monitor izolirate pred električnim napajanjem, morate izključiti vtič iz vtičnice. Vtičnica naj bo lahko dosegljiva.

Za posebne ukrepe v izogib nevarnosti pri upravljanju, nameščanju, servisiranju, prevozu ali shranjevanju opreme, so na voljo ustrezna navodila.

Za zmanjšanje možnosti električnega udara, ne servisirajte naprave, razen kot je opisano v navodilih oziroma ste za to usposobljeni.

Rokovanje:

- Če vaš monitor tehta več kot 18 kg (39,68 lb), je priporočljivo, da ga premikata in dvigujeta dve osebi.

Poglavje 1 – uvod

V tem Priročniku za uporabo so opisana natančna navodila za delovanje. Za hiter pregled navodil glejte letak za namestitvev.

Y27-30 podpira dodatno opremo Lenovo Accessories and Display Manager* – **Artery**.

*V preteklosti Lenovo Display Control Center.

Vsebina paketa

Paket z izdelkom mora vsebovati naslednje predmete:

- Informacijski letak
- Garancijski list za omejeno garancijo Lenovo
- Monitor s ploskim zaslonom
- Napajalni kabel
- DP-kabel
- Kabel USB 3.0
- Osnova
- Stojalo

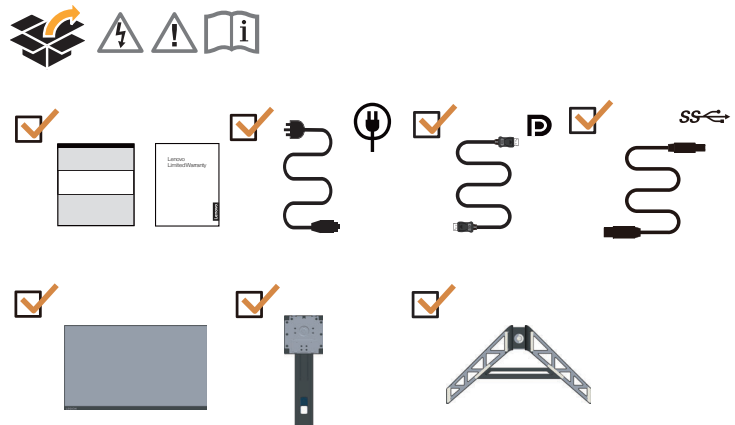

*: Hitrost prenosov prek različnih priključkov USB v tej napravi je odvisna od številnih dejavnikov, kot so zmogljivost obdelave zunanjih naprav, atributi datotek in drugih dejavniki, povezani s konfiguracijo sistema in operacijskim sistemom, ter je običajno nižja od hitrosti podatkov, navedenih v ustreznih tehničnih podatkih za USB: - 5 Gbit/s za USB 3.2 Gen 1; 10 Gbit/s za USB 3.2 Gen 2 x 2 Gbit/s za USB 3.2.

Obvestilo glede uporabe

Za namestitev monitorja glejte spodnje slike.

Opomba: Ne dotikajte se zaslona monitorja. Zaslona je izdelan iz stekla in ga lahko poškodujete zaradi grobega ravnanja ali uporabe prekomerne sile.

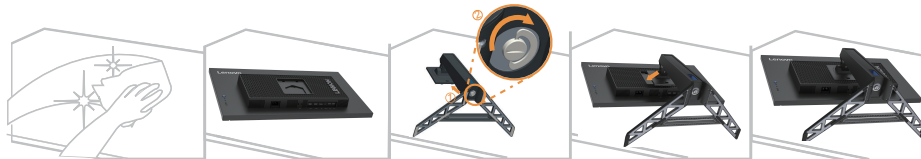

1. Postavite svoj monitor z zaslonom navzdol na mehko površino.
2. Podstavek vstavite v stojalo, da se zaskoči.
3. Poravnajte nosilec stojala z monitorjem.

Opomba: Če želite povezati vgradnje priključke VESA, glejte «Montaža na steno (opsijsko)» na strani 2-9.

Pregled izdelka

V tem razdelku boste izvedeli, kako prilagoditi položaj monitorja, kako nastaviti uporabniške krmilnike, kako uporabiti režo za zaklep kablov.

Vrsta prilagoditve

Nagib

Za primer razpona nagiba si oglejte spodnjo ilustracijo.

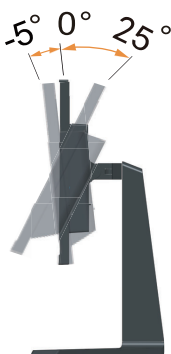

Vrtenje

Z vgrajenim podstavkom lahko monitor nagnete in zavrtite, da pridobite najudobnejši kot gledanja.



Prilagoditev višine

Za prilagoditev višine monitor potisnite navzdol ali ga dvignite.

135mm



Sukanje monitorja

- Prilagodite položaj zaslon in nato zasukajte zaslon monitorja. (Prepričajte se, da se monitor lahko dvigne do najvišje točke in se lahko nagne nazaj za 25°.)
- Nato monitor zavrtite v smeri urinega kazalca/nasprotni smeri urinega kazalca, dokler se ne ustavi pri kotu 90°.

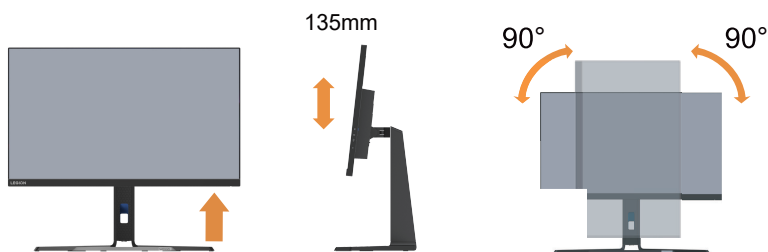

Upravljanje zaslona

Tipke kontrolnikov ob strani zaslona vodijo do različnih funkcij.

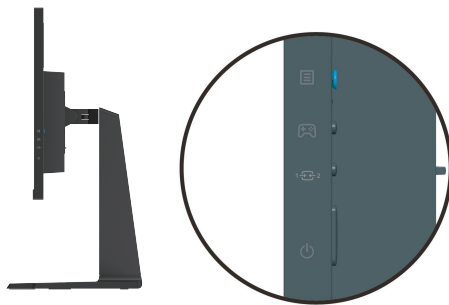

Za informacije, kako uporabljati te kontrolnike, prosimo, glejte »Prilagoditev slike monitorja« na strani 2-3.

Reža za varnostno ključavnico kabla

Vaš monitor ima na hrbtni strani (spodaj) režo za varnostno ključavnico kabla.



Namestitev monitorja

V tem razdelku je opisan postopek, kako namestiti monitor.

Priključevanje in vklop monitorja

Opomba: Preden izvedete ta postopek preberite razdelek »Varnostne informacije« na strani iii.

1. Izklopite svoj računalnik in vse priključene naprave ter izključite napajalni kabel.



2. Kable povežite tako, kot je prikazano na spodnji sliki.

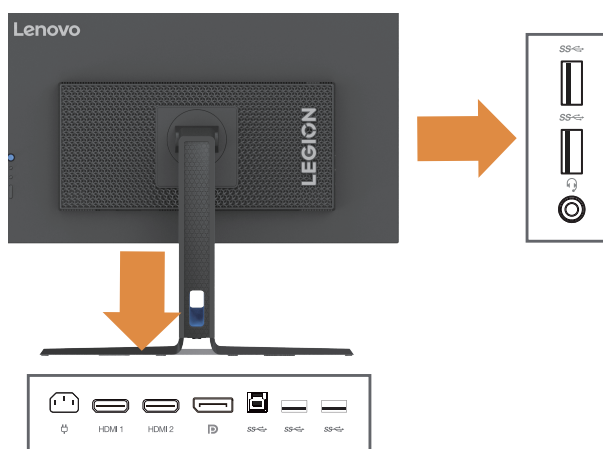

3. Povežite en konec HDMI-kabla v HDMI-konektor in drugi konec v računalnik.

HDMI



Opomba: Družba Lenovo priporoča strankam, ki potrebujejo HDMI-vhod na svojem monitorju, da dokupijo «kabel Lenovo HDMI v HDMI OB47070» na spletnem mestu: www.lenovo.com/support/monitoraccessories.

4. En konec kabla DP povežite z vhodnimi vrati DP monitorja, drug konec kabla DP pa z računalnikom.



Opomba: Družba Lenovo uporabnikom, ki želijo za svoj monitor uporabiti kabel DP, priporoča, da kupijo »kabel Lenovo DisplayPort v DisplayPort 0A36537«, ki je na voljo na tem spletnem mestu: www.lenovo.com/support/monitoraccessories.

5. Priključite zvočni kabel zvočniškega modula in zvočno vtičnico monitorja, da prenesete zvočne vire iz vrat DP in HDMI.

Opomba: Zvočni izhodi v načinih DP in HDMI.

Prosimo, zavedajte se, da prekomerna in/ali ekstremna glasnost lahko poškoduje vaš sluh.

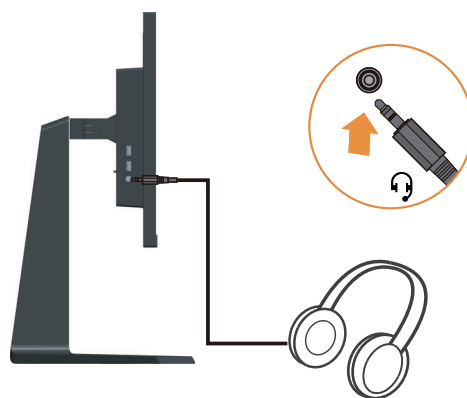

6. En konec USB-kabla priključite v zgornji USB-terminal monitorja, drugi konec USB-kabla pa v ustrezna USB-vrata na računalniku.

SS*



7. En konec USB-kabla priključite v spodnji USB-terminal monitorja, drugi konec USB-kabla pa v ustrezna USB-vrata na napravi.

Opomba:

1. Dolvodna USB-vrata ne zagotavljajo napajanja, ko je monitor izključen.
2. Izhodna moč za USB-A: 5 V/0,9 A.

SS*

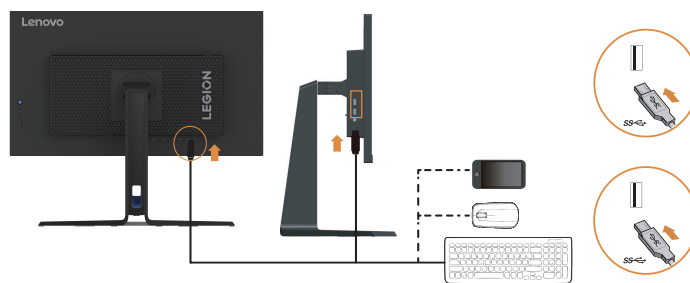

8. Napajalni kabel priključite na monitor in nato napajalni kabel monitorja in kabel računalnika priključite v ozemljeno električno vtičnico.

Opomba:

S to opremo uporabljajte odobren napajalni kabel. Upoštevajte ustrezne državne (območne) predpise za namestitvev in/ali predpise opreme. Certificirani uporabljeni kabel ne sme biti lažji od običajnega gibkega kabla PVC, kot to določa standard IEC 60227 (oznaka H05VV-F 3G 0,75 mm² ali H05VVH2-F2 3G 0,75 mm²). Skladno s standardom IEC 60245 (oznaka H05RR-F 3G 0,75 mm²) je treba uporabiti sintetični gumijasti kabel.

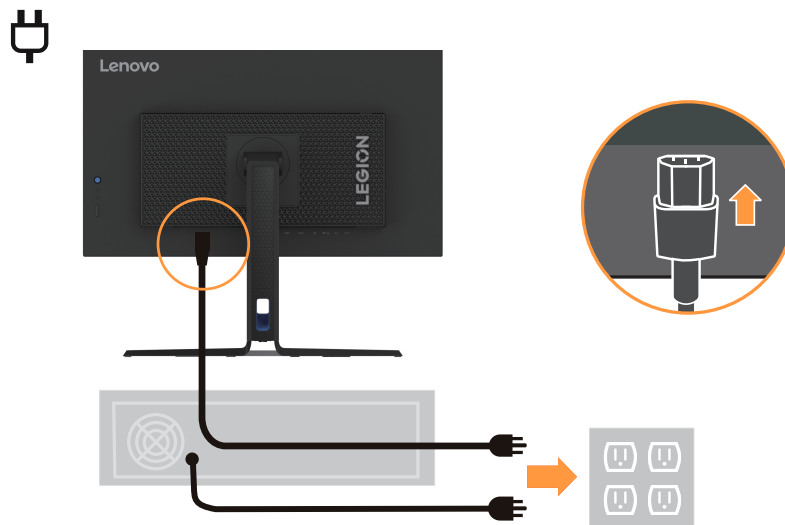

9. Povežite kable s kabljsko sponko.



10. Vključite monitor in računalnik.

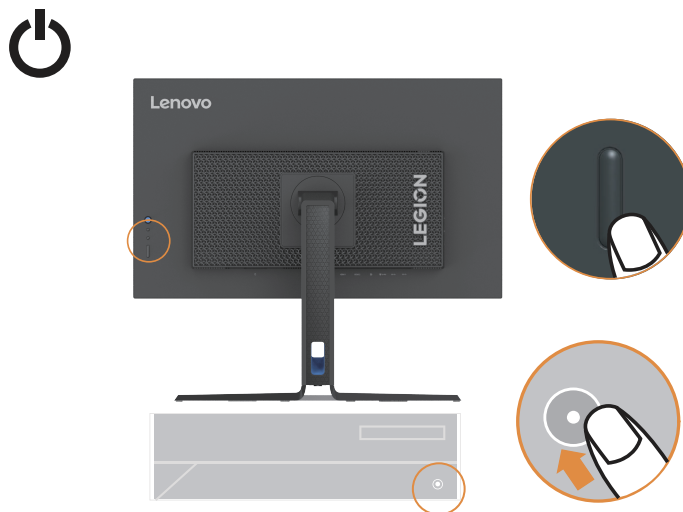

11. Pri nastavitvi monitorjevega gonilnika, prenesite gonilnik, ki ustreza vašemu modelu monitorja, s spletne strani Lenova https://pcsupport.lenovo.com/solutions/y27_30. Za nastavitvev gonilnika glejte razdelek »Ročna namestitvev gonilnika monitorja« na strani 3-5.



Registracija izdelka

Zahvaljujemo se vam za nakup izdelka Lenovo™. Vzemite si nekaj trenutkov za registracijo izdelka in nam posredujte informacije, ki nam bodo pomagale pri izboljšanju storitev v prihodnosti. Cenimo vaše povratne informacije, saj so nam v pomoč pri razvijanju izdelkov in storitev ter pri ustvarjanju boljših načinov komunikacije s končnim uporabnikom. Svoj izdelek registrirajte na tem spletnem mestu:

<http://www.lenovo.com/register>.

Lenovo vam bo pošiljal informacije in novice glede vašega registriranega izdelka, razen če na spletnem vprašalniku označite možnost, da ne želite prejemati nadaljnjih informacij.

Poglavje 2 – prilagoditev in uporaba monitorja

V tem razdelku so podane informacije o nastavitvi in uporabi monitorja.

Udobnost in dostopnost

Dobra ergonomična oblika je pomembna pri uporabi osebnega računalnika in med drugim preprečuje tudi neudobje. Delovni prostor in opremo uredite tako, da ustrežata vašim potrebam in naravi vašega dela. Z zdravimi delovnimi navadami povečajte svojo učinkovitost in udobje med uporabo računalnika. Če želite izvedeti več informacij o teh temah, obiščite spletno mesto o zdravem načinu uporabe računalnika na: <http://www.lenovo.com/healthycomputing/>.

Ureditev delovnega prostora

Uporabite delovno površino ustrezne višine in z zadosti delovne površine, da boste lahko nemoteno delali.

Delovno okolje si uredite tako, da ustreza načinu uporabe potrebščin in opreme. Delovno okolje naj bo čisto z dovolj prostora za potrebščine, ki jih običajno uporabljate; predmeti, ki jih najpogosteje uporabljate, npr. miška računalnika ali telefon, naj bodo lahko dostopni.

Postavitev in ureditev opreme igrata pomembno vlogo pri delovni drži. Naslednja poglavja opisujejo, kako optimizirati ureditev opreme, da dosežete in ohranite dobro delovno držo.

Postavitev vašega monitorja

Pri postavitvi in prilagajanju monitorja za udobno gledanje upoštevajte naslednje dejavnike:

- **Razdalja gledanja:** Priporočljiva razdalja med očmi in monitorjem je 1,5 x diagonala zaslona. Kako takšno razdaljo doseči v prenatrpanih pisarnah: mizo lahko odmaknete od stene, da naredite prostor za monitor, uporaba ravne plošče ali kompaktnega podstavka, da monitor postavite v kot mize, ali namestitev tipkovnice na prilagodljivo izvlečno ploščo, da ustvarite globlji delovni prostor.

1,5 x diagonala zaslona



- **Višina monitorja:** monitor namestite tako, da sta vaš vrat in glava v udobnem in nevtralnem (navpičnem) položaju. Če monitorja ni mogoče nastaviti po višini, bo morda treba pod podstavek monitorja postaviti knjige ali druge masivne predmete, da dosežete željeno višino. Splošno načelo je, da mora biti monitor postavljen tako, da je vrh zaslona v višini vaših oči (ali rahlo pod njimi), ko ste udobno nameščeni. Višina monitorja naj bo optimalna, tako da razdalja gledanja med očmi in sredino monitorja ustreza vašim željam ter zagotavlja udobno gledanje s sproščenimi očesnimi mišicami.
- **Nagib:** prilagodite nagib monitorja, da dosežete optimalni prikaz vsebine zaslona in da omogočite željeno držo glave in vratu.
- **Določitev prostora za monitor:** monitor naj bo postavljen tako, da preprečite bleščanje in odbijanje svetlobe, ki prihaja od stropnih luči ali bližnjih oken.

V nadaljevanju je navedenih nekaj dodatnih nasvetov za udobno gledanje:

- Uporabljajte osvetlitev, ki ustreza naravi vašega dela.
- S funkcijami osvetlitve zaslona in kontrasta optimizirajte sliko tako, kot vam najbolj vizualno odgovarja.
- Zaslona monitorja naj bo čist, da je vsebina na zaslonu dobro vidna.

Osredotočeno ali nepretrgano gledanje je lahko utrujajoče za oči. Občasno pogledajte stran od zaslona monitorja ter pogled osredotočite na oddaljeni predmet, da se sprostito očesne mišice. O vprašanjih glede utrujenosti oči ali neugodja pri gledanju se posvetujte z okulistom.

Kratki nasveti za zdrave delovne navade

V nadaljevanju je povzetih nekaj pomembnih dejavnikov, ki jih morate upoštevati, da je vaše delo z računalnikom učinkovito in udobno.

- **Dobra drža se začne s postavitvijo opreme:** Ureditev delovnega okolja in postavitve računalniške opreme pomembno vplivata na vašo držo med uporabo računalnika. Prepričajte se, da ste optimizirali postavitev svoje opreme in pri tem sledili nasvetom »Ureditev delovnega prostora« na strani 2-1 ter tako ohranili udobno in produktivno držo. Uporabljajte tudi prilagoditvene zmožnosti računalniških komponent in pisarniškega pohištva, da okolje v največji meri prilagodite svojim sedanjim in prihodnjim željam in potrebam.
- **Manjše spremembe v drži lahko preprečijo neugodje:** Dlje kot sedite in delate z računalnikom, pomembnejša je delovna drža. Izogibajte se dolgotrajnemu delu v nespremenjeni drži. Občasno rahlo spremenite držo, da preprečite neudobje. Izkoristite kakršnekoli prilagoditve, ki jih omogoča pisarniško pohištvo ali oprema, da lahko spremenite držo.
- **Redni kratki premori zagotavljajo zdrav način uporabe računalnika:** Ker je delo z računalnikom večinoma statično, so kratki premori med delom izjemno pomembni. V rednih intervalih zapustite svoj delovni prostor, se raztegnite, sprehodite ali si privoščite kozarec soka itd. To so kratki premori med delom z računalnikom. Kratek odmor zagotovi telesu dobrodošlo spremembo v drži in vam pomaga, da je vaše delo še naprej udobno in učinkovito.

Informacije o pripomočkih za ljudi s posebnimi potrebami

Lenovo je predan omogočanju večje dostopnosti informacij in tehnologij za ljudi s posebnimi potrebami. S tehnologijami za pomoč lahko uporabniki dostopajo do informacij na način, ki jim najbolj ustreza. Nekatere izmed teh tehnologij so že na voljo v vašem operacijskem sistemu, druge lahko dokupite oziroma dostopate prek:











https://lenovo.ssbartgroup.com/lenovo/request_vpat.php

Prilagoditev slike monitorja

Ta razdelek opisuje nabor kontrolnikov za prilagoditev slike zaslona.

Uporaba neposrednih krmilnikov za dostop

Kontrolnike z neposrednim dostopom lahko uporabljate, ko ni prikazan On-Screen Display (Prikaz na zaslonu) (OSD).

	Ikona	Kontrolnik	Opis
1		Napajanje (v vseh situacijah)	Vklop/izklop DC
2		Meni (na zaslonu ni prikazan noben meni)	Odpre glavni meni
		Vnesi (glavni meni)	Odpre naslednji meni V redu
		Povečaj (glavni meni)	1. Pritisnite za povečanje trenutne vrednosti v vrstici za prilagajanje. 2. Če pritisnete in 3 sekunde držite, se bo nastavitvena vrstica povečala za 10 enot. Če pritisnete in 5 sekund držite, se bo vrednost nastavitvene vrstice premaknila na največjo vrednost.
		Glasnost (na zaslonu ni prikazan noben meni)	Hitro odpre stran za nastavev glasnosti
		Zmanjšaj (glavni meni)	1. Pritisnite za zmanjšanje trenutne vrednosti v vrstici za prilagajanje. 2. Če pritisnete in 3 sekunde držite, se bo nastavitvena vrstica povečala za 10 enot. Če pritisnete in 5 sekund držite, se bo vrednost nastavitvene vrstice premaknila na najmanjšo vrednost.
		Glasnost (na zaslonu ni prikazan noben meni)	Hitro odpre stran za nastavev glasnosti
		Nazaj Izhod (glavni meni)	Vrne se v prejšnji meni Izhod iz menija
		Gor (glavni meni)	Premakne kazalec navzgor
		Svetlost (na zaslonu ni prikazan noben meni)	Hitro odpre stran za nastavev svetlosti
		Dol (glavni meni)	Premakne kazalec navzdol
		Svetlost (na zaslonu ni prikazan noben meni)	Hitro odpre stran za nastavev svetlosti
	3		Način za igre (na zaslonu ni prikazan noben meni)
4		Vhodni vir (na zaslonu ni prikazan noben meni)	Hitro odpre stran za nastavev vhodnega vira
		Prikaz na zaslonu (OSD) zaklenjen/odklenjen	Pritisnite in držite 10 sekund, nato se bo glavni meni zaklenil/odklenil.

Uporaba zaslonskih kontrolnikov

Uporabniške kontrolnike za prilagoditev nastavitev lahko vidite prek zaslonskega prikaza.

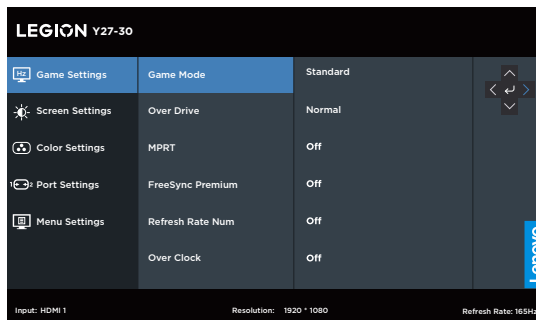

Za uporabo kontrol:













1. Pritisnite  in odprite glavni OSD-meni.
2. Z  ali  se premikajte med ikonami. Izberite ikono in pritisnite  za izbor zelene funkcije. Če obstaja podmeni, se lahko med možnostmi premikate z uporabo  ali , in nato pritisnite , da potrdite izbrano funkcijo. Z uporabo  ali  prilagodite nastavitve in jih nato shranite s .
3. S pritiskom na  se lahko vrnete iz podmenijev in iz OSD.
4. Pritisnite in držite  10 sekund, da zaklenete OSD. S tem preprečite neželene spremembe menija OSD. Pritisnite in držite  10 sekund, da odklenete OSD in omogočite spremembe nastavitev na OSD-ju.

Tabela 2-1. Funkcije prikaza na zaslonu (OSD)





Ikona prikaza na zaslonu (OSD) v glavnem meniju	Podmeni	Opis	Kontrolniki in prilagoditve
 Game Settings (Nastavitve igre)	Game Mode (Način za igre)	[Standardni]	Vsa vhodna vrata
		Standardni	
		FPS1: način strelec v prvi osebi 1	
		FPS2: način strelec v prvi osebi 2	
		Dirkanje: način dirkanja	
		RTS: način strategije v realnem času	
		Igra1: [Svetlost/voznik/kontrast/relativni gama]	
		Igra2: [Svetlost/voznik/kontrast/relativni gama]	
	Over Drive (V pogon)	Izboljšava časa odziva	
	MPRT	[Raven 2] Izklopljeno/raven 1/raven 2/raven 3/raven 4	
FreeSync Premium	[Izklopljeno] Izklopljeno/vklopljeno		
Refresh Rate Num (Vrednost hitrosti osveževanja)	[Samodejno] Izklopljeno/samodejno		
Over Clock (Čez uro)	Prikaže trenutno hitrost osveževanja zaslona na zaslonu. [Izklopljeno] Izklopljeno/levo zgoraj/desno zgoraj/levo spodaj/desno spodaj		
 Screen Settings (Nastavitve zaslona)	Brightness (Osvetlitev)	Prilagodi splošno osvetlitev zaslona. [75] 0~100	Vsa vhodna vrata
	Contrast (Kontrast)	Nastavi razliko med svetlimi in temnimi območji. [75] 0~100	
	DCR (Dinamično razmerje kontrasta)	[Izklopljeno] Izklopljeno/vklopljeno	
	HDR	[Samodejno] Izklopljeno/samodejno	
	Dark Boost (Poudari temno)	[Raven 4] Raven 1/raven 2/raven 3/raven 4	
	Scaling Mode (Način prilagajanja velikosti)	[Celotni zaslon]	
		Celotni zaslon	
	Sharpness (Ostrina)	Originalni AR	
Relative Gamma (Relativni gama)	[50] 0~100		
 Color Settings (Nastavitve barv)	Color Temp. (Barvna temperatura)	[Privzeto] -0,4/-0,2/privzeto/+0,2/+0,4/izklopljeno	Vsa vhodna vrata
		[Topla]	
		Topla	
		Nevtraln	
	Hladna		
	Uporabnik (izberite to možnost za vstop na naslednjo stran)		
6-axis Color (6-osna barva)	6-osni odtonek (Rdeča/zelena/modra/cijan/rumena/magenta/ponastavi)		
	6-osna nasičenost (Rdeča/zelena/modra/cijan/rumena/magenta/ponastavi)		
sRGB	[Izklopljeno] Izklopljeno/vklopljeno		

Tabela 2-2. Funkcije prikaza na zaslonu (OSD)

Ikona prikaza na zaslonu (OSD) v glavnem meniju	Podmeni	Opis	Kontrolniki in prilagoditve	
 Port Settings (Nastavitve vrat)	Input Signal (Vhodni signal)	Samodejni preklop vhoda Vhod bo samodejno preklopil na naslednji razpoložljivi vhod v naslednjih primerih: če ni prisoten vhodni signal če se je iztekel čas časovne omejitve [Omogoči] Potrditveno polje DP HDMI1 HDMI2	Vsa vhodna vrata	
	USB Charging (Polnjenje USB)	[Izklopljeno] Izklopljeno/vklopljeno		
	DP	[DP1.4] DP1.2/DP1.4		Samo vrata DP
	Mirrored Power Button (Zrcaljen gumb za vklop/izklop)	Ta funkcija omogoča vklop ali izklop naprave, priključene v vrata HDMI. [Izklopljeno] Izklopljeno/vklopljeno	Vsa vhodna vrata	
	 Menu Settings (Nastavitve menija)	Information (Informacije)	Model: Lenovo Legion Y27-30	Vsa vhodna vrata
			Vdelana programska oprema: Ex.L1.0	
SN: Ex.V0000001				
HDR: Ex.Auto				
Način: Ex.FPS1				
Format: Ex.8bpc RGB444				
Language (Jezik)		Spremeni jezik menija. Opomba: Izbrani jezik se nanaša le na jezik OSD. Na programsko opremo na računalniku nima vpliva.		
Volume (Glasnost)		[50] 0~100		
Button repeat rate (Stopnja ponovitve tipk)		[Privzeto] Privzeto/počasi/izklopljeno		
LED Indicator (LED-indikator)		[Vklopljeno] Izklopljeno/vklopljeno		
OSD Timeout (Časovna omejitev OSD)		Nastavite, koliko časa bo OSD ostal aktiven, če ne izvedete nobenega dejanja. [10] 5~60 (1 sekunda na enoto)		
Menu Position (Postavitev menija)		[0] 0~100		
Transparency (Prosojnost)		[0] 0/20/40/60/80/100		
DDC/CI	[Vklopljeno] Izklopljeno/vklopljeno			
Reset All Settings (Ponastavi vse nastavitve)	Ponastavite monitor na izvirne nastavitve.			
<p>* Uporaba Ravni 4 (Voznik) lahko zmanjša kakovost prikaza, ko so prikazane hitro premikajoče se video grafike. Uporabniki bi morali pregledati Raven 4 (Voznik), da preverijo, ali je združljiva s katero koli aplikacijo, s katero bi jo radi uporabljali.</p> <p>* Potek časa čez uro čez 30 minut, da se izognete nestabilnemu. Hitrost osveževanja se bo vrnila nazaj na običajno vrednost.</p> <p>Družba Lenovo priporoča neposredno povezavo za to funkcijo. Ne uporabljajte adapterskega kabla ali adapterja.</p>				

Izbiranje podprtega zaslonskega načina

Zaslonski način monitorja je nadzorovan prek računalnika. Zato za spreminjanje zaslonskih načinov pogledajte v dokumentacijo računalnika.

Pri spreminjanju zaslonskega načina se utegnejo spremeniti tudi velikost, položaj in oblika slike. To je normalno, sliko pa lahko ponovno prilagodite s samodejno nastavitvijo slike in s kontrolniki za sliko.

V nasprotju s katodnimi monitorji, ki zahtevajo visoko frekvenco osveževanja, da je migetanje čim manjše, je bistvena značilnost tehnologije ploskih zaslonov LCD ta, da ni migetanja.

Opomba: Če ste svoj sistem že prej uporabljali s CRT-monitorjem in je trenutno skonfiguriran na zaslonski način zunaj razpona tega monitorja, se boste mogoče morali začasno znova povezati s CRT-monitorjem, dokler ne rekonfigurirate sistema, najboljši na 1920 x 1080 pri 165 Hz, kar je klasičen zaslonski prikaz.

V tovarni so bili optimirani spodaj prikazani zaslonski načini.

Tabela 2-2. Tovarniško nastavljeni zaslonski načini

Možnost naslova	Frekvenca osveževanja
720 x 400	70 Hz
640 x 480	60 Hz, 72 Hz, 75 Hz
800 x 600	60 Hz, 72 Hz, 75 Hz
1024 x 768	60 Hz, 70 Hz, 75 Hz
1280 x 1024	60 Hz, 70 Hz, 75 Hz
1440 x 900	60 Hz
1600 x 900	60 Hz, 75 Hz
1680 x 1050	60 Hz
1920 x 1080	60 Hz, 120 Hz, 144 Hz, 165 Hz, 180 Hz (Čez uro)
480p	60 Hz
576p	50 Hz
720p	50 Hz, 60 Hz
1080p	50 Hz, 60 Hz, 120 Hz
1080i	50 Hz, 60 Hz

Razumevanje upravljanja porabe

Upravljanje porabe se aktivira, ko računalnik zazna, da v uporabniško določljivem času niste uporabili miške ali tipkovnice. Možnih je več stanj, opisana so v spodnji preglednici.

Za optimalno delovanje monitor izključite ob koncu vsakega delovnega dne oz. vedno, ko ga tekom dneva dlje časa ne boste uporabljali.

Tabela 2-3. Indikator napajanja

Stanje	Indikator napajanja	Zaslon	Obnovitev delovanja
Vklop	Bela	Običajen	
V pripravljenosti	Oranžno	Prazen	Pritisnite tipko ali premaknite miško Slika se lahko ponovno pojavi z rahlo zakasnitvijo. Opomba: Stanje pripravljenosti nastopi tudi, če ni slikovnega signala za monitor.
Izklop	Izklop	Prazen	Pritisnite gumb za vklop Slika se lahko ponovno pojavi z rahlo zakasnitvijo.

Načini za upravljanje energije

Načini VESA	Vodoravna sinhronizacija	Navpična sinhronizacija	Video	Indikator napajanja	Poraba energije
Normalno delovanje	Aktivno	Aktivno	Aktivno	Bela	80 W (največ)* 48 W (običajno)
Način aktivnega izklopa	Neaktiven	Neaktiven	Izklop	Rumena	Manj kot 0,5 W
Izklop	-	-	-	Izklop	Manj kot 0,3 W

* Največja poraba energije z največjo svetilnostjo.

Ta priročnik je zgolj informativen in prikazuje laboratorijsko učinkovitost delovanja. Učinkovitost vašega izdelka je morda drugačna, kar je odvisno od programske opreme, komponent in zunanje opreme, ki ste jih naročili. Teh informacij vam ni treba posodobiti. Stranka naj se prav tako ne zanaša na te informacij in naj ne sprejema odločitev o električnih tolerančnih vrednosti ali drugih vrednosti. Ne podeljujemo izrecnega niti implicitnega jamstva za natančnost oz. celovitost dokumentacije.

Skrb za monitor

Pred kakršnikoli vzdrževanjem monitorja izklopite napajanje.

Prepovedano je:

- Polivanje monitorja z vodo ali drugimi tekočinami.
- Uporaba topil ali jedkih čistil.
- Uporaba vnetljivih čistilnih sredstev za čiščenje monitorja ali katere koli druge električne opreme.
- Dotikanje območja zaslona monitorja z ostrimi ali strgalnimi predmeti. Takšno dotikanje lahko trajno poškoduje zaslon.
- Uporaba čistilnega sredstva, ki vsebuje protistatično raztopino ali podobne dodatke. Poškodujete lahko premaz na zaslonu.

Dovoljeno je:

- Nežno brisanje ohišja in zaslona z mehko krpo, navlaženo z vodo.
- Odstranjevanje mastnih madežev ali prstnih odtisov z vlažno krpo in blagim detergentom.

Odstranjevanje podstavka in stojala za monitor

Korak 1: Položite monitor na mehko in ravno površino.

Korak 2: Odvijte vijake iz osnove, preden jo s stojalom snamete z monitorja.



Montaža na steno (opcijsko)

Pri montaži upoštevajte navodila, ki so bila priložena podnožju. Če vaš LCD zaslon želite prestaviti z mize na steno, naredite sledeče:

Korak 1: Zagotovite, da je gumb za vklop izklopljen, nato izključite napajalni kabel.

Korak 2: LCD zaslon položite na brisačo ali odejo s prednjo stranjo navzdol.

Korak 3: Odstranite podstavek in stojalo z monitorja. Glejte »Odstranjevanje podstavka in stojala za monitor«.

Korak 4: Pritrdite montažni nosilec iz kompleta za stensko namestitvev, združljivega z VESA (100 mm x 100 mm razdalja), montažni vijak VESA je M4 x 10 mm.



Korak 5: LCD-zaslon pritrdite na steno in ob tem sledite priloženim navodilom.

Uporabljajte le s stensko namestitveno konzolo z najmanjšo težo/nosilnostjo, ki je na seznamu UL: 8 kg

Opomba:

Pri uporabi prilagodljive roke ne nagnite monitorja navzdol za več kot 5 stopinj.

Poglavje 3 – Referenčne informacije

Ta razdelek vsebuje specifikacije monitorja, navodila za ročno namestitev gonilnika monitorja in informacije o odpravljanju težav.

Specifikacije monitorja in odpravljanje težav

Tabela 3-1. Specifikacije monitorja za tip/model F22270FY0

Dimenzije	Globina	258,8 mm (10,19 palca)
	Višina	536,5 mm (21,12 palca)
	Širina	613,7 mm (24,16 palca)
Stojalo	Nagib	Razpon: -5° ~ 25°
Nosilec VESA	Podprto	100 mm (3,94 palca)
Slika	Velikost vidne slike	685,7 mm (27 palcev)
	Maksimalna višina	596,7 mm (23,49 palca)
	Maksimalna širina	335,7 mm (13,22 palca)
	Velikost slikovne pike	0,3108 mm × 0,3108 mm (0,012 palca)
Napajanje	Ocena	100–240 V izmeničnega toka (AC) 50–60 Hz 1,5 A
Poraba energije Opomba: Številke za porabo energije so združene za monitor in napajanje.	Normalno delovanje	<80 W (največ) <48 W (običajno)
	V pripravljenosti	< 0,5 W
	Izklop	< 0,3 W
Videovhod (HDMI)	Vhodni signal	HDMI
	Sposobnost vodoravnega naslavljanja	1920 slikovnih pik (največ)
	Sposobnost navpičnega naslavljanja	1080 vrstic (največ)
	Frekvenca ure	450 MHz
Videovhod (DP)	Vhodni signal	DP
	Sposobnost vodoravnega naslavljanja	1920 slikovnih pik (največ)
	Sposobnost navpičnega naslavljanja	1080 vrstic (največ)
	Frekvenca ure	450 MHz

Tabela 3-1. Specifikacije monitorja za tip/model F22270FY0

Komunikacija	VESA DDC	CI
Podprti zaslonski načini	Vodoravna frekvenca	30 kHz–184 kHz
	Navpična frekvenca	48 Hz–165 Hz
	Izvirna ločljivost	1920 × 1080 pri 165 Hz
Temperatura	Delovanje	0 do 40 °C (32 do 104 °F)
	Skladiščenje	–20 do 60 °C (–4 do 140 °F)
	Prevažanje	–20 do 60 °C (–4 do 140 °F)
Vlažnost	Delovanje	8 do 80 %, brez kondenzacije
	Skladiščenje	5 do 95 %, brez kondenzacije
	Prevažanje	5 do 95 %, brez kondenzacije

Odpravljanje težav

Če imate pri nastavljanju ali uporabi monitorja težave, si morda lahko pomagata sami. Preden kličete prodajalca ali Lenovo, poskusite s predlaganimi ukrepi, ki ustrezajo vaši težavi.

Tabela 3-2. Odpravljanje težav

Težava	Možen vzrok	Priporočen ukrep	Oglejte si
Na zaslonu je prikazano besedilo »Out of Range« (Zunaj razpona) in indikator napajanja utripa belo.	Sistem je nastavljen na zaslonski način, ki ga monitor ne podpira.	Če je ta monitor zamenjava za starega, le-tega ponovno priključite in prilagodite zaslonski način, da bo ustrezal navedenemu razponu za novi monitor. Če uporabljate operacijski sistem Windows, ponovno zaženite sistem v varnem načinu, nato izberite zaslonski način, ki je podprt za vaš monitor. Če te možnosti ne učinkujejo, se obrnite na Center za podporo.	"Izbiranje podprtega zaslonskega načina" na strani 2-7
Kakovost slike ni sprejemljiva.	Kabel za video signal ni ustrezno priključen na monitor ali sistem.	Poskrbite, da je signalni kabel trdno priključen v sistem in monitor.	"Priključevanje in vklop monitorja" na strani 1-5
	Nastavitve barv morda niso pravilne.	Iz menija prikaza na zaslonu izberite drugo nastavitvev barv.	"Prilagoditev slike monitorja" na strani 2-3
	Funkcija samodejne nastavitve slike se ni izvedla.	Izvedite samodejno nastavitvev slike.	"Prilagoditev slike monitorja" na strani 2-3
Indikator napajanja ne sveti, ni slike.	<ul style="list-style-type: none"> Stikalo za vklop monitorja ni vklopljeno. Napajalni kabel ni dobro priključen oz. je izključen. V vtičnici ni napajanja. 	<ul style="list-style-type: none"> Poskrbite, da je napajalni kabel ustrezno priključen. Poskrbite, da ima vtičnica napajanje. Vklopite monitor. Poskusite uporabiti drug napajalni kabel. Poskusite uporabiti drugo električno vtičnico. 	"Priključevanje in vklop monitorja" na strani 1-5
Zaslon je prazen, indikator napajanja sveti rumeno.	Monitor je v stanju pripravljenosti.	<ul style="list-style-type: none"> Da ga aktivirate, pritisnite katerokoli tipko na tipkovnici ali premaknite miško. Na računalniku preverite nastavitve za možnosti porabe. 	"Razumevanje upravljanja porabe" na strani 2-8

Tabela 3-2. Odpravljanje težav

Težava	Možen vzrok	Priporočen ukrep	Oglejte si
Indikator napajanja sveti rumeno, a na zaslonu ni slike.	Signalni kabel za video je slabo priključen ali izključen iz sistema ali monitorja.	Poskrbite, da je video kabel ustrezno priključen na sistem.	"Priključevanje in vklop monitorja" na strani 1-5
	Svetlost in kontrast monitorja sta nastavljena na najnižjo nastavev.	Prilagodite nastavev svetlosti in kontrasta v meniju prikaza na zaslonu.	"Prilagoditev slike monitorja" na strani 2-3
Barva ene ali več slikovnih pik izgleda spremenjena.	To je značilnost tehnologije LCD in ne predstavlja okvare.	Če manjka več kot pet slikovnih pik, pokličite Center za podporo.	"Dodatek A. Storitve in podpora" na strani A-1
<ul style="list-style-type: none"> • Vrstice ali slike so zamegljene v besedilu. • Na slikah so vidne vodoravne ali navpične vrstice. 	<ul style="list-style-type: none"> • Nastavev slike ni bila optimizirana za vaš sistem. • Nastavitve »Display Properties« (Lastnosti prikaza) za vaš sistem niso optimizirane. 	Glede na ločljivost monitorja prilagodite nastavev ločljivosti sistema na: 1920 × 1080 pri 165 Hz.	"Prilagoditev slike monitorja" na strani 2-3
		Izvedite samodejno nastavev slike. Če samodejna nastavev slike ne pomaga, izvedite ročno nastavev slike.	"Izbiranje podprtega zaslonskega načina" na strani 2-7
		Pri delu z izvorno ločljivostjo lahko dodatno izboljšate sliko s prilagoditvijo nastavitve Dots Per Inch (DPI) (Pike na palec (DPI)) v sistemu.	Oglejte si nastavitve pod Dodatno pri lastnostih zaslona.

Ročna namestitvev gonilnika monitorja

Spodaj so navedeni koraki za ročno nastavitvev gonilnika monitorja v sistemih Microsoft Windows 7, Microsoft Windows 10, Microsoft Windows 11.

Nameščanje gonilnikov monitorja v Windows 7

Za uporabo funkcije Plug and Play v sistemu Microsoft Windows 7 storite naslednje:

1. Izklopite računalnik in vse priključene naprave.
2. Prepričajte se, da je monitor pravilno povezan.
3. Vključite monitor in nato še sistemsko enoto. Dovolite računalniku, da zažene operacijski sistem Windows 7.
4. Na spletni strani Lenovo https://pcsupport.lenovo.com/solutions/y27_30 poiščite ustrezni gonilnik monitorja in ga prenesite na svoj računalnik, na katerega je ta monitor povezan (npr. namizni računalnik).
5. Odprite okno **Display Properties (Lastnosti prikaza)** s klikom na ikone **Start, Control Panel (Nadzorna plošča) in Hardware and Sound (Strojna oprema in zvok)**, in nato kliknite ikono **Display (Prikaz)**.
6. Kliknite zavihek **Change the display settings (Spremeni prikazne nastavitve)**.
7. Kliknite ikono **Advanced Settings (Napredne nastavitve)**.
8. Kliknite zavihek **Monitor**.
9. Kliknite gumb **Properties (Lastnosti)**.
10. Kliknite zavihek **Driver (Gonilnik)**.
11. Kliknite **Update Driver (Posodobi gonilnik)**, nato kliknite **Browse the computer to find the driver program (Pobrskej po računalniku in poišči program gonilnika)**.
12. Izberite **Pick from the list of device driver program on the computer (Izberi s seznama programov gonilnikov naprav na računalniku)**.
13. Kliknite gumb **Hard Disk (Imam disketo)**. S klikom na gumb **Browse (Brskaj)** in navigacijo do mape, kjer so shranjeni posneti gonilniki.
14. Izberite datoteko »**Y27-30.inf**« in kliknite gumb **Open (Odpri)**. Kliknite gumb **OK**.
15. V novem oknu izberite **Lenovo Y27-30** in kliknite **Next (Naprej)**.
16. Ko je namestitev končana, izbrišite vse prenesene datoteke in zaprite vsa okna.
17. Znova zaženite sistem. Sistem bo samodejno izbral največjo stopnjo osveževanja in navigiral do naslednje mape, ki ustreza Profilom barvnega ujemanja.

Opomba: Pri LCD-monitorjih, ki se od CRT-jev močno razlikujejo, večja pogostost osveževanja ne izboljša kakovosti prikaza. Lenovo priporoča uporabo bodisi ločljivosti 1920 x 1080 pri pogostosti osveževanja 165 Hz ali ločljivosti 640 x 480 pri pogostosti osveževanja 60 Hz.

Nameščanje gonilnikov monitorja v Windows 10

Za uporabo funkcije Plug and Play v sistemu Microsoft Windows 10 storite naslednje:

1. Izklopite računalnik in vse priključene naprave.
2. Prepričajte se, da je monitor pravilno povezan.
3. Vključite monitor in nato še sistemsko enoto. Dovolite računalniku, da zažene operacijski sistem Windows.
4. Na spletnem mestu družbe Lenovo (https://pcsupport.lenovo.com/solutions/y27_30) poiščite ustrezen gonilnik monitorja in ga prenesite v računalnik, na katerega je priključen ta monitor (na primer namizni računalnik).
5. Z desno tipko kliknite gumb Windows **Start (Zagon)** na namizju in nato kliknite **Device Manager (Upravitelj naprav)** ter dvokliknite **Monitor (Monitor)**.
6. Dvokliknite **Generic Monitor (Splošen monitor)**.
7. Kliknite na zavihek **Driver (Gonilnik)**.
8. Kliknite možnost **Update Driver (Posodobi gonilnik)**, nato pa **Browse computer to find the driver (Prebrskaj računalnik za iskanje gonilnika)**.
9. Kliknite **Let me pick from a list of available drivers on my computer (Dovoli mi, da izberem na seznamu razpoložljivih gonilnikov v računalniku)**.
10. Kliknite gumb **Have Disk... (Imam disk ...)**. S klikom na gumb **Browse (Prebrskaj)**, prebrskajte in določite naslednjo pot: **X:\Monitor Drivers\Windows** (kjer je X »mapa, v kateri se nahaja preneseni gonilnik« (npr. namizje)).
11. Izberite datoteko **Y27-30.inf** in kliknite gumb **Open (Odpri)**. Kliknite gumb **OK (V redu)**.
12. V novem oknu izberite **Y27-30** in kliknite **Next (Naprej)**.
13. Ko je namestitev končana, izbrišite vse prenesene datoteke in zaprite vsa okna.
14. Znova zaženite sistem. Sistem bo samodejno izbral hitrost osveževanja in ustrezen profil za ujemanje barv.

Opomba: Pri LCD-monitorjih, ki se od CRT-jev močno razlikujejo, večja pogostost osveževanja ne izboljša kakovosti prikaza. Lenovo priporoča uporabo bodisi ločljivosti 1920 x 1080 pri pogostosti osveževanja 165 Hz ali ločljivosti 640 x 480 pri pogostosti osveževanja 60 Hz.

Nameščanje gonilnikov monitorja v Windows 11

Za uporabo funkcije Plug and Play v sistemu Microsoft Windows 11 storite naslednje:

1. Izklopite računalnik in vse priključene naprave.
2. Prepričajte se, da je monitor pravilno povezan.
3. Vključite monitor in nato še sistemsko enoto. Dovolite računalniku, da zažene operacijski sistem Windows.
4. Na spletnem mestu družbe Lenovo (https://pcsupport.lenovo.com/solutions/y27_30) poiščite ustrezen gonilnik monitorja in ga prenesite v računalnik, na katerega je priključen ta monitor (na primer namizni računalnik).
5. Z desno tipko kliknite gumb Windows **Start (Zagon)** na namizju in nato kliknite **Device Manager (Upravitelj naprav)** ter dvokliknite **Monitor (Monitor)**.
6. Dvokliknite **Generic Monitor (Splošen monitor)**.
7. Kliknite na zavihek **Driver (Gonilnik)**.
8. Kliknite možnost **Update Driver (Posodobi gonilnik)**, nato pa **Browse computer to find the driver (Prebrskaj računalnik za iskanje gonilnika)**.
9. Kliknite **Let me pick from a list of available drivers on my computer (Dovoli mi, da izberem na seznamu razpoložljivih gonilnikov v računalniku)**.
10. Kliknite gumb **Have Disk... (Imam disk ...)**. S klikom na gumb **Browse (Prebrskaj)**, prebrskajte in določite naslednjo pot: **X:\Monitor Drivers\Windows** (kjer je X »mapa, v kateri se nahaja preneseni gonilnik« (npr. namizje)).
11. Izberite datoteko **Y27-30.inf** in kliknite gumb **Open (Odpri)**. Kliknite gumb **OK (V redu)**.
12. V novem oknu izberite **Y27-30** in kliknite **Next (Naprej)**.
13. Ko je namestitev končana, izbrišite vse prenesene datoteke in zaprite vsa okna.
14. Znova zaženite sistem. Sistem bo samodejno izbral hitrost osveževanja in ustrezen profil za ujemanje barv.

Opomba: Pri LCD-monitorjih, ki se od CRT-jev močno razlikujejo, večja pogostost osveževanja ne izboljša kakovosti prikaza. Lenovo priporoča uporabo bodisi ločljivosti 1920 x 1080 pri pogostosti osveževanja 165 Hz ali ločljivosti 640 x 480 pri pogostosti osveževanja 60 Hz.

Dodatna pomoč

Če še vedno ne morete odpraviti težave, se obrnite na Center za podporo Lenovo. Za več informacij glede kontaktiranja Centra za podporo glejte »Dodatek A. Storitve in podpora« na strani A-1

Servisne informacije

Odgovornosti uporabnika

Garancija se ne prizna za izdelek, ki je bil poškodovan zaradi nesreče, napačne uporabe, zlorabe, neprimerne namestitve, uporabe, ki ni skladna z navodili in specifikacijami izdelka, naravne ali osebne nesreče, nedovoljenih predelav, popravil ali sprememb.

Spodaj so naštet primeri napačne uporabe ali zlorabe, ki jih ne pokriva garancija:

- Slike, vžgane na zaslonu CRT monitorja. Nastanek vžganih slik preprečimo z uporabo ohranjevalnika zaslona ali upravljanja porabe.
- Fizične poškodbe na pokrovih, ohišju, podstavku ali kabljih.
- Praske ali luknjice na zaslonu monitorja.

Dodatek A. Storitve in podpora

Naslednje informacije opisujejo tehnično podporo, ki je na voljo za vaš izdelek med garancijskim obdobjem ali skozi celo življenjsko dobo izdelka. Za polno razlago garancijskih pogojev glejte Omejeno garancijo podjetja Lenovo.

Registracija izdelka

Registrirajte se, da boste dobivali posodobitve podatkov o storitvah in podpori za izdelke ter brezplačno ali cenejšo računalniško dodatno opremo. Pojdite na:

<http://www.lenovo.com/register>

Spletna tehnična podpora

Spletna tehnična podpora je na voljo med življenjsko dobo izdelka na:

<http://www.lenovo.com/support>

V času garancije je na voljo tudi pomoč pri zamenjavi izdelka ali zamenjava okvarjenih komponent. Poleg tega boste morda upravičeni do servisne podpore na domu, če je vaša opcija naložena na Lenovo računalnik. Lenovo zastopnik za tehnično pomoč vam lahko pomaga izbrati najboljšo možnost.

Telefonska tehnična podpora

Pomoč Centra za podporo strankam (Customer Support Center) pri namestitvah in konfiguracijah vam bo na razpolago še 90 dni za tem, ko se opcija ne bo več tržila. Potem bo podpora po presoji Lenova ali ukinjena ali pa bo na voljo proti plačilu. Dodatna podpora je na voljo tudi za nominalno ceno.

Preden boste poklicali predstavnika tehnične podpore Lenovo, imejte pripravljene naslednje podatke: ime in številka opcije, dokazilo o nakupu, proizvajalec računalnika, model, serijska številka in priročnik, natančno sporočilo o napaki, opis problema, konfiguracijski podatki strojne in programske opreme vašega sistema.

Predstavnika tehnične podpore vas bo morda vodil skozi težavo, ko boste med klicanjem za računalnikom.

Telefonske številke se lahko brez predhodne najave spremenijo. Najsodobnejši seznam telefonskih števil Podpore Lenovo je vedno na voljo na: <http://www.lenovo.com/support/phone>

Država ali regija	Telefonska številka
Kitajska	400-990-8888
Južna Afrika	800982393
Argentína	0800-444-24.522 (španščina)
Avstralija	1300-557-073
Avstrija	800295730 (nemščina)
Belgija	80076524 (francoščina, nizozemščina)
Bolivija	800-100-764 (španščina)

Dodatek B. Opombe

Lenovo v vseh državah morda ne ponuja izdelkov, storitev ali možnosti, ki so bile obravnavane v tem dokumentu. Za informacije o izdelkih in storitvah, ki so trenutno na voljo na vašem območju, se obrnite na lokalnega Lenovo predstavnika. Kakršna koli napotitev na Lenovo izdelek, program ali storitev ni namenjena namigovanju, da se lahko uporablja samo dotični Lenovo izdelek, program ali storitev. Uporabljen je lahko kateri koli funkcionalno enakovreden izdelek, program ali storitev, ki ne krši intelektualne lastnine Lenovo.

Vendar pa je odgovornost uporabnika, da preveri in potrdi delovanje katerega koli drugega izdelka, programa ali storitve.

Lenovo ima lahko patente oz. patente v sprejemanju, ki pokrivajo predmet razprave, opisan v tem dokumentu. Dobavljanje tega dokumenta vam ne daje nobenih licenc za te patente. Pisno lahko pošljete povpraševanje po licencah na:

Lenovo (Združene države), Inc.

1009 Think Place - Stavba Ena

Morrisville, NC 27560

ZDA

Za: Direktor za licenciranje Lenovo

LENOVO NUDI TO PUBLIKACIJO »KOT JE«, BREZ KAKRŠNE KOLI GARANCIJE, POGODBENE ALI PREDPISANE, VKLJUČNO Z, TODA NE OMEJENO NA PREDPISANE GARANCIJE NEKRŠITVE, PRODAJO ALI PRIMERNOST ZA DOLOČEN NAMEN. Nekatere sodne oblasti ne dovoljujejo tajitve neposredno ali posredno izraženih garancij za nekatere transakcije, zato ni nujno, da zgornja izjava velja za vas.

Te informacije lahko vsebujejo tehnične nepravilnosti ali tipkarske napake. Informacije v tej publikaciji so predmet nenehnih sprememb; te spremembe bodo objavljene v novih izdajah publikacije. Lenovo lahko izdelek/(-ke) in/ali program/(-e), opisane v tej publikaciji, kadar koli in brez predhodnega obvestila izboljša in/ali spreminja.

Izdelki, opisani v tem dokumentu, niso namenjeni uporabi za vsaditve ali drugi aplikaciji za podporo življenju, kjer lahko nastane napaka, ki se lahko konča s poškodbami ali smrtjo oseb. Informacije, vključene v tem dokumentu, ne vplivajo na specifikacije ali garancije izdelka Lenovo in jih ne spreminjajo. Nič v tem dokumentu ne deluje kot neposredna ali posredna licenca ali zavarovanje pod intelektualnimi lastniškimi pravicami Lenova ali tretjih oseb. Vse informacije v tem dokumentu so bile pridobljene v specifičnih okoljih in so ilustrativne narave. Drugje pridobljeni podatki lahko odstopajo od navedenih.

Lenovo lahko uporablja in pošilja kakršne koli informacije, ki nam jih pošljete, na kakršen koli način, ki se nam zdi primeren, brez kakršne koli obveznosti do vas.

Kakršne koli napotitve na spletne strani v tej publikaciji, ki niso Lenovove, so navedene zgolj za priročnost in v nobenem primeru ne služijo kot zaznamek za te spletne strani. Gradivo na teh spletnih straneh ni del gradiva za ta izdelek Lenovo, te spletne strani pa uporabljate na lastno odgovornost.

Vsi tukaj vsebujoči podatki o delovanju so bili določeni v nadzorovanem okolju. Zato se podatki, pridobljeni v drugih delovnih okoljih, lahko zelo razlikujejo. Meritve so bile lahko izvedene na sistemih na razvojni ravni in ni jamstva, da bodo te meritve enake na splošno razpoložljivih sistemih. Poleg tega so lahko bile nekatere meritve ocenjene preko ekstrapolacije. Dejanski rezultati se lahko razlikujejo. Uporabniki tega dokumenta morajo preveriti ustrezne podatke za svoje specifično okolje.

Informacije glede recikliranja

Lenovo spodbuja uporabnike izdelkov informacijske tehnologije (IT), da te le-te odgovorno reciklirajo, potem ko jih ne potrebujejo več. Lenovo ponuja številne programe in storitve za pomoč uporabnikom opreme pri recikliranju njihovih IT-produktov. Za informacije glede recikliranja izdelkov Lenovo pojdite na:

<http://www.lenovo.com/lenovo/recycling>

環境配慮に関して

本機器またはモニターの回収リサイクルについて

企業のお客様が、本機器が使用済みとなり廃棄される場合は、資源有効利用促進法の規定により、産業廃棄物として、地域を管轄する県知事あるいは、政令市長の許可を持った産業廃棄物処理業者に適正処理を委託する必要があります。また、弊社では資源有効利用促進法に基づき使用済みパソコンの回収および再利用・再資源化を行う「PC回収リサイクル・サービス」を提供しています。詳細は、https://www.lenovo.com/jp/ja/services_warranty/recycle/personal/をご参照ください。

また、同法により、家庭で使用済みとなったパソコンのメーカー等による回収再資源化が2003年10月1日よりスタートしました。詳細は、https://www.lenovo.com/jp/ja/services_warranty/recycle/personal/をご参照ください。

重金属を含む内部部品の廃棄処理について

本機器のプリント基板等には微量の重金属（鉛など）が使用されています。使用後は適切な処理を行うため、上記「本機器またはモニターの回収リサイクルについて」に従って廃棄してください。

Zbiranje in recikliranje odrabljenega računalnika ali zaslona Lenovo

Če ste uslužbenec v podjetju in morate zavreči računalnik ali zaslon Lenovo, ki je last podjetja, morate to storiti v skladu z zakonom o spodbujanju učinkovite uporabe virov. Računalniki in zasloni so kategorizirani kot industrijski odpadki in jih mora pravilno zavreči pogodbenik industrijskega odstranjevanja odpadkov, ki ga potrjuje lokalne oblasti. V skladu z zakonom o spodbujanju učinkovite uporabe virov nudi Lenovo na Japonskem prek svojih PC-storitev zbiranja in recikliranja, za zbiranje, vnovično uporabo ter recikliranje neuporabljenih računalnikov in zaslonov. Več podrobnosti izveste na spletnem mestu družbe Lenovo na https://www.lenovo.com/jp/ja/services_warranty/recycle/personal/. V skladu z zakonom o spodbujanju učinkovite uporabe virov se je zbiranje in recikliranje doma odrabljenih računalnikov in zaslonov s strani proizvajalca začela 1. oktobra 2003. Ta storitev je na voljo zastoj za doma odrabljene računalnike, ki so bili prodani po 1. oktobru 2003. Več podrobnosti izveste na spletnem mestu družbe Lenovo na https://www.lenovo.com/jp/ja/services_warranty/recycle/personal/.

Odlaganje računalniških komponent Lenovo

Nekateri računalniški izdelki Lenovo, na prodaj na Japonskem, imajo lahko komponente, ki vsebujejo težke kovine ali druge za okolje občutljive snovi. Za pravilno odlaganje rabljenih komponent, kot so tiskana vezja ali diski, uporabite metode za zbiranje in recikliranje odrabljenih računalnikov in zaslonov, opisane zgoraj.

Blagovne znamke

Naslednji nazivi so blagovne znamke podjetja Lenovo v ZDA, v drugih državah ali oboje:

Lenovo
Logotip Lenovo
ThinkCenter
ThinkPad
ThinkVision

Microsoft, Windows in Windows NT so blagovne znamke skupine podjetij Microsoft.

Ostala imena podjetij, izdelkov ali storitev so lahko blagovne znamke ali storitvene znamke ostalih.

Napajalni kabli in napajalni adapterji

Uporabljajte le tiste napajalne kable in adapterje, ki jih dobavlja proizvajalec.
Ne uporabljajte AC-napajalnega kabla za druge naprave.